



GRUPO  
JPP

# CATÁLOGO

## DE COMPONENTES

21 maio, 2026

FIQUE ATENTO(A) A VERSÃO DESTES CATÁLOGO.  
ELE PODE SER ATUALIZADO SEM AVISOS PRÉVIOS.



**MANTENHA A VERSÃO ATUALIZADA!** ALGUNS PRODUTOS PODEM SOFRER ATUALIZAÇÕES EM SUAS FOTOS OU INFORMAÇÕES SEM AVISOS PRÉVIOS.

### ICONES UTILIZADOS



OS PRODUTOS COM ESSE SELO TEM SUA **EMBALAGEM CATEGORIZADA COMO OEM.**



O **PESO** DOS PRODUTOS PODE **VARIAR +/- 5%** DO PESO ANUNCIADO DE ACORDO COM SEU TAMANHO, DIÂMETRO, COR E MATERIAL.



**EM BREVE**

OS PRODUTOS QUE ESTIVEREM COM ESTE ÍCONE ESTÃO COM O ESTOQUE ZERADO MAS JÁ FOI **SOLICITADO NOVOS LOTES.**



**PRODUTO EM LIQUIDAÇÃO**

OS PRODUTOS QUE ESTIVEREM COM **ESTE ÍCONE** ESTÃO COM PREÇOS REDUZIDOS E PERMANECERÃO NO CATÁLOGO ENQUANTO DURAR O ESTOQUE.

















OS PRODUTOS QUE ESTIVEREM COM **ESTE ÍCONE** FORAM PROJETADOS PELA NOSSA EQUIPE DE ESPECIALISTAS.



**NOVA CONFIGURAÇÃO**

OS PRODUTOS QUE ESTIVEREM COM **ESTE ÍCONE** ESTÃO COM UMA NOVA CONFIGURAÇÃO.

CLIQUE NO  E ACESSE A CATEGORIA DESEJADA

-  **BICICLETAS INFANTIS**
-  **QUADROS**
-  **SUSPENSÕES E GARFOS**
-  **TRANSMISSÃO E FREIOS**
-  **RODAS | AROS | CUBOS E PEÇAS**
-  **COCKPIT**
-  **PNEUS E ACESSÓRIOS**
-  **CAPACETES, VESTUÁRIOS E ACESSÓRIOS**
-  **PEÇAS DE REPOSIÇÃO**
-  **PEÇAS DE REPOSIÇÃO E UPGRADES TSW E QUEST**
-  **FERRAMENTAS E SUPORTES**
-  **SUPLEMENTOS**
-  **ACESSÓRIOS E COMPONENTES E-BIKE (INATIVO)**
- 

A white line-art illustration of a bicycle is centered on a black background. The drawing shows the frame, handlebars, seat, and wheels in a clean, minimalist style. The text is overlaid on a dark grey rectangular area in the center of the image.

# CATÁLOGO

DE BICICLETAS INFANTIS

**TSW**

POSH 20"

**PRODUTO EM LIQUIDAÇÃO**



01



02

<b>Quadro</b>	Hardtail, 20", Aço, Canote 22.2mm, Caixa standard, Freio v-brake, Porta corrente, Descanso lateral
<b>Garfo</b>	20", Espiga standard, Aço, Freio v-brake
<b>Movimento de Direção</b>	Standard (Rosca)
<b>Conjunto de Freio</b>	V-Brake, Aço, Sapata
<b>Manete</b>	Nylon, anatômica infantil
<b>Aro / Raio</b>	20", Alumínio, 36 furos, Parede única, Raio: preto, aço
<b>Cubo Dianteiro</b>	Aço, 36 furos, esferado, Somente para v-brake
<b>Cubo Traseiro</b>	Aço, 36 furos, esferado, Rosca, Somente para v-brake
<b>Pneu</b>	20x2.10"
<b>Câmara de Ar</b>	20", Válvula americana

<b>Pedivela</b>	Aço, Monobloco, 140mm rosca fina
<b>Corrente</b>	1v
<b>Eixo Central</b>	Monobloco, Esferado
<b>Roda Livre</b>	Importado, 1v, 16D
<b>Pedal</b>	Infantil, nylon, rosca fina
<b>Canote</b>	Aço, Cromado, 22.5mm, Comprimento 250mm
<b>Selim</b>	Infantil, castanha
<b>Abraçadeira</b>	Blocagem
<b>Manopla</b>	Borracha
<b>Guidão</b>	Passeio, Tropical, Cromado, 22.1mm, largura 500 mm
<b>Suporte de Guidão</b>	Caneta, Alumínio, Standard, Espander

01	Código	Tamanho	Cor	Embalagem
	29953	Único		1

02	Código	Tamanho	Cor	Embalagem
	29952	Único		1

**TSW**

RETRÔ 20"

**PRODUTO EM LIQUIDAÇÃO**



01



02





03

<b>Quadro</b>	Hardtail, 20", Aço, Canote 22.2mm, Caixa standard, Freio v-brake, Porta corrente, Bagageiro Aço acolchoado, Cesta nylon, Descanso lateral de aço Paralamas personalizados, Campanhia nylon/aço
<b>Garfo</b>	20", Espiga standard, Aço, Freio v-brake
<b>Movimento de Direção</b>	Standard (Rosca)
<b>Conjunto de Freio</b>	V-Brake, Aço, Sapata
<b>Manete</b>	Nylon, anatômica infantil
<b>Aro / Raio</b>	20", Alumínio, 28 furos tipo aero, Parede única, Raio: preto, aço, 2x180mm
<b>Cubo Dianteiro</b>	Aço, preto, 28 furos, Eixo maciço com porca
<b>Cubo Traseiro</b>	Aço, preto, 28 furos, Eixo maciço com porca, Rosca
<b>Pneu</b>	20x2.125"
<b>Câmara de Ar</b>	20", Válvula americana

<b>Pedivela</b>	Aço, Monobloco, 140mm, preto
<b>Corrente</b>	Bronze SLC, 1v
<b>Eixo Central</b>	Monobloco, Esferado
<b>Roda Livre</b>	Importado, 1v, 16D
<b>Pedal</b>	retrô, nylon
<b>Canote</b>	Aço, zincado, 22.5mm, Comprimento 250mm
<b>Selim</b>	Retrô, castanha
<b>Abraçadeira</b>	Blocagem
<b>Manopla</b>	Borracha
<b>Guidão</b>	Aço, cromado, chifre de boi, 25.4mm, largura 520mm
<b>Suporte de Guidão</b>	Chanfreado, Alumínio

01	Código	Tamanho	Cor	Embalagem
	29957	Único		1

02	Código	Tamanho	Cor	Embalagem
	29956	Único		1

03	Código	Tamanho	Cor	Embalagem
	29958	Único		1



NINA TEEN 20"



01



02

<b>Quadro</b>	Hardtail, 20", Aço, Canote 22.2mm, Caixa standard, Freio v-brake, Porta corrente, Bagageiro Aço acolchoado, Cesta arame, Paralamas personalizados, Rodinhas: Aço reforçada, emborrachada
<b>Garfo</b>	20", Espiga standard, Aço, Freio v-brake
<b>Movimento de Direção</b>	Standard (Rosca)
<b>Conjunto de Freio</b>	V-Brake, Aço, Sapata
<b>Manete</b>	Nylon, anatômica infantil
<b>Aro / Raio</b>	20", Alumínio, 28 furos, Parede única, Raio: preto, aço, 2x190mm
<b>Cubo Dianteiro</b>	Aço, preto, 28 furos, Eixo maciço com porca
<b>Cubo Traseiro</b>	Aço, preto, 28 furos, Eixo maciço com porca, Rosca
<b>Pneu</b>	20x2.125"
<b>Câmara de Ar</b>	20", Válvula americana

<b>Pedivela</b>	Aço, Monobloco, 140mm, preto
<b>Corrente</b>	Bronze Maya, 1v
<b>Eixo Central</b>	Monobloco, Esferado
<b>Roda Livre</b>	Importado, 1v, 16D
<b>Pedal</b>	Nylon, sueco 1/2
<b>Canote</b>	Aço, zincado, 22.5mm, Comprimento 250mm
<b>Selim</b>	Retrô, castanha
<b>Abraçadeira</b>	Blocagem
<b>Manopla</b>	Borracha
<b>Guidão</b>	Aço, cromado, chifre de boi, 25.4mm, largura 550mm
<b>Suporte de Guidão</b>	Chanfreado, Alumínio

01	Código	Tamanho	Cor	Embalagem
	17408	Único		1

02	Código	Tamanho	Cor	Embalagem
	17409	Único		1

**TSW**

**POSH 16"**

**PRODUTO EM LIQUIDAÇÃO**



01



02

<b>Quadro</b>	Hardtail, 16", Aço, Caixa standard, Freio v-brake, Porta corrente aço, Roda lateral reforçada emborrachada, Paralamas de aço com haste, Sinalizador sonoro
<b>Garfo</b>	16", Espiga standard, Aço, Freio v-brake
<b>Movimento de Direção</b>	Standard (Rosca)
<b>Conjunto de Freio</b>	V-Brake, Aço, Sapata
<b>Manete</b>	Nylon, anatômica infantil
<b>Aro / Raio</b>	16", Aço, Parede simples, Raio: preto, aço
<b>Cubo Dianteiro</b>	Aço, Eixo 9mm, Porca sextavada
<b>Cubo Traseiro</b>	Aço, Eixo 9mm, Porca sextavada
<b>Pneu</b>	16x2.125"
<b>Câmara de Ar</b>	16", Válvula americana

<b>Pedivela</b>	Aço, Monobloco, 115mm rosca fina, coroa 32D
<b>Corrente</b>	Importada, 1v, Comum
<b>Eixo Central</b>	45mm, Esferado
<b>Roda Livre</b>	Importado, 1v, 16D
<b>Pedal</b>	Infantil, nylon, suco 1/2, Branco
<b>Canote</b>	Aço, Cromado, 25.7mm
<b>Selim</b>	Infantil, castanha
<b>Abraçadeira</b>	Blocagem
<b>Manopla</b>	Borracha
<b>Guidão</b>	Curvo, Aço, 25.4mm
<b>Suporte de Guidão</b>	Alumínio, Chanfrado

01	Código	Tamanho	Cor	Embalagem
	29951	Único		1

02	Código	Tamanho	Cor	Embalagem
	29950	Único		1



**TSW**

RETRÔ 16"

**PRODUTO EM LIQUIDAÇÃO**



01



02

<b>Quadro</b>	Hardtail, 16", Aço, Caixa standard, Freio v-brake, Porta corrente, Bagageiro Aço acolchoado, Cesta nylon, Descanso lateral de aço Paralamas personalizados, Campanhia nylon/aço, Roda lateral suporte em aço
<b>Garfo</b>	16", Espiga standard, Aço, Freio v-brake
<b>Movimento de Direção</b>	Standard (Rosca)
<b>Conjunto de Freio</b>	V-Brake, Aço, Sapata
<b>Manete</b>	Nylon, anatômica infantil
<b>Aro / Raio</b>	16", Alumínio, 28 furos tipo aero, Parede única, Raio: preto, aço, 2x135mm
<b>Cubo Dianteiro</b>	Aço, preto, 28 furos, Eixo maciço com porca
<b>Cubo Traseiro</b>	Aço, preto, 28 furos, Eixo maciço com porca, Rosca
<b>Pneu</b>	16x2.125"
<b>Câmara de Ar</b>	16", Válvula americana

<b>Pedivela</b>	Aço, Monobloco, 115mm, preto
<b>Corrente</b>	Bronze SLC, 1v
<b>Eixo Central</b>	Esferada, 45 mm
<b>Roda Livre</b>	Importado, 1v, 16D
<b>Pedal</b>	retrô, nylon
<b>Canote</b>	Aço, zincado, 25.4mm, Comprimento 200mm
<b>Selim</b>	Retrô, castanha
<b>Abraçadeira</b>	Blocagem
<b>Manopla</b>	Borracha
<b>Guidão</b>	Aço, cromado, chifre de boi, 25.4mm, largura 520mm
<b>Suporte de Guidão</b>	Chanfreado, Alumínio

01	Código	Tamanho	Cor	Embalagem
	29954	Único		1

02	Código	Tamanho	Cor	Embalagem
	29955	Único		1

**RAVA**

**NINA TEEN 16"**

**PRODUTO EM LIQUIDAÇÃO**



01



02

<b>Quadro</b>	Hardtail, 16", Aço, Canote 22.2mm, Caixa standard, Freio v-brake, Porta corrente, Bagageiro Aço acolchoado, Cesta arame, Paralamas personalizados, Rodinhas: Aço reforçada, emborrachada
<b>Garfo</b>	16", Espiga standard, Aço, Freio v-brake
<b>Movimento de Direção</b>	Standard (Rosca)
<b>Conjunto de Freio</b>	V-Brake, Aço, Sapata
<b>Manete</b>	Nylon, anatômica infantil
<b>Aro / Raio</b>	16", Alumínio, 20 furos, Parede única, Raio: zincado
<b>Cubo Dianteiro</b>	Aço, 20 furos, Eixo maciço com porca sextavada
<b>Cubo Traseiro</b>	Aço, 20 furos, Eixo maciço com porca sextavada, Rosca
<b>Pneu</b>	16x2.125"

<b>Câmara de Ar</b>	16", Válvula americana
<b>Pedivela</b>	Aço, Monobloco, 115mm, preto
<b>Corrente</b>	Importada, 1v
<b>Eixo Central</b>	Monobloco, Esferado, 50mm
<b>Roda Livre</b>	Importado, 1v, 16D
<b>Pedal</b>	Nylon, sueco 1/2
<b>Canote</b>	Aço, 25.4mm
<b>Selim</b>	Infantil com suporte de apoio
<b>Abraçadeira</b>	Blocagem
<b>Manopla</b>	Nylon
<b>Guidão</b>	Cross, Aço, 25.4mm
<b>Suporte de Guidão</b>	Chanfreado, Aço

01	Código	Tamanho	Cor	Embalagem
	17404	Único		1

02	Código	Tamanho	Cor	Embalagem
	17405	Único		1

**TSW**

**NOVA CONFIGURAÇÃO**

**MOTION 12"**



02



03





01

<b>Quadro</b>	Balance, 12", Alumínio 6061, Mega Over
<b>Garfo</b>	TSW, Rígido, 12", Alumínio
<b>Movimento de Direção</b>	Head Set, Semi-Integrado, Esferado
<b>Conjunto de Freio</b>	Tambor, Maçaneta de Nylon
<b>Manete</b>	Nylon, anatômica infantil
<b>Aro / Raio</b>	12", Aço, Raio: Preto, 2.0 mm
<b>Cubos</b>	Aço, com esfera, Eixo de 9 mm
<b>Pneu</b>	12x2.25", SLIN

<b>Câmara de Ar</b>	12", válvula americana
<b>Selim / Canote</b>	Aço, 22mm, selim integrado
<b>Abraçadeira</b>	Alumínio, Blocação
<b>Manopla</b>	Borracha
<b>Guidão</b>	TSW, Alumínio, Reto, 25.4, largura 400mm
<b>Suporte de Guidão</b>	TSW, Alumínio, comprimento 60mm, elevação 7°

01	Código	Tamanho	Cor	Embalagem
	24977	Único		1

03	Código	Tamanho	Cor	Embalagem
	28997	Único		1

02	Código	Tamanho	Cor	Embalagem
	24978	Único		1



STEPS II 12"



02



03



01

<b>Quadro</b>	Balance, 12", Magnésio e Alumínio, Mega Over
<b>Garfo</b>	TSW, Rídigo, Alumínio, Eixo 9mm
<b>Movimento de Direção</b>	Semi Integrado (ZS)
<b>Aro / Raio</b>	12", Aço,
<b>Cubos</b>	Aço, Preto, Eixo 9mm
<b>Pneu</b>	Wanda King 12"   2.25"
<b>Câmara de Ar</b>	12", válvula americana

<b>Canote</b>	Aço
<b>Selim</b>	TSW, Infantil, Espuma
<b>Abraçadeira</b>	X-time, Alumínio, Blocagem
<b>Manopla</b>	Borracha
<b>Guidão</b>	TSW, Infantil, Alumínio
<b>Suporte de Guidão</b>	TSW, Alumínio, comprimento 60mm, elevação 7°

01	Código	Tamanho	Cor	Embalagem
	26814	Único		1

03	Código	Tamanho	Cor	Embalagem
	24974	Único		1

02	Código	Tamanho	Cor	Embalagem
	26815	Único		1

**RAVA**

**BUDDY II 12"**

**NOVA CONFIGURAÇÃO**



01



02





03

<b>Quadro</b>	Buddy II, 12", Nylon
<b>Garfo</b>	RAVA, 12", Nylon, Eixo 9mm
<b>Movimento de Direção</b>	Mega Over Semi Integrado (ZS)
<b>Aro / Raio</b>	12", Alumínio, Válvula Americana
<b>Cubos</b>	Aço, Preto, Eixo 9mm
<b>Pneu</b>	Wanda King, 12x2.25"

<b>Canote</b>	RAVA, Infantil, Aço
<b>Selim</b>	Espuma
<b>Abraçadeira</b>	X-time, Blocagem, Alumínio
<b>Manopla</b>	Borracha
<b>Guidão</b>	RAVA, Integrado, Infantil, Nylon
<b>Suporte de Guidão</b>	RAVA, Integrado com guidão, Nylon

01	Código	Tamanho	Cor	Embalagem
	27231	Único		1

03	Código	Tamanho	Cor	Embalagem
	27232	Único		1

02	Código	Tamanho	Cor	Embalagem
	28996	Único		1



# CATÁLOGO

DE COMPONENTES

QUADROS

**TSW**

**QUADRO FULL QUEST 29"**

PÁGINA 1/2 QUADROS



**TSW****QUADRO FULL QUEST 29"**

PAGINA 2/2 CARACTERÍSTICAS

<b>Design do Quadro</b>	Full Suspension
<b>Uso Recomendado</b>	Catégorie 3; DownCountry, XC, Maratona
<b>Material</b>	Carbono T700/T800/T1000, Triângulo traseiro carbono
<b>Cinematica</b>	Swingarm 4-bar
<b>Caixa de Direção</b>	1 1/8" - 1.5" Tapered
<b>Mov. de Direção</b>	IS52/IS52
<b>Padrão da Caixa Central</b>	Pressfit
<b>Largura Caixa Central</b>	92mm x 41mm
<b>Roteamento de Cabos</b>	Cabeamento Interno com Passagem pela caixa de direção - ICR
<b>Abraçadeira (mm)</b>	34.9mm
<b>Padrão Espaço Traseiro (O.L.D)</b>	Boost 148mm
<b>Canote</b>	31.6mm
<b>Padrão de Gancheira</b>	UDH (100% compatível com câmbio T-type)
<b>Suporte de Freio</b>	Post Mount 160mm
<b>Curso Traseiro</b>	100mm/120mm
<b>Curso Suspensão</b>	100mm/120mm

<b>Comp. Max. Suspensão Dianteira (Axle-To-Crown)</b>	530mm
<b>Num. Máx. Espaçador de Direção</b>	30mm
<b>Padrão Suspensão Traseira</b>	Standard
<b>Comprimento do Amortecedor (Eye to Eye)</b>	100mm 190x40mm 120mm 190x45mm
<b>Bucha Shock - Link</b>	• Bucha superior: 8x25mm • Bucha inferior: 8x16mm
<b>Tamanho Máximo do Pneu Traseiro</b>	61mm
<b>Deslocamento do Garfo</b>	44/51mm
<b>Chainline</b>	52/55mm
<b>Inseção Máxima de Canote</b>	S: 200mm M: 200mm L: 220mm XL: 250mm
<b>Tamanho Máx. de Coroa</b>	36D
<b>Tamanho Máx. de Coroa Oval</b>	34D
<b>Suporte de Caramanhola</b>	S/M/L/XL: 2x
<b>Peso (kg)</b>	2,1 kg

**CONTEÚDO**

<b>Eixo</b>	M12x175mm, 1.0
<b>Amortecedor</b>	Rockshox SIDLuxe Ultimate, 190x45mm, DebonAir, RLR, Ajuste de Rebound
<b>Trava Remota</b>	Rockshox One Lock 2

<b>Gancheira</b>	Sram UDH
<b>Abraçadeira</b>	Quest, Alumínio, 34.9mm
<b>Movimento de Direção</b>	Padrão IS, Alumínio, Integrado, Rolamentos 52/52mm

01	Cód. Filial 1	Cód. Filial 6	Tamanho	Cor
	27348	28024	S	
	27350	-	M	

02	Cód. Filial 1	Cód. Filial 6	Tamanho	Cor
	-	28025	S	
	27351	-	M	



**TSW**

**QUADRO NUUK 29"**

PAGINA 1/2 QUADROS



**TSW****QUADRO NUUK 29"**

PAGINA 2/2 CARACTERÍSTICAS



<b>Design do Quadro</b>	Hardtail
<b>Uso Recomendado</b>	Categoria 3; DownCountry, XC, Maratona
<b>Material</b>	Alloy 6061 Triple Butted
<b>Caixa de Direção</b>	1 1/8" - 1.5" Tapered
<b>Mov. de Direção</b>	IS52/IS52 (Rolamentos 51.8mm)
<b>Padrão da Caixa Central</b>	Pressfit
<b>Largura Caixa Central</b>	92mm x 41mm
<b>Roteamento de Cabos</b>	Cabeamento Interno com Passagem pela caixa de direção - ICR
<b>Abraçadeira (mm)</b>	34.9mm
<b>Padrão Espaço Traseiro (O.L.D)</b>	Boost 148mm
<b>Canote</b>	31.6mm (Passagem para retrátil disponível)
<b>Padrão de Gancheira</b>	UDH (100% compatível com câmbio T-type)
<b>Suporte de Freio</b>	Post Mount 140mm 160mm (com adaptador)
<b>Curso Suspensão</b>	120mm/100mm

**CONTEÚDO**

<b>Eixo</b>	M12x175mm, 1.0
<b>Observação</b>	Guias de Suporte de Caramanhola Soldadas
<b>Adaptador de Freio</b>	Flat Mount para Post Mount 160mm
<b>Gancheira</b>	Sram UDH

<b>Comp. Max. Suspensão Dianteira (Axle-To-Crown)</b>	530mm
<b>Num. Máx. Espaçador de Direção</b>	30mm
<b>Tamanho Máximo do Pneu Traseiro</b>	60mm
<b>Deslocamento do Garfo</b>	44/51mm
<b>Chainline</b>	52/55mm
<b>Inseção Máxima de Canote</b>	S: 250mm M: 250mm L: 250mm XL: 250mm
<b>Tamanho Máx. de Coroa</b>	36D (Chainline 55)
<b>Tamanho Máx. de Coroa Oval</b>	34D
<b>Suporte de Caramanhola</b>	S: 2x M/L/XL: 3x
<b>Peso (kg)</b>	1,96 kg

<b>Suporte de Guidão</b>	Quest, Alumínio, 31.8mm, Elevação -7", Comprimento: S: 70mm M: 70mm L: 80mm XL: 80mm
--------------------------	---

<b>Movimento de Direção</b>	Tapered IS52/IS52, Integrado (Rolamentos 51.8mm)
-----------------------------	--

01	<b>Cód. Filial 6</b>	<b>Tamanho</b>	<b>Cor</b>
	28035	M	

**TSW****QUADRO FREERIDE 26"**

<b>Uso Recomendado</b>	Freeride - Para sistema de transmissão Single
<b>Material</b>	Alumínio
<b>Caixa de Direção</b>	44x55mm - Tapered
<b>Padrão da Caixa Central</b>	BSA, 68mm
<b>Roteamento de Cabos</b>	Cabeamento Interno
<b>Abraçadeira (mm)</b>	31,8mm
<b>Eixo Traseiro</b>	135mm
<b>Canote</b>	27,2mm
<b>Sistema de Freio</b>	Standard
<b>Peso (kg)</b>	2,30kg

<b>Cód. Filial 6</b>	<b>Tamanho</b>	<b>Cor</b>
28815	12,2 pol	



**TSW**

**QUADRO MAVERICK**

PAGINA 1/2 QUADRO





**QUADRO MAVERIK**

PAGINA 2/2 CARACTERÍSTICAS

<b>Uso Recomendado</b>	Speed
<b>Quadro</b>	700c, Alumínio 6061, Cabeamento ICR, O.L.D. 142x12mm TRUE AXLE, Uso de abraçadeira 34.9mm e canote 31.6mm, câmbio dianteiro Braze-On, 2 furos para suporte caramanhola
<b>Garfo</b>	TSW, Alumínio, 700C, Tapered 1-1/8" to 1.5", O.L.D: 100x12mm thru-axle
<b>Movimento de direção</b>	Tapered Integrado, ICR, Rolamentos 51.8x51.8mm
<b>Padrão da Caixa Central</b>	Pressfit, 86.5mm
<b>Uso do freio</b>	Flat mount
<b>Acompanha</b>	Eixo + Gancheira
<b>Peso quadro + Eixo</b>	1,970 kg
<b>Peso Garfo de Alumínio</b>	870g
<b>Peso Conjunto</b>	2,840 kg

01

Código	Tamanho	Cor
27761	490	
27763	510	
27765	540	
27767	560	
27769	580	

03

Cód. Filial 1	Tamanho	Cor
28255	510	
28256	540	
28257	560	

02

Código	Tamanho	Cor
27760	490	
27762	510	
27764	540	
27766	560	
27768	580	

**TSW****QUADRO CX**

PAGINA 1/1 CARACTERÍSTICAS



Uso Recomendado	Gravel	Código	Tamanho
Quadro	700c, Alumínio 6061, Cabeamento ICR, O.L.D. 142x12mm TRUE AXLE, Uso de abraçadeira 34.9mm e canote 31.6mm, 9 furos para suporte caramanhola/bagageiro.	27771	S
Eixo	158mm	27772	M
Garfo	TSW, Alumínio, 700C, Tapered 1-1/8" to 1.5", O.L.D: 100x12mm thru-axle, 8 furos para bagageiro/suporte de caramanhola	27773	L
Movimento de direção	Tapered, ICR 52/52, Rolamentos 51.8x51.8mm	27774	XL
Padrão da Caixa Central	Pressfit, 41 x 86.5mm		
Uso do freio	Flat mount, 140mm		
Acompanha	Eixo, Gancheira, Movimento de Direção e Quadro		
Peso	Quadro + Eixo: 2,10kg Garfo + Eixo: 850g		





QUADRO FREERIDE 26"



Uso Recomendado	Freeride	Código	Tamanho	Cor
Material	Alumínio	27741	13.5" pol.	
Caixa de Direção	44x55mm - Tapered	27249	13.5" pol.	
Padrão da Caixa Central	BSA, 68mm	27250	13.5" pol.	
Roteamento de Cabos	Cabeamento Interno	27251	13.5" pol.	
Abraçadeira (mm)	31.8mm	27252	13.5" pol.	
Eixo Traseiro	135mm			
Canote	27,2mm			
Suporte de Caranhola	01			
Sistema de Freio	Post Mount			
Peso (kg)	2,25 kg			



KIT RAVA LADY



PAGINA 1/2 QUADROS QUE COMPÕEM O KIT (100% DESMONTADO)

01



\*IMAGEM MERAMENTE ILUSTRATIVA.

02



\*IMAGEM MERAMENTE ILUSTRATIVA.

01	Código	Tamanho	Cor	Embalagem
	29058	S		2 combos
	29060	M		2 combos

02	Código	Tamanho	Cor	Embalagem
	29059	S		2 combos
	29061	M		2 combos



## KIT RAVA LADY

PAGINA 2/2 DETALHES DO KIT (100% DESMONTADO)

## QUADRO RAVA LADY

Uso recomendado	Urbano
Material	Alumínio 6061
Cabeamento	Interno
Movimento Central (mm)	BSA 34,7 x 68mm
Sistema de Freio	A disco Standard
Tipo de Eixo (mm)	9x135mm
Tipo de Gancheira	Externa
Caixa de Direção (mm)	Mega Over 44mm

## Cockpit

Movimento de Direção	Mega Over Ahead Esferado - Semi selado Extensão de 1 1/8 Alumínio / Aço 1 unidade
Espaçador Mov. Direção	10mm - Liso Alumínio 3 unidades
Cambio	Alavanca de Cambio EZ-Fire 21v. Conjunto de Cambio 21v. X-Time 1 unidade

## Roda e Suspensão

Raio	290 / 291 x 2,0mm C/ nipple 64 unidades
Aro	XT1500, 29", Alumínio, 32 furos, Parede dupla, largura 19mm, ERD 584mm, ETRTO 622x19mm
Pneu	Pneu MTB Beyond Com Câmara de Ar Aro 29" Com Cravos Medida 2.10 (54-622) Pressão Máxima 60 PSI / 4 BAR Borracha / Arame / Nylon Modelo SRI 68 2 unidades
Fita de Aro	20mm Largura x 60mm Espessura Borracha 2 unidades

## Transmissão 21v e Freio

Engrenagem Tripla c/ Braço	Coroas Fixas 24/34/42D Protetor de Coroa Compatível com Eixo Central Ponta Quadrada Diâmetro Rosca do Pedal 9/16 Comprimento do Braço de 170mm Indexada Aço Revestido de Nylon 1 unidade
Pinça de Freio a Disco	Dianteiro e Traseiro XT-02 Sistema de Frenagem Mecânico Alumínio 1 par
Disco de Freio	Dianteiro e Traseiro Acompanha os Parafusos Espessura de 1.8mm Tamanho de 160mm Aço 2 unidades
Eixo Central	34.7mm Selado 122,5 / 126mm Rolamentado 1 unidade

Abraçadeira	31,8mm
Canote (mm)	27,2mm
Rota para Canote Retrátil	Não
Largura Máx. Pneu Traseiro	2.20" (cravos baixos)
Peso Máx. Suportado (kg)	130
Curso	100
Observação	Furo para 1 Suporte de caramanhola (Suporte não incluso)
Acompanha	Gancheira e Terminais de Passa Cabo

Kit Montagem	Guidão Reto X-Time com 9° backsweep, 675x31.8mm, Aço; Canote X-Time de 27.2x350mm, Aço; Suporte de Guidão X-Time, Reto, 675mm x 31.8mm, Aço; Abraçadeira X-Time, 31.8mm, Alumínio. 1 unidade
--------------	--

Manopla MTB	PVC / TPR 1 par
-------------	--------------------

Selim	Aço e Espuma Trilho de aço com castanha 1 unidade
-------	---

Suspensão	Rava Para Cross Country Curso de 100mm Espiga Over Ahead Set Diâmetro Espiga de 28.6mm Comprimento da Espiga de 275mm Fork Length 485mm Crown 35mm Funcionamento a Mola Eixo de 9mm Tipo de Freio Standard 1 unidades
-----------	--

Cubo	Dianteiro e Traseiro Aço Esferado 32 Furos Padrão de disco de 6 parafusos 1 par
------	--

Corrente Corrida	1/2" x 3/32" 116L Compatível com transmissões de 7 velocidades Conector Missing Link TEC 7/8V 1 unidade
------------------	---

Cabo de Freio	Dianteiro (1000mm) e Traseiro (1650mm) Extra Light 1 unidades (cada)
---------------	--

Pedal Plataforma	Aço/Nylon Tamanho de 9/16 1 par
------------------	---------------------------------------

Conduíte	Conduíte para Freio Diâmetro de 5mm Fios Paralelos Revestimento Interno de Teflon Aço revestido de nylon 3 metros
----------	--

Terminal de Conduíte	Espessura de 4mm Nylon 6 unidades
----------------------	---



**KIT RAVA STORM 12V DEORE**



PAGINA 1/2 QUADROS QUE COMPÕEM O KIT (100% DESMONTADO)



01



03

\*IMAGEM MERAMENTE ILUSTRATIVA.

\*IMAGEM MERAMENTE ILUSTRATIVA.



02

\*IMAGEM MERAMENTE ILUSTRATIVA.

01	Código	Tamanho	Cor
	29773	S	
	29775	M	
	29778	L	

02	Código	Tamanho	Cor
	29774	M	
	29777	L	

03	Código	Tamanho	Cor
	29776	M	

**QUADRO RAVA STORM 29" 12V**

Uso recomendado	Urbano
Material	Alumínio 6061
Cabeamento	Interno
Movimento Central (mm)	BSA 34,7
Sistema de Freio	Post mount a disco
Tipo de Eixo (mm)	9x135mm
Tipo de Gancheira	Externa
Caixa de Direção (mm)	Mega Over 44mm

Abraçadeira	31,8mm
Canote (mm)	27,2mm
Rota para Canote Retrátil	Não
Largura Máx. Pneu Traseiro	2.20" (cravos baixos)
Peso Máx. Suportado (kg)	130
Curso	100
Observação	Furo para 2 Suportes de caramanhola (Suporte não incluso)
Acompanha	Gancheira e Terminais de Passa Cabo



## KIT RAVA STORM 12V DEORE

PAGINA 2/2 DETALHES DO KIT (100% DESMONTADO)

### Cockpit

<b>Movimento de Direção</b>	Tapered Semi-Integrado (ZS) Alumínio / Aço
<b>Espaçador Mov. Direção</b>	10mm Liso Alumínio
<b>Kit Montagem</b>	Guidão Reto RAVA com 9° backsweep, 680x31.8mm, Aço. Canote RAVA de 27.2x350mm, Alumínio. Suporte Guidão RAVA, 80mmx31.8mm, Alumínio. Abraçadeira RAVA, 31.8mm, Alumínio. 1 unidade

### Roda e Suspensão

<b>Raio</b>	Preto 286 x 2,0mm 64 unidades
	Niple aço 12mm 72 unidades
<b>Aro</b>	ZTTO, 29", Alumínio, 32 furos, Parede dupla, 2 unidades
<b>Pneu</b>	Arisun Mount Bona Skinwall Com Câmara de Ar Aro 29" Com Cravos Medida 2.35" Pressão Máxima 60 PSI / 4 BAR Borracha / Arame / Nylon Preto 2 unidades

### Transmissão 12v e Freio

<b>Pedivela</b>	Coroa 32T BCD 104 Compatível com Eixo Central Ponta Quadrada Diâmetro Rosca do Pedal 9/16 Comprimento do Braço de 170mm Alumínio e aço 1 unidade
<b>Eixo Central</b>	34.7mmx110mm Selado Rolamentado 1 unidade
<b>Alavanca</b>	Alavanca Shimano M6100 12v Display optical 1 unidade
<b>Cambio e alavanca</b>	Câmbio DEORE 12v Roldanas 12 x 12 1 unidade
<b>Cassete</b>	RAVA TX 12v Alumínio e aço Compatível com Freehub HG Escalonamento 11-50T (11-13-15-17-19-21-24-28-32-36-42-50) 1 unidade

<b>Manopla MTB</b>	Preto PVC / TPR 1 par
<b>Selim</b>	Starter Espuma Trilho de aço 1 unidade

<b>Suspensão</b>	Rava Curso de 100mm Espiga Tapered Funcionamento a Mola Ajuste de preload Trava no guidão Eixo de 9mm Tipo de Freio Direct Mount 1 unidade
------------------	--

<b>Cubo</b>	Dianteiro e Traseiro Alumínio Com Blocagem Esferado Freehub HG 32 Furos Padrão de disco de 6 parafusos 1 par
-------------	---

<b>Fita de Aro</b>	20mm Largura x 60mm Espessura Borracha 2 unidades
--------------------	---

<b>Corrente</b>	Importada 12v Alumínio e aço 1 unidade
-----------------	--

<b>Manete de freio</b>	RAVA Sistema de Frenagem Hidráulica Alumínio e aço 1 par
------------------------	---

<b>Pinça de Freio a Disco</b>	Dianteiro e Traseiro Sistema de Frenagem Hidráulica Alumínio 1 par
-------------------------------	---

<b>Disco de Freio</b>	Dianteiro e Traseiro Acompanha os Parafusos Espessura de 1.8mm Tamanho de 160mm Aço 2 unidades
-----------------------	---

<b>Conduites</b>	Mangueiras de freio Conduites de transmissão
------------------	---

<b>Terminal de Conduíte</b>	Espessura de 4mm Nylon 4 unidades
-----------------------------	---

<b>Pedal Plataforma</b>	Aço/Nylon Tamanho de 9/16 1 par
-------------------------	---------------------------------------



**KIT RAVA STORM 12V**

PAGINA 1/2 QUADROS QUE COMPÕEM O KIT (100% DESMONTADO)

01



\*IMAGEM MERAMENTE ILUSTRATIVA.

03



\*IMAGEM MERAMENTE ILUSTRATIVA.

02



\*IMAGEM MERAMENTE ILUSTRATIVA.

01	Código	Tamanho	Cor	02	Código	Tamanho	Cor	03	Código	Tamanho	Cor
	29412	S			29413	M			29415	M	
	29414	M			29416	L					
	29417	L									

**QUADRO RAVA STORM 29" 12V**

Uso recomendado	Urbano
Material	Alumínio 6061
Cabeamento	Interno
Movimento Central (mm)	BSA 34,7
Sistema de Freio	Post mount a disco
Tipo de Eixo (mm)	9x135mm
Tipo de Gancheira	Externa
Caixa de Direção (mm)	Mega Over 44mm

Abraçadeira	31,8mm
Canote (mm)	27,2mm
Rota para Canote Retrátil	Não
Largura Máx. Pneu Traseiro	2.20" (cravos baixos)
Peso Máx. Suportado (kg)	130
Curso	100
Observação	Furo para 2 Suportes de caramanhola (Suporte não incluso)
Acompanha	Gancheira e Terminais de Passa Cabo



## KIT RAVA STORM 12V

PAGINA 2/2 DETALHES DO KIT (100% DESMONTADO)

### Cockpit

<b>Movimento de Direção</b>	Tapered Semi-Integrado (ZS) Alumínio / Aço
<b>Espaçador Mov. Direção</b>	10mm Liso Alumínio
<b>Kit Montagem</b>	Guidão Reto RAVA com 9° backsweep, 680x31.8mm, Aço. Canote RAVA de 27.2x350mm, Alumínio. Suporte Guidão RAVA, 80mmx31.8mm, Alumínio. Abraçadeira RAVA, 31.8mm, Alumínio. 1 unidade

### Roda e Suspensão

<b>Raio</b>	Preto 286 x 2,0mm 64 unidades
	Niple aço 12mm 72 unidades
<b>Aro</b>	RAVA, 29", Alumínio, 32 furos, Parede dupla, largura 19mm, ERD 584mm, ETRTO 622x19mm 2 unidades
<b>Pneu</b>	Arisun Mount Bona Skinwall Com Câmara de Ar Aro 29" Com Cravos Medida 2.35" Pressão Máxima 60 PSI / 4 BAR Borracha / Arame / Nylon Preto 2 unidades

### Transmissão 12v e Freio

<b>Pedivela</b>	Coroa 32T BCD 104 Compatível com Eixo Central Ponta Quadrada Diâmetro Rosca do Pedal 9/16 Comprimento do Braço de 170mm Alumínio e aço 1 unidade
<b>Eixo Central</b>	34.7mmx110mm Selado Rolamentado 1 unidade
<b>Cambio e alavanca</b>	Alavanca RAVA TX 12v Display optical Câmbio RAVA TX 12v Roldanas 12 x 12 1 unidade
<b>Cassete</b>	RAVA TX 12v Alumínio e aço Compatível com Freehub HG Escalonamento 11-50T (11-13-15-17-19-21-24-28-32-36-42-50) 1 unidade
<b>Corrente</b>	Importada 12v Alumínio e aço 1 unidade

<b>Manopla MTB</b>	Preto PVC / TPR 1 par
<b>Selim</b>	Starter Espuma Trilho de aço 1 unidade

<b>Suspensão</b>	Rava Curso de 100mm Espiga Tapered Funcionamento a Mola Ajuste de preload Trava no guidão Eixo de 9mm Tipo de Freio Direct Mount 1 unidade
------------------	--

<b>Cubo</b>	Dianteiro e Traseiro Alumínio Com Blocação Esferado Freehub HG 32 Furos Padrão de disco de 6 parafusos 1 par
-------------	---

<b>Fita de Aro</b>	20mm Largura x 60mm Espessura Borracha 2 unidades
--------------------	---

<b>Manete de freio</b>	RAVA Sistema de Frenagem Hidráulica Alumínio e aço 1 par
------------------------	---

<b>Pinça de Freio a Disco</b>	Dianteiro e Traseiro Sistema de Frenagem Hidráulica Alumínio 1 par
-------------------------------	---

<b>Disco de Freio</b>	Dianteiro e Traseiro Acompanha os Parafusos Espessura de 1.8mm Tamanho de 160mm Aço 2 unidades
-----------------------	---

<b>Conduites</b>	Mangueiras de freio Conduites de transmissão
------------------	---

<b>Terminal de Conduíte</b>	Espessura de 4mm Nylon 4 unidades
-----------------------------	---

<b>Pedal Plataforma</b>	Aço/Nylon Tamanho de 9/16 1 par
-------------------------	---------------------------------------

**KIT RAVA STORM 13V**



PAGINA 1/2 QUADROS QUE COMPÕEM O KIT (100% DESMONTADO)

01



\*IMAGEM MERAMENTE ILUSTRATIVA.

03



\*IMAGEM MERAMENTE ILUSTRATIVA.

02



\*IMAGEM MERAMENTE ILUSTRATIVA.

01	Código	Tamanho	Cor	02	Código	Tamanho	Cor	03	Código	Tamanho	Cor
	29418	S			29419	M			29421	M	
	29420	M			29422	L					
	29423	L									

**QUADRO RAVA STORM 29" 13v**

Uso recomendado	Urbano
Material	Alumínio 6061
Cabeamento	Interno
Movimento Central (mm)	BSA 34,7
Sistema de Freio	Post mount a disco
Tipo de Eixo (mm)	9x135mm
Tipo de Gancheira	Externa
Caixa de Direção (mm)	Mega Over 44mm

Abraçadeira	31,8mm
Canote (mm)	27,2mm
Rota para Canote Retrátil	Não
Largura Máx. Pneu Traseiro	2.20" (cravos baixos)
Peso Máx. Suportado (kg)	130
Curso	100
Observação	Furo para 2 Suportes de caramanhola (Suporte não incluso)
Acompanha	Gancheira e Terminais de Passa Cabo



## KIT RAVA STORM 13V

PAGINA 2/2 DETALHES DO KIT (100% DESMONTADO)

### Cockpit

<b>Movimento de Direção</b>	Tapered Semi-Integrado (ZS) Alumínio / Aço
<b>Espaçador Mov. Direção</b>	10mm Liso Alumínio
<b>Kit Montagem</b>	Guidão Reto RAVA com 9° backsweep, 680x31.8mm, Aço. Canote RAVA de 27.2x350mm, Alumínio. Suporte Guidão RAVA, 80mmx31.8mm, Alumínio. Abraçadeira RAVA, 31.8mm, Alumínio. 1 unidade

### Manopla MTB

Preto  
PVC / TPR  
1 par

### Selim

Starter  
Espuma  
Trilho de aço  
1 unidade

### Roda e Suspensão

<b>Raio</b>	Preto 286 x 2,0mm 64 unidades
	Niple aço 12mm 72 unidades
<b>Aro</b>	RAVA, 29", Alumínio, 32 furos, Parede dupla, largura 19mm, ERD 584mm, ETRTO 622x19mm 2 unidades
<b>Pneu</b>	Arisun Mount Bona Skinwall Com Câmara de Ar Aro 29" Com Cravos Medida 2.35" Pressão Máxima 60 PSI / 4 BAR Borracha / Arame / Nylon Preto 2 unidades

### Suspensão

Rava  
Curso de 100mm  
Espiga Tapered  
Funcionamento a Mola  
Ajuste de preload  
Trava no guidão  
Eixo de 9mm  
Tipo de Freio Direct Mount  
1 unidade

### Cubo

Dianteiro e Traseiro  
Alumínio  
Com Blocagem  
Esferado  
Freehub HG  
32 Furos  
Padrão de disco de 6 parafusos  
1 par

### Fita de Aro

20mm Largura x 60mm Espessura  
Borracha  
2 unidades

### Transmissão 13v e Freio

<b>Pedivela</b>	Coroa 32T BCD 104 Compatível com Eixo Central Ponta Quadrada Diâmetro Rosca do Pedal 9/16 Comprimento do Braço de 170mm Alumínio e aço 1 unidade
<b>Eixo Central</b>	34.7mmx110mm Selado Rolamentado 1 unidade
<b>Cambio e alavanca</b>	Alavanca RAVA TX 13v Display optical Câmbio RAVA TX 13v Roldanas 12 x 12 1 unidade
<b>Cassete</b>	RAVA TX 13v Alumínio e aço Compatível com Freehub HG Escalonamento 11-50T (11-13-15-17-19-21-23-24-28-32-36-42-50) 1 unidade
<b>Corrente</b>	Importada Alumínio e aço 1 unidade

### Manete de freio

RAVA  
Sistema de Frenagem Hidráulica  
Alumínio e aço  
1 par

### Pinça de Freio a Disco

Dianteiro e Traseiro  
Sistema de Frenagem Hidráulica  
Alumínio  
1 par

### Disco de Freio

Dianteiro e Traseiro  
Acompanha os Parafusos  
Espessura de 1.8mm  
Tamanho de 160mm  
Aço  
2 unidades

### Conduites

Mangueiras de freio  
Conduites de transmissão

### Terminal de Conduíte

Espessura de 4mm  
Nylon  
4 unidades

### Pedal Plataforma

Aço/Nylon  
Tamanho de 9/16  
1 par

KIT RAVA GO



PAGINA 1/2 QUADROS QUE COMPÕEM O KIT (100% DESMONTADO)



01



02

\*IMAGEM MERAMENTE ILUSTRATIVA.

\*IMAGEM MERAMENTE ILUSTRATIVA.



03



04

\*IMAGEM MERAMENTE ILUSTRATIVA.

\*IMAGEM MERAMENTE ILUSTRATIVA.



05



06

\*IMAGEM MERAMENTE ILUSTRATIVA.

\*IMAGEM MERAMENTE ILUSTRATIVA.

01	Código	Tamanho	Cor	Embalagem
	29045	S		2 combos
	29048	M		2 combos
	29054	L		2 combos

03	Código	Tamanho	Cor	Embalagem
	29047	S		2 combos
	29053	M		2 combos
	29057	L		2 combos

02	Código	Tamanho	Cor	Embalagem
	29046	S		2 combos
	29051	M		2 combos

05	Código	Tamanho	Cor	Embalagem
	29050	M		2 combos
	29055	L		2 combos

04	Código	Tamanho	Cor	Embalagem
	29049	M		2 combos

06	Código	Tamanho	Cor	Embalagem
	29052	M		2 combos
	29056	L		2 combos

## KIT RAVA GO



PAGINA 2/2 DETALHES DO KIT(100% DESMONTADO)

## QUADRO RAVA GO

Uso recomendado	Urbano
Material	Alumínio 6061
Cabeamento	Interno
Movimento Central (mm)	BSA 34,7 x 68mm
Sistema de Freio	A disco Standard
Tipo de Eixo (mm)	9x135mm
Tipo de Gancheira	Externa
Caixa de Direção (mm)	Mega Over 44mm

## Cockpit

Movimento de Direção	Mega Over Ahead Esferado - Semi selado Extensão de 1/8 Alumínio / Aço 1 unidade
Espaçador Mov. Direção	10mm - Liso Alumínio 3 unidades
Cambio	Alavanca de Cambio EZ-Fire 21v. Conjunto de Cambio 21v. X-Time 1 unidade

## Roda e Suspensão

Raio	290 / 291 x 2,0mm C/ niple 64 unidades
Aro	XT1500, 29", Alumínio, 32 furos, Parede dupla, largura 19mm, ERD 584mm, ETRTO 622x19mm
Pneu	Pneu MTB Beyond Com Câmara de Ar Aro 29" Com Cravos Medida 2.10 (54-622) Pressão Máxima 60 PSI / 4 BAR Borracha / Arame / Nylon Modelo SRI 68 2 unidades
Fita de Aro	20mm Largura x 60mm Espessura Borracha 2 unidades

## Transmissão 21v e Freio

Engrenagem Tripla c/ Braço	Coroas Fixas 24/34/42D Protetor de Coroa Compatível com Eixo Central Ponta Quadrada Diâmetro Rosca do Pedal 9/16 Comprimento do Braço de 170mm Indexada Aço Revestido de Nylon 1 unidade
Pinça de Freio a Disco	Dianteiro e Traseiro XT-02 Sistema de Frenagem Mecânica Alumínio 1 par
Disco de Freio	Dianteiro e Traseiro Acompanha os Parafusos Espessura de 1.8mm Tamanho de 160mm Aço 2 unidades
Eixo Central	34,7mm Selado 122,5 / 126mm Rolamentado 1 unidade

Abraçadeira	31,8mm
Canote (mm)	27,2mm
Rota para Canote Retrátil	Não
Largura Máx. Pneu Traseiro	2.20" (cravos baixos)
Peso Máx. Suportado (kg)	130
Curso	100
Observação	Furo para 1 Suporte de caramanhola (Suporte não incluso)
Acompanha	Gancheira e Terminais de Passa Cabo

Kit Montagem	Guidão Reto X-Time com 9° backsweep, 675x31.8mm, Aço; Canote X-Time de 27.2x350mm, Aço; Suporte de Guidão X-Time, Reto, 675mm x 31.8mm, Aço; Abraçadeira X-Time, 31.8mm, Alumínio. 1 unidade
--------------	--

Manopla MTB	PVC / TPR 1 par
-------------	--------------------

Selim	Aço e Espuma Trilho de aço com castanha 1 unidade
-------	---

Suspensão	Rava Para Cross Country Curso de 100mm Espiga Over Ahead Set Diâmetro Espiga de 28.6mm Comprimento da Espiga de 275mm Fork Length 485mm Crown 35mm Funcionamento a Mola Eixo de 9mm Tipo de Freio Standard 1 unidades
-----------	--

Cubo	Dianteiro e Traseiro Aço Esferado 32 Furos Padrão de disco de 6 parafusos 1 par
------	--

Corrente Corrida	1/2" x 3/32" 116L Compatível com transmissões de 7 velocidades Conector Missing Link TEC 7/8V 1 unidade
------------------	---

Cabo de Freio	Dianteiro (1000mm) e Traseiro (1650mm) Extra Light 1 unidades (cada)
---------------	--

Pedal Plataforma	Aço/Nylon Tamanho de 9/16 1 par
------------------	---------------------------------------

Conduíte	Conduíte para Freio Diâmetro de 5mm Fios Paralelos Revestimento Interno de Teflon Aço revestido de nylon 3 metros
----------	--

Terminal de Conduíte	Espessura de 4mm Nylon 6 unidades
----------------------	---



SET RAVA LADY C/ACCESS.

PAGINA 1/2 QUADROS QUE COMPÕEM O SET



KIT INCLUSO





## SET RAVA LADY C/ACCESS.

PAGINA 2/2 DETALHES DO SET



### QUADRO RAVA LADY



Uso recomendado	Urbano
Material	Alumínio 6061
Cabeamento	Interno
Movimento Central (mm)	BSA 34,7 x 68mm
Sistema de Freio	A disco Standard
Tipo de Eixo (mm)	9x135mm
Tipo de Gancheira	Externa
Caixa de Direção (mm)	Mega Over 44mm

Abraçadeira	31,8mm
Canote (mm)	27,2mm
Rota para Canote Retrátil	Não
Largura Máx. Pneu Traseiro	2.20" (cravos baixos)
Peso Máx. Suportado (kg)	130
Curso	100
Observação	Furo para 1 Suporte de caramanhola (Suporte não incluso)
Acompanha	Gancheira e Terminais de Passa Cabo

### Cockpit

Suporte de Guidão	X-Time, Ahead Set, 70mm x 31.8mm x 7°, Alumínio
Abraçadeira	X-Time, C/ Blocação, 31.8mm, Alumínio
Guidão	X-Time, Rise, 31.8mm x 680mm, Aço
Canote	X-Time de 27.2 x 350mm, Aço
Manopla MTB	Borracha
Selim	RAVA, Espuma, Trilho de aço com castanha

01	Código	Tamanho	Cor	Embalagem
	29084	S		2 combos
	29086	M		2 combos

02	Código	Tamanho	Cor	Embalagem
	29085	S		2 combos
	29087	M		2 combos



SET RAVA GO LIGHT C/ACESSÓRIOS

PAGINA 1/2 QUADROS QUE COMPÕEM O SET

01



02



03



04



KIT INCLUSO



ATENÇÃO! ALGUNS PRODUTOS PODEM SOFRER ATUALIZAÇÕES EM SUAS FOTOS/ INFORMAÇÕES SEM AVISOS PRÉVIOS.



## SET RAVA GO C/ACESSÓRIOS

PAGINA 2/2 DETALHES DO SET

### QUADRO RAVA GO

Uso recomendado	Urbano
Material	Alumínio 6061
Cabeamento	Interno
Movimento Central (mm)	BSA 34,7 x 68mm
Sistema de Freio	A disco Standard
Tipo de Eixo (mm)	9x135mm
Tipo de Gancheira	Externa
Caixa de Direção (mm)	Mega Over 44mm

Abraçadeira	31,8mm
Canote (mm)	27,2mm
Rota para Canote Retrátil	Não
Largura Máx. Pneu Traseiro	2.20" (cravos baixos)
Peso Máx. Suportado (kg)	130
Curso	100
Observação	Furo para 1 Suporte de caramanhola (Suporte não incluso)
Acompanha	Gancheira e Terminais de Passa Cabo

### Cockpit

Suporte de Guidão	X-Time, Ahead Set, 70mm x 31.8mm x 7°, Alumínio
Abraçadeira	X-Time, C/ Blocagem, 31.8mm, Alumínio
Guidão	X-Time, Rise, 31.8mm x 680mm, Aço
Canote	X-Time de 27.2 x 350mm, Aço
Manopla MTB	Borracha
Selim	RAVA, Espuma, Trilho de aço com castanha

01	Código	Tamanho	Cor	Embalagem
	30043	M		2 combos
	30046	L		2 combos

03	Código	Tamanho	Cor	Embalagem
	30042	M		2 combos

02	Código	Tamanho	Cor	Embalagem
	30045	M		2 combos
	30048	L		2 combos

04	Código	Tamanho	Cor	Embalagem
	30044	M		2 combos
	30047	L		2 combos





SET RAVA GO C/ACESSÓRIOS

PAGINA 1/2 QUADROS QUE COMPÕEM O SET

01



02



03



04



05



06



KIT INCLUSO





## SET RAVA GO C/ACESSÓRIOS

PAGINA 2/2 DETALHES DO SET

## QUADRO RAVA GO

Uso recomendado	Urbano
Material	Alumínio 6061
Cabeamento	Interno
Movimento Central (mm)	BSA 34,7 x 68mm
Sistema de Freio	A disco Standard
Tipo de Eixo (mm)	9x135mm
Tipo de Gancheira	Externa
Caixa de Direção (mm)	Mega Over 44mm

Abraçadeira	31,8mm
Canote (mm)	27,2mm
Rota para Canote Retrátil	Não
Largura Máx. Pneu Traseiro	2.20" (cravos baixos)
Peso Máx. Suportado (kg)	130
Curso	100
Observação	Furo para 1 Suporte de caramanhola (Suporte não incluso)
Acompanha	Gancheira e Terminais de Passa Cabo

## Cockpit

Suporte de Guidão	X-Time, Ahead Set, 70mm x 31.8mm x 7°, Alumínio
Abraçadeira	X-Time, C/ Blocagem, 31.8mm, Alumínio
Guidão	X-Time, Rise, 31.8mm x 680mm, Aço
Canote	X-Time de 27.2 x 350mm, Aço
Manopla MTB	Borracha
Selim	RAVA, Espuma, Trilho de aço com castanha

01	Código	Tamanho	Cor	Embalagem
	29071	S		2 combos
	29074	M		2 combos
	29080	L		2 combos

04	Código	Tamanho	Cor	Embalagem
	29075	M		2 combos

02	Código	Tamanho	Cor	Embalagem
	29072	S		2 combos
	29077	M		2 combos

05	Código	Tamanho	Cor	Embalagem
	29076	M		2 combos
	29081	L		2 combos

03	Código	Tamanho	Cor	Embalagem
	29073	S		2 combos
	29079	M		2 combos
	29083	L		2 combos

06	Código	Tamanho	Cor	Embalagem
	29078	M		2 combos
	29082	L		2 combos





**COMBO RAVA PRESSURE 21v - 29" + COMPONENTES**

PAGINA 1/4 ITENS QUE COMPÕEM O COMBO





COMBO RAVA PRESSURE 21v - 29" + COMPONENTES

PAGINA 2/4 ITENS QUE COMPÕEM O COMBO

1X 	2X 	1X 	1X 
1X 	1X PAR 		6X 
1X PAR 	1X 	3 METROS 	1X PAR 
1X 	2X 		1X PAR 
64X 	1X PAR 	1X 	1X 



## RAVA PRESSURE 21v - 29" - DESCRIÇÃO DETALHADA

PAGINA 3/4 DESCRIÇÃO DETALHADA ABAIXO

### QUADRO PRESSURE 29"

<b>Uso recomendado</b>	Urbano / Estradão
<b>Material</b>	Alumínio 6061
<b>Tipo de cabeamento</b>	Externo
<b>Tipo de Direção</b>	Mega over 44mm
<b>Mov. Central</b>	BSA 34.7x68mm
<b>Suporte de freio</b>	Disco Standard
<b>Tipo de Eixo (mm)</b>	135x9

<b>Curso Suspensão (mm)</b>	100
<b>Abraçadeira (mm)</b>	31.8
<b>Canote (mm)</b>	27.2
<b>Câmbio Dianteiro</b>	Abraçadeira
<b>Peso (kg)</b>	1.800g (M)
<b>Pneu Máx. Suportado (pol.)</b>	2.20
<b>Peso Máx. Suportado (kg)</b>	110
<b>Fator de Venda</b>	2 combos

### COCKPIT

<b>Movimento de Direção</b>	Mega Over Ahead Esferado Semi selado Extensão de 1.1/8 Alumínio / Aço 1 unidade
<b>Espaçador Mov. Direção</b>	10mm Liso Alumínio 3 unidades
<b>Cambio</b>	Alavancas de marcha integrada com o manete X-Time / Saiguan Câmbio Dianteiro e Traseiro Cabos de Marcha Sistema de 21 Velocidades Roda Livre de 7 Velocidades Alumínio / Nylon / Aço 1 unidade

<b>Kit Montagem</b>	Guidão Reto X-Time com 9° backsweep, 675x31.8mm, Aço; Canote X-Time de 27.2x350mm, Aço; Suporte de Guidão X-Time, Ahead Set, 80x31.8mm, +/- 7°, Alumínio; Abraçadeira X-Time, 31.8mm, Blocagem, Alumínio. 1 unidade
---------------------	--

<b>Manopla MTB</b>	Preto PVC / TPR 1 par
--------------------	-----------------------------

<b>Selim</b>	Aço e Espuma Trilho de aço com castanha 1 unidade
--------------	---

### RODA E SUSPENSÃO

<b>Raio</b>	Preto 291 x 2,0mm 64 unidades
<b>Aro</b>	29" ETRTO de 622x19 Compatível com pneus 1.0" a 2.3" ERD de 602mm 32 Furos Alumínio 6061 Parede Dupla Válvula Americana (schrader) 2 unidades
<b>Niple</b>	Preto Diâmetro de 2mm Comprimento de 12mm Aço 72 unidades
<b>Pneu</b>	Pneu MTB Beyond Aro 29" Com Cravos Medida 2.10 (54-622) Pressão Máxima 60 PSI / 4 BAR Borracha / Arame / Nylon Modelo SRI 68 Preto 2 unidades

<b>Suspensão</b>	Rava Para Cross Country Curso de 100mm Espia Over Ahead Set Diâmetro Espiga de 28.6mm Comprimento da Espiga de 275mm Fork Length 485mm Crown 35mm Funcionamento a Mola Eixo de 9mm Tipo de Freio Standard 1 unidades
------------------	---

<b>Cubo</b>	Dianteiro e Traseiro Esferado 32 Furos Padrão de disco de 6 parafusos 1 par
-------------	---

<b>Fita de Aro</b>	20mm Largura x 60mm Espessura Borracha 2 unidades
--------------------	---





## COMBO RAVA PRESSURE 21v - 29" - DESCRIÇÃO DETALHADA

PAGINA 4/4 DESCRIÇÃO DOS ITENS QUE COMPÕE O COMBO

### TRANSMISSÃO 21V E FREIO

<b>Engrenagem Tripla c/ Braço</b>	Coroas Fixas 24/34/42D Protetor de Coroa Compatível com Eixo Central Ponta Quadrada Diâmetro Rosca do Pedal 9/16 Comprimento do Braço de 170mm Indexada Aço Revestido de Nylon 1 unidade
<b>Pinça de Freio a Disco</b>	Dianteiro e Traseiro XT-02 Sistema de Frenagem Mecânico Alumínio 1 par
<b>Disco de Freio</b>	Dianteiro e Traseiro Acompanha os Parafusos Espessura de 1.8mm Tamanho de 160mm Aço 2 unidades
<b>Eixo Central</b>	34.7mm Selado 122,5mm Rolamentado 1 unidade

<b>Corrente Corrida</b>	1/2" x 3/32" 116L Compatível com transmissões de 7 velocidades Conector Missing Link TEC 7/8V 1 unidade
<b>Cabo de Freio</b>	Dianteiro e Traseiro 19 Fios Extra Light 1 unidades (cada)
<b>Pedal Plataforma</b>	Aço/Nylon Tamanho de 9/16 1 par
<b>Conduíte</b>	Conduíte para Freio Diâmetro de 5mm Fios Paralelos Revestimento Interno de Teflon Aço revestido de nylon 3 metros
<b>Terminal de Conduíte</b>	Espessura de 4mm Nylon 6 unidades

Código	Tamanho	Cor	Embalagem
27945	M		2 combos
27946	L		2 combos





COMBO METZ FUSE 21v - 29" + COMPONENTES

PAGINA 1/4 QUADROS QUE COMPÕEM O COMBO

**%** PRODUTO EM LIQUIDAÇÃO





COMBO METZ FUSE 21v - 29" + COMPONENTES

PAGINA 2/4 ITENS QUE COMPÕEM O COMBO



1X 	2X 	1X 	1X 
1X 	1X PAR 		6X 
1X PAR 	1X 	3 METROS 	1X PAR 
1X 	2X 	1X PAR 	
64X 	1X PAR 	1X 	1X 



## COMBO METZ FUSE 21v - 29" - DESCRIÇÃO DETALHADA

PAGINA 3/4 DESCRIÇÃO DETALHADA ABAIXO



## QUADRO FUSE 29"

Uso recomendado	Urbano
Material	Alumínio 6061
Tipo de cabeamento	Externo
Tipo de Direção	Mega Over de 44 mm
Mov. Central	BSA 34.7 x 68mm
Suporte de freio	Disc brake IS (international Standard)
Tipo de Eixo (mm)	135x9
Curso Suspensão (mm)	100

Abraçadeira (mm)	31.8
Canote (mm)	27.2
Rota p/ retrátil	Não
Câmbio Dianteiro	Abraçadeira
Peso (kg)	1.820g [(M) Variação de +/- 5%]
Peso Máx. Suportado (kg)	110
Fator de Venda	2 combos

## Cockpit

Movimento de Direção	Mega Over Ahead Esferado Semi selado Extensão de 1.1/8 Alumínio / Aço 1 unidade
Espaçador Mov. Direção	10mm Liso Alumínio 3 unidades
Cambio	Alavancas de marcha integrada com o manete X-Time / Saiguan Câmbio Dianteiro e Traseiro Cabos de Marcha Sistema de 21 Velocidades Roda Livre de 7 Velocidades Alumínio / Nylon / Aço 1 unidade

Kit Montagem	Guidão Reto X-Time com 9° backsweep, 675x31.8mm, Aço; Canote X-Time de 27.2x350mm, Aço; Suporte de Guidão X-Time, Ahead Set, 80x31.8mm, +/- 7°, Alumínio; Abraçadeira X-Time, 31.8mm, Blocação, Alumínio. 1 unidade
--------------	--

Manopla MTB	Preto PVC / TPR 1 par
-------------	-----------------------------

Selim	Aço e Espuma Trilho de aço com castanha 1 unidade
-------	---

## Roda e Suspensão

Raio	Preto 291 x 2,0mm 64 unidades
Aro	29" ETRTO de 622x19 Compatível com pneus 1.0" a 2.3" ERD de 602mm 32 Furos Alumínio 6061 Parede Dupla Válvula Americana (schrader) 2 unidades
Niple	Preto Diâmetro de 2mm Comprimento de 12mm Aço 72 unidades
Pneu	Pneu MTB Beyond Aro 29" Com Cravos Medida 2.10 (54-622) Pressão Máxima 60 PSI / 4 BAR Borracha / Arame / Nylon Modelo SRI 68 Preto 2 unidades

Suspensão	Rava Para Cross Country Curso de 100mm Espia Over Ahead Set Diâmetro Espiga de 28.6mm Comprimento da Espiga de 275mm Fork Length 485mm Crown 35mm Funcionamento a Mola Eixo de 9mm Tipo de Freio Standard 1 unidades
-----------	---

Cubo	Dianteiro e Traseiro Esferado 32 Furos Padrão de disco de 6 parafusos 1 par
------	---

Fita de Aro	20mm Largura x 60mm Espessura Borracha 2 unidades
-------------	---





## COMBO METZ FUSE 21v - 29" - DESCRIÇÃO DETALHADA

PAGINA 4/4 DESCRIÇÃO DOS ITENS QUE COMPÕE O COMBO



### Transmissão e Freio

#### Engrenagem Tripla c/ Braço

Coroas Fixas 24/34/42D  
Protetor de Coroa  
Compatível com Eixo Central Ponta Quadrada  
Diâmetro Rosca do Pedal 9/16  
Comprimento do Braço de 170mm  
Indexada  
Aço Revestido de Nylon  
1 unidade

#### Pinça de Freio a Disco

Dianteiro e Traseiro  
XT-02  
Sistema de Frenagem Mecânico  
Alumínio  
1 par

#### Disco de Freio

Dianteiro e Traseiro  
Acompanha os Parafusos  
Espessura de 1.8mm  
Tamanho de 160mm  
Aço  
2 unidades

#### Eixo Central

34.7mm  
Selado  
122,5mm  
Rolamentado  
1 unidade

#### Corrente Corrida

1/2" x 3/32" 116L  
Compatível com transmissões de 7  
velocidades  
Conector Missing Link TEC 7/8V  
1 unidade

#### Cabo de Freio

Dianteiro e Traseiro  
19 Fios  
Extra Light  
1 unidades (cada)

#### Pedal Plataforma

Aço/Nylon  
Tamanho de 9/16  
1 par

#### Conduíte

Conduíte para Freio  
Diâmetro de 5mm  
Fios Paralelos  
Revestimento Interno de Teflon  
Aço revestido de nylon  
3 metros

#### Terminal de Conduíte

Espessura de 4mm  
Nylon  
6 unidades

01	Código	Tamanho	Cor	Embalagem
	27949	S		2 combos
	27950	M		2 combos

02	Código	Tamanho	Cor	Embalagem
	27948	S		2 combos



RAVA CAVE 29"



01



02



03

\*Pintura  
Camaleão



04

\*Adesivo  
Holográfico





## MTB CAVE 29"

<b>Uso recomendado</b>	Cross Country / Down Country
<b>Material</b>	Alumínio
<b>Cabeamento</b>	ICR (Pela Direção) / Interno pelo Down Tube
<b>Movimento Central</b>	Press-fit 92 x 41mm
<b>Sistema de Freio</b>	Post Mount 160mm
<b>Tipo de Eixo (mm)</b>	M12 x 178 x 1.0 (acompanha o quadro)
<b>Tipo de Gancheira</b>	UDH (acompanha o quadro)
<b>Caixa de Direção (mm)</b>	Integrada (52x52)
<b>Canote (mm)</b>	30.9
<b>Rota para Canote Retrátil</b>	Sim
<b>Largura Máx. Pneu Traseiro (mm)</b>	60mm
<b>Peso Máx. Quadro (kg)</b>	120
<b>Peso (kg)</b>	1,99kg (Referente ao tamanho M) Variação de 5%
<b>Fator de Venda</b>	1 unidade
<b>Observação</b>	Guias de Suporte de Caramanhola Soldadas

## ACESSÓRIOS INCLUSOS

<b>Mov. Direção</b>	(Ref. Cód. 25867) X-Time   Integrado com rolamento
<b>Canote</b>	(Ref. Cód. 25896) Quest   Micro Ajustes   30.9 x 400mm
<b>Guidão</b>	(Ref. Cód. 23851) Quest   31.8 x 740mm   9° Backsweep
<b>Abraçadeira</b>	(Ref. Cód. 12828) X-Time   Blocagem   34.9 mm
<b>Gancheira</b>	(Ref. Cód. 24143) UDH
<b>Eixo</b>	(Ref. cód. 25706) M12 x 178 x 1.0
<b>Tampas do Quadro</b>	Interno e Externo

01	Código	Tamanho	Cor	Embalagem
	25880	S		2 unidades
	25884	M		2 unidades
	25888	L		2 unidades
	25890	XL		2 unidades

02	Código	Tamanho	Cor	Embalagem
	25877	S		2 unidades
	25881	M		2 unidades
	25885	L		2 unidades
	25889	XL		2 unidades

03	Código	Tamanho	Cor	Embalagem
	25879	S		2 unidades
	25883	M		2 unidades
	25887	L		2 unidades

\*Pintura Camaleão

04	Código	Tamanho	Cor	Embalagem
	25878	S		2 unidades
	25882	M		2 unidades
	25886	L		2 unidades

\*Adesivo Holográfico



**MTB NAZCA 29"**

<b>Uso recomendado</b>	Cross Country XCM
<b>Material</b>	Alumínio 6061
<b>Tipo de cabeamento</b>	Interno
<b>Tipo de Direção</b>	Tapared semi-integrada (44 x 55mm)
<b>Mov. Central</b>	BSA 34.7 x 73mm
<b>Suporte de freio</b>	Post Mount
<b>Tipo de Eixo (mm)</b>	148x12 (Boost)
<b>Curso Suspensão (mm)</b>	100

<b>Abraçadeira (mm)</b>	34.9
<b>Canote (mm)</b>	31.6
<b>Rota p/ retrátil</b>	Sim
<b>Câmbio Dianteiro</b>	Não suporta
<b>Tamanho Max. de Coroa</b>	38 Dentes
<b>Peso (kg)</b>	1,88kg (Peso referente ao quadro "M")
<b>Pneu Máx. Suportado (pol.)</b>	2.40 (60-622) cravos baixos
<b>Peso Máx. Suportado (kg)</b>	110

01	Código	Tamanho	Cor	Embalagem
	24130	S		2
	24134	M		2
	24138	L		2

03	Código	Tamanho	Cor	Embalagem
	24131	S		2
	24135	M		2
	24139	L		2
	24142	XL		2

02	Código	Tamanho	Cor	Embalagem
	24132	S		2
	24136	M		2
	24140	L		2

04	Código	Tamanho	Cor	Embalagem
	24129	S		2
	24133	M		2
	24137	L		2
	24141	XL		2



QUADRO RAVA GO 29"



QUADRO RAVA GO 29"

Uso recomendado	Urbano
Material	Alumínio
Cabeamento	Interno
Movimento Central (mm)	BSA 34,1 x 68mm
Sistema de Freio	A disco Standard
Tipo de Eixo (mm)	9x135mm
Tipo de Gancheira	Externa
Caixa de Direção (mm)	Mega Over 44mm
Abraçadeira	31,8mm
Canote (mm)	27,2mm

Rota para Canote Retrátil	Não
Largura Máx. Pneu Traseiro	2,1"
Peso Máx. Suportado (kg)	130
Curso	100
Fator de Venda	2 combos
Observação	Furo para 1 Suporte decaramanhola (Suporte não incluso)

01	Código	Tamanho	Cor
	28682	S	
	28686	M	
	28689	L	

02	Código	Tamanho	Cor
	26665	S	
	26666	L	

03	Código	Tamanho	Cor
	28680	S	
	28684	M	
	28687	L	

04	Código	Tamanho	Cor
	28681	S	
	28685	M	
	28688	L	

05	Código	Tamanho	Cor
	28679	S	
	28683	M	



1



2



3



4

**QUADRO RAVA GO 29"**

Uso recomendado	Urbano
Material	Alumínio
Cabeamento	Interno
Movimento Central (mm)	BSA 34,1 x 68mm
Sistema de Freio	A disco Standard
Tipo de Eixo (mm)	9x135mm
Tipo de Gancheira	Externa
Caixa de Direção (mm)	Mega Over 44mm
Abraçadeira	31,8mm
Canote (mm)	27,2mm

Rota para Canote Retrátil	Não
Largura Máx. Pneu Traseiro	2.1"
Peso Máx. Suportado (kg)	130
Curso	100
Fator de Venda	2 combos
Observação	Furo para 1 Suporte decaramanhola (Suporte não incluso)

01	Código	Tamanho	Cor	Embalagem
	28615	S		2
	28620	M		2
	28624	L		2

03	Código	Tamanho	Cor	Embalagem
	28613	S		2
	28618	M		2
	28623	L		2

02	Código	Tamanho	Cor	Embalagem
	28616	S		2
	28621	M		2
	28625	L		2

04	Código	Tamanho	Cor	Embalagem
	28612	S		2
	28617	M		2
	28622	L		2



# CATÁLOGO

DE COMPONENTES

SUSPENSÕES E GARFOS



**AION36RLR 29"**

Uso recomendado	Enduro / Compatível com E-bike	
Curso (mm)	140 / 160	
Sistema de Trava	Remota	
Material	Alumínio / Magnésio	
Canela (mm)	36	
Espiga	Tapered - 1.5"x 1-1/8"	
Comprimento Espiga (mm)	270	
Funcionamento	Ar / Tecnologia Eq (Equalizer)	
Tipo de Eixo (mm)	110x15 (Boost)	
Offset (mm)	44	
Suporte de freio	Post mount	
Peso (kg)	2350gr - peso da suspensão 120mm e eixo	

Curso	Código	Embalagem
140mm	21782	10 peças



**DUROLUX36R2C2 29"**

Uso recomendado	Enduro / Freeride	
Curso (mm)	150	
Sistema de Trava	Remota	
Material	Alumínio / Magnésio	
Canela (mm)	36	
Espiga	Tapered - 1.5"x 1-1/8"	
Comprimento Espiga (mm)	270	
Funcionamento	Ar / Tecnologia Eq (Equalizer)	
Tipo de Eixo (mm)	110x15 (Boost)	
Offset (mm)	44	
Suporte de freio	Post mount	
Peso (kg)	2260gr	

Curso	Código	Embalagem
150mm	21778	10 peças



**% PRODUTO EM LIQUIDAÇÃO**



**DUROLUX38R2C2 29"**

Uso recomendado	Enduro / Freeride
Curso (mm)	160 / 180
Sistema de Trava	Remota
Material	Alumínio / Magnésio
Canela (mm)	38
Espiga	Tapered - 1.5"x 1-1/8"
Comprimento Espiga (mm)	270
Funcionamento	Ar / Tecnologia Eq (Equalizer)
Tipo de Eixo (mm)	110x20 (Boost)
Offset (mm)	44
Suporte de freio	Post mount
Peso (kg)	2650gr - [(peso referente a suspensão 160mm e eixo) Variação de +/-5%]

Curso	Código	Embalagem
160mm	21775	10 peças

**% PRODUTO EM LIQUIDAÇÃO**



**XCM34 29"**

Uso recomendado	Casual MTB
Curso (mm)	100 / 120
Sistema de Trava	Remota
Material	Alumínio
Canela (mm)	34
Espiga	Tapered - 1.5"x 1-1/8"
Comprimento Espiga (mm)	270
Funcionamento	Mola
Ajuste	Pré-load
Tipo de Eixo (mm)	110x15 (Boost)
Offset (mm)	51
Suporte de freio	Post mount
Peso (kg)	3420g

Curso	Código	Embalagem
100mm	21720	10 peças
120mm	21721	10 peças



**SUNTOUR****% PRODUTO EM LIQUIDAÇÃO****XCT 29"**

Uso recomendado	Casual MTB	
Curso (mm)	80 / 100	
Sistema de Trava	Manual	
Material	Alumínio / Aço	
Canela (mm)	30	
Espiga	Ahead set	
Comprimento Espiga (mm)	255	
Ajuste	Pré-load	
Funcionamento	Mola	
Tipo de Eixo (mm)	100x9	
Offset (mm)	46	
Suporte de freio	Post mount	
Peso (kg)	2900g	
<b>Curso</b>	<b>Código</b>	<b>Embalagem</b>
80mm	21725	10 peças
100mm	21724	10 peças

**% PRODUTO EM LIQUIDAÇÃO****XCM30 29"**

Uso recomendado	Casual MTB	
Curso (mm)	100	
Sistema de Trava	Remota	
Material	Alumínio	
Canela (mm)	32	
Espiga	Tapered - 1.5" x 1-1/8"	
Comprimento Espiga (mm)	250	
Ajuste	Pré-load	
Funcionamento	Mola	
Tipo de Eixo (mm)	100x9	
Offset (mm)	46	
Suporte de freio	Post mount	
Peso (kg)	2850 gr - incluindo trava e cabo	
<b>Código</b>	<b>Embalagem</b>	
20157	10 peças	



**SANTOUR****PRODUTO EM LIQUIDAÇÃO****XCM30 29''**

Uso recomendado	Casual MTB
Curso (mm)	100
Sistema de Trava	Remota
Material	Alumínio
Canela (mm)	30
Espiga	Ahead set
Comprimento Espiga (mm)	250
Ajuste	Preload
Funcionamento	Mola
Tipo de Eixo (mm)	100x9
Offset (mm)	46
Suporte de freio	Post mount
Peso (kg)	2,95kg

Canela	Código	Embalagem
30mm	21723	10 peças

~~QUEST~~**MTB 34 - AHEAD 29''**

Curso (mm)	120
Sistema de Trava	Remota
Material	Alumínio
Canela (mm)	34mm
Comprimento Espiga (mm)	200mm
Diâmetro Espiga	28.6mm
Funcionamento	Ar
Tipo de Eixo	Passante (true-axle)
Diâmetro do Eixo (mm)	15mm
Suporte de freio	Post mount
Peso (kg)	2.093kg

Código	Embalagem
25353	10 peças





### **GARFO MTB C/SUSP. 120MM AHEAD TAPARED 29''**

<b>Uso recomendado</b>	Cross Country
<b>Curso (mm)</b>	120mm
<b>Sistema de Trava</b>	Remota
<b>Material</b>	Alumínio
<b>Espiga</b>	Tapered 1.5" x 1-1/8"
<b>Comprimento Espiga (mm)</b>	200mm
<b>Diâmetro da Haste (mm)</b>	34mm
<b>Funcionamento</b>	Ar
<b>Tipo de Eixo (mm)</b>	100x9mm, Quick Release
<b>Suporte de freio</b>	Post mount
<b>Peso (kg)</b>	1.992g

<b>Código</b>	<b>Embalagem</b>
25412	10 peças



### **MTB 34 - 29''**

<b>Uso recomendado</b>	Cross Country
<b>Curso (mm)</b>	100
<b>Sistema de Trava</b>	Remota
<b>Material</b>	Alumínio
<b>Canela (mm)</b>	34
<b>Espiga</b>	Tapered 1.5" x 1-1/8"
<b>Comprimento Espiga (mm)</b>	200
<b>Funcionamento</b>	Ar
<b>Tipo de Eixo (mm)</b>	100x9
<b>Suporte de freio</b>	Post mount
<b>Peso (kg)</b>	1868 gr - incluindo eixo, trava e cabo

<b>Código</b>	<b>Embalagem</b>
20830	10 peças





### SUSPENSÃO PHOENIX MTB 100MM BOOST TAP. PT NEW

Uso recomendado	MTB / Cross country
Curso (mm)	100mm
Sistema de Trava	Remota
Material	Alumínio e aço
Diâmetro da haste (mm)	34mm
Comprimento Espiga (mm)	200mm
Espiga	Tapered 1.5" x 1-1/8"
Funcionamento	Ar
Tipo de Eixo (mm)	Boost 110x15x150 (acompanha eixo)
Suporte de freio	Post mount
Peso (kg)	2,04g (com eixo)

Código	Embalagem
29724	06 peças



### SUSPENSÃO PHOENIX MTB 100MM TAP. BOOST REB PT NEW

Uso recomendado	MTB / Cross country
Material	Alumínio e aço
Funcionamento	Ar / Ajuste de Rebound
Curso (mm)	100mm
Sistema de Trava	Remota
Espiga	Tapered 1.5" x 1-1/8"
Comprimento Espiga (mm)	200mm
Diâmetro Espiga	34mm
Tipo de Eixo (mm)	Boost 110x15x150 (acompanha eixo)
Suporte de freio	Post mount
Peso (kg)	2,01g (com eixo)

Código	Embalagem
29726	6 peças





### SUSPENSÃO PHOENIX MTB 120MM BOOST TAP. PT NEW

<b>Uso recomendado</b>	MTB / Cross country
<b>Material</b>	Alumínio e aço
<b>Funcionamento</b>	Ar
<b>Curso (mm)</b>	120mm
<b>Sistema de Trava</b>	Remota
<b>Espiga</b>	Tapered 1.5" x 1-1/8"
<b>Comprimento Espiga (mm)</b>	200mm
<b>Diâmetro Espiga</b>	34mm
<b>Tipo de Eixo (mm)</b>	Boost 110x15x150 (acompanha eixo)
<b>Suporte de freio</b>	Post mount
<b>Peso (kg)</b>	2,15g (com eixo)

<b>Código</b>	<b>Embalagem</b>
29727	6 peças



### SUSPENSÃO PHOENIX MTB 120MM TAP. PT NEW

<b>Uso recomendado</b>	MTB / Cross country
<b>Material</b>	Alumínio e aço
<b>Funcionamento</b>	Ar
<b>Curso (mm)</b>	120mm
<b>Sistema de Trava</b>	Remota
<b>Espiga</b>	Tapered 1.5" x 1-1/8"
<b>Comprimento Espiga (mm)</b>	200mm
<b>Diâmetro da haste (mm)</b>	34mm
<b>Tipo de Eixo (mm)</b>	100x9mm (não acompanha o eixo)
<b>Suporte de freio</b>	Post mount
<b>Peso (kg)</b>	2,10g

<b>Código</b>	<b>Embalagem</b>
29728	6 peças





### SUSPENSÃO PHOENIX MTB 120MM TAP. BOOST REB PT NEW

Uso recomendado	MTB / Cross country
Material	Alumínio e aço
Funcionamento	Ar / Ajuste de Rebound
Curso (mm)	120mm
Sistema de Trava	Remota
Espiga	Tapered 1.5" x 1-1/8"
Comprimento Espiga (mm)	200mm
Diâmetro da haste (mm)	34mm
Tipo de Eixo (mm)	Boost 110x15x150 (acompanha eixo)
Suporte de freio	Post mount
Peso (kg)	2,08g (com eixo)

Código    Embalagem

29729    6 peças



### SUSPENSÃO PHOENIX MTB 120MM AHEAD BOOST PT NEW

Uso recomendado	MTB / Cross country
Material	Alumínio e aço
Funcionamento	Ar
Curso (mm)	120mm
Sistema de Trava	Remota
Espiga	Ahead 1-1/8"
Comprimento Espiga (mm)	200mm
Diâmetro da haste (mm)	34mm
Tipo de Eixo (mm)	Boost 110x15x150 (acompanha eixo)
Suporte de freio	Post mount
Peso (kg)	2,08g (com eixo)

Código    Embalagem

29730    06 peças





### GARFO MTB C/SUSP. 120MM AHEAD BOOST TAPERED 29''

Curso (mm)	120
Sistema de Trava	Remota
Material	Alumínio
Canela (mm)	34mm
Comprimento Espiga (mm)	200mm
Diâmetro Espiga	28.6mm
Funcionamento	Ar
Tipo de Eixo (mm)	110x15 (Boost)
Suporte de freio	Post mount
Peso (kg)	2.000kg

Código	Curso	Embalagem
25351	120mm	10 peças



### GARFO MTB C/SUSP. 100MM AHEAD TAPERED 29''

Uso recomendado	Cross Country
Curso (mm)	100mm
Sistema de Trava	Remota
Material	Alumínio
Diâmetro da Espiga	Ahead
Comprimento Espiga (mm)	200mm
Diâmetro da Haste	34mm
Funcionamento	Ar
Tipo de Eixo (mm)	100x9mm (quick release)
Suporte de freio	Post mount
Peso (kg)	1.984g

Código	Espiga	Embalagem
25339	Ahead	10 peças
25410	Tapered	10 peças



**MTB 34 - AHEAD 29"**

Uso recomendado	Cross Country
Curso (mm)	120mm
Sistema de Trava	Remota
Material	Alumínio
Espiga	Ahead
Comprimento Espiga (mm)	200mm
Diâmetro da Haste (mm)	34mm
Funcionamento	Ar
Tipo de Eixo (mm)	100x9mm (quick release)
Suporte de freio	Post mount
Peso (kg)	2046g

Código	Embalagem
25413	10 peças

**%** **PRODUTO EM LIQUIDAÇÃO**

**GARFO MTB C/SUSP. 120MM AHEAD TAP. BOOST REB. - 29"**

Uso recomendado	Cross Country
Curso (mm)	100   120
Sistema de Trava	Remota
Material	Alumínio
Espiga	Tapered - 1.5" x 1-1/8"
Funcionamento	Ar / Óleo Hidráulico
Tipo de Eixo (mm)	110x15 (Boost)
Offset (mm)	46
Suporte de freio	Post mount
Peso (kg)	2.040kg

Código	Curso	Embalagem
25411	100mm	10 peças
25352	120mm	10 peças



**MTB 34 - AHEAD 29''**

<u>Curso (mm)</u>	120
<u>Sistema de Trava</u>	Remota
<u>Material</u>	Alumínio
<u>Canela (mm)</u>	34mm
<u>Comprimento Espiga (mm)</u>	200mm
<u>Diâmetro Espiga (mm)</u>	28.6mm
<u>Funcionamento</u>	Ar
<u>Tipo de Eixo</u>	Passante (true-axle)
<u>Diâmetro do Eixo (mm)</u>	15mm
<u>Suporte de freio</u>	Post mount
<u>Peso (kg)</u>	2.142kg
<u>Regulagem</u>	Regulagem de retorno

<u>Código</u>	<u>Embalagem</u>
---------------	------------------

25354	10 peças
-------	----------

**GARFO MTB C/SUSP. 100MM AHEAD BOOST TAPERED 29''**

<u>Curso (mm)</u>	100
<u>Sistema de Trava</u>	Remota
<u>Material</u>	Alumínio
<u>Canela (mm)</u>	34mm
<u>Comprimento Espiga (mm)</u>	200mm
<u>Diâmetro Espiga</u>	28.6mm
<u>Funcionamento</u>	Ar
<u>Tipo de Eixo (mm)</u>	110x15 (Boost)
<u>Suporte de freio</u>	Post mount
<u>Peso (kg)</u>	2.100kg

<u>Código</u>	<u>Curso</u>	<u>Embalagem</u>
---------------	--------------	------------------

25409	100mm	10 peças
-------	-------	----------



**%** **PRODUTO EM LIQUIDAÇÃO**



### SUSPENSÃO AHEAD SET - 29"

Uso recomendado	Urbano / Cicloturismo
Curso (mm)	70
Sistema de Trava	Não possui
Material	Aço
Espiga	Ahead set
Funcionamento	Mola
Tipo de Eixo (mm)	100x9
Ajuste	Não possui
Suporte de freio	Standard
Peso (kg)	2.625kg

Código	Embalagem
15547	6 peças



### SUSPENSÃO OVER - 29"

Uso recomendado	Cross Country
Curso (mm)	100
Sistema de Trava	Não possui
Material	Aço
Espiga	Over Ahead Set
Diâmetro Espiga (mm)	28.6mm
Comprimento da Espiga (mm)	275mm
Fork Length (mm)	485mm
Crown (mm)	35mm
Funcionamento	Mola
Eixo (mm)	9
Tipo de Freio	Standard
Peso (kg)	2.4kg

Código	Embalagem
26651	10 peças



**RAVA****% PRODUTO EM LIQUIDAÇÃO****SUSPENSÃO ROSCA - 26"**

Uso recomendado	Urbano / Cicloturismo
Curso (mm)	70
Sistema de Trava	Não possui
Material	Aço
Espiga	Rosca
Funcionamento	Mola
Tipo de Eixo (mm)	100x9
Ajuste	Não possui
Suporte de freio	Standard / V-brake
Peso (kg)	2.39kg

Código	Embalagem
17870	6 peças

**GARFO 29 MTB C/ SUSP AHEAD PT**

Uso recomendado	MTB
Curso (mm)	90mm
Material	Aço - Crown de alumínio
Espiga	Ahead Set
Diâmetro Espiga (mm)	25.4mm
Comprimento da Espiga (mm)	202mm
Eixo (mm)	100mm x 9mm
Tipo de Freio	Standard
Peso (kg)	2.814 kg

Código	Embalagem	Código	Embalagem
28697	6 peças	29959	6 peças

Código	Embalagem
28696	6 peças



**TSW****GARFO 29 MTB C/ SUSP AHEAD PT**

Uso recomendado	MTB
Curso (mm)	90mm
Material	Aço - Crown de alumínio
Espiga	Ahead Set
Diâmetro Espiga (mm)	25.4mm
Comprimento da Espiga (mm)	202mm
Eixo (mm)	100mm x 9mm
Tipo de Freio	Standard
Peso (kg)	2.814 kg

Código	Embalagem
28698	6 peças

**RAVA****GARFO 29 MTB C/ SUSP. AHEAD RL PT**

Uso recomendado	MTB
Curso (mm)	90mm
Sistema de Trava	Trava remota no guidão
Material	Aço
Espiga	Over Rosca 28.6mm
Funcionamento	Mola
Tipo de Eixo (mm)	100x9mm
Ajuste	Preload
Suporte de freio	Standard
Peso (kg)	2.920kg c/ remote
Observação	Compatível apenas com Freio a Disco

Código	Embalagem
28705	6 peças





**% PRODUTO EM LIQUIDAÇÃO**



### SHOCK TRIAIR2 3CR TR

Uso recomendado	Downhill / Enduro / Freeride		
Tamanho (mm)	205 x 60		
Sistema de Ajuste	Rebound Com 8 Cliques		
Material	Alumínio		
Funcionamento	Ar / 3cr / Pistão Flutuante		
Tipo de Eixo (mm)	110x15 Boost		
Fixação	Trunning	<b>Código</b>	<b>Embalagem</b>
Peso (kg)	480g	21813	10 peças

**% PRODUTO EM LIQUIDAÇÃO**



### SHOCK TRASEIRO SHOCK TRASEIRO TRIAIR2 3CR

Uso recomendado	Downhill / Enduro / Freeride / Trial		
Tamanho (mm)	230 X 65mm		
Sistema de Trava	Interno De Pistão Flutuante		
Sistema de Ajuste	Controle De Rebound Com 8 Cliques		
Material	Alumínio Ar		
Funcionamento	3cr Com 3 Modos De Compressão		
Fixação	Padrão	<b>Código</b>	<b>Embalagem</b>
Peso (kg)	480g	21812	10 peças

**% PRODUTO EM LIQUIDAÇÃO**



### SHOCK TRASEIRO EDGE-Plus TR R-2CR

Uso recomendado	Cross Country / Enduro		
Tamanho (mm)	165 X 40mm		
Sistema de Trava	Trava Remota – Não Acompanha A Trava		
Sistema de Ajuste	Bloqueio Remoto De 80%		
Material	Alumínio Ar		
Funcionamento	2cr Com 2 Modos De Compressão		
Fixação	Trunning	<b>Código</b>	<b>Embalagem</b>
Peso (kg)	300g	21809	10 peças





### SHOCK TRASEIRO EDGE-Plus TR R-2CR

Uso recomendado	Cross Country / Enduro		
Tamanho (mm)	165 X 40mm		
Sistema de Trava	Remota – Não Acompanha A Trava		
Sistema de Ajuste	Controle De Rebound		
Material	Alumínio Ar		
Funcionamento	2cr Com 2 Modos De Compressão		
Fixação	Trunning	<b>Código</b>	<b>Embalagem</b>
Peso (kg)	300g	21806	10 peças



### SHOCK DeLuxe Select+

Material	Alumínio		
Sistema de Trava	Manual		
Tipo de Amortecedor	Solo Air / RL (air)		
Força de Bloqueio	430		
Eixo	Trunning		
Corpo	Standard		
Ajuste de amortecedor	Extl Rebound, 2 posição (Abrir e Fechar)		
E-bike	Compatível		
Tamanho (mm)	165x40mm	<b>Código</b>	<b>Embalagem</b>
Peso (g)	366g (Shock e Bucha)	22711	10 peças



### GARFO RÍGIDO MTB 29"

Uso recomendado	Cross Country		
Material	Alumínio		
Espiga	Tapered / Ahead set		
Comprimento Espiga	280		
Tipo de Eixo (mm)	100x9		
Suporte de freio	Post mount	<b>Código</b>	<b>Embalagem</b>
Peso (kg)	+/-865g	23227	10 unidades





### GARFO RÍGIDO MTB 29"

<u>Uso recomendado</u>	Cross Country
<u>Material</u>	Alumínio
<u>Espiga</u>	Tapered / Ahead set
<u>Comprimento Espiga</u>	280
<u>Tipo de Eixo (mm)</u>	110x15 (Boost)
<u>Suporte de freio</u>	Post mount
<u>Peso (kg)</u>	959gr - Com a blocagem

<u>Código</u>	<u>Espiga</u>	<u>Embalagem</u>
23228	Ahead set	10 unidades



### GARFO RÍGIDO ROAD 700c

<u>Compatibilidade</u>	Road bike - TR01 Modelo Endurance
<u>Material</u>	Carbono
<u>Espiga</u>	Tapered / carbono
<u>Comprimento Espiga</u>	300
<u>Tipo de Eixo (mm)</u>	100x12 eixo passante
<u>Suporte de freio</u>	Direct mount
<u>Largura máx. pneu (mm)</u>	32
<u>Peso (kg)</u>	425g

<u>Código</u>	<u>Espiga</u>	<u>Cor</u>
22887	Tapered	



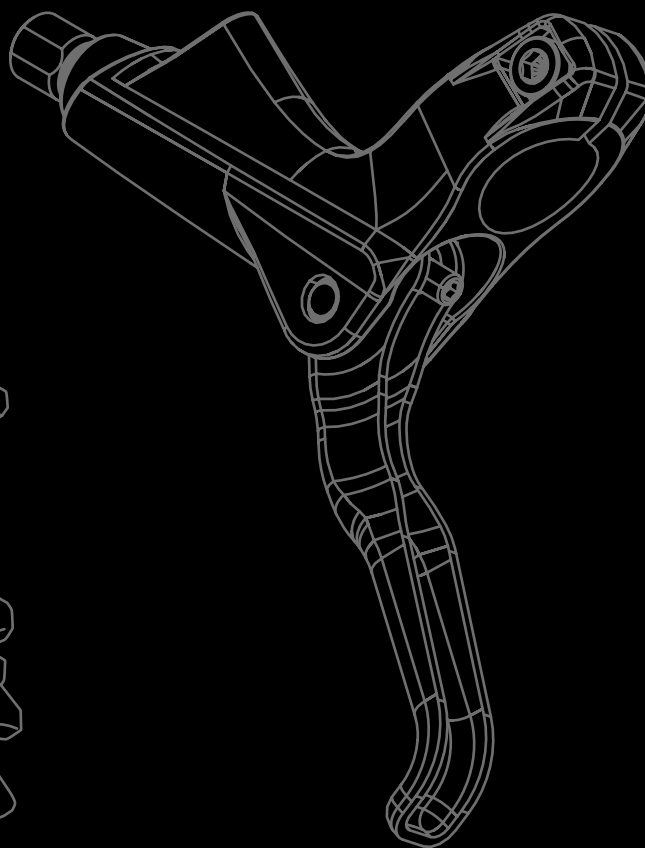
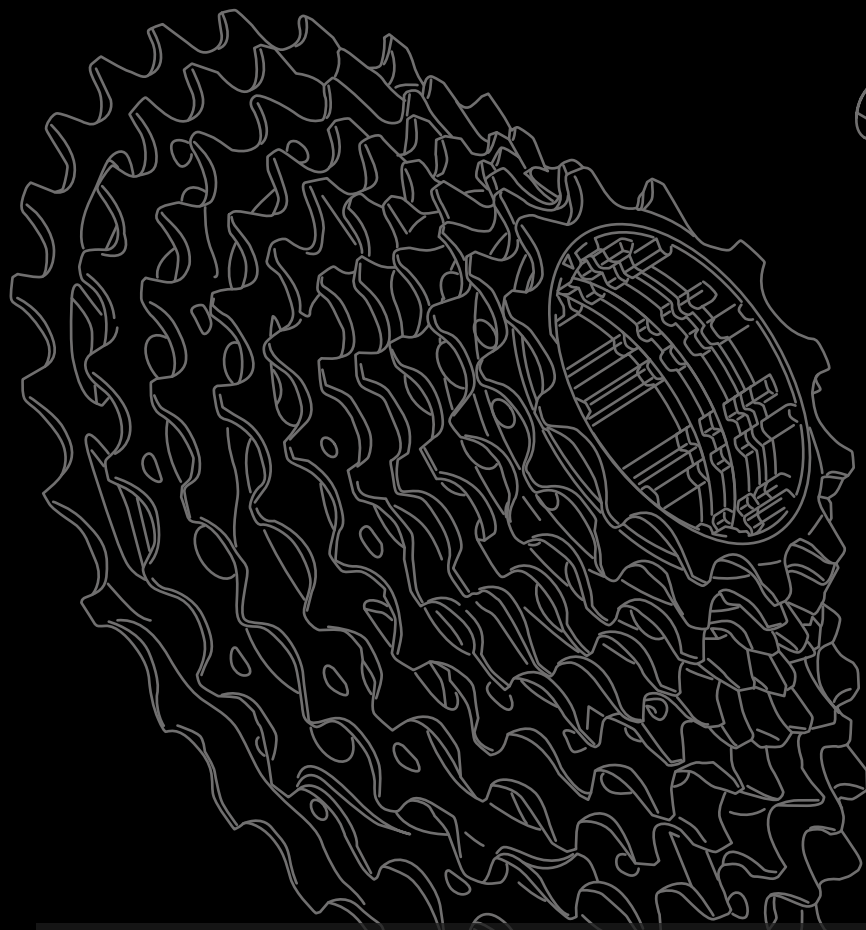

# CATÁLOGO

## DE COMPONENTES

TRANSMISSÃO E FREIOS





**ENGRENAGEM SINGLE 34D. X170MM C/ BRAÇO MOD 2 VL**

Uso recomendado	MTB / Freeride
Eixo	Ponta quadrada
Material	Alumínio
Braço	170 mm
Compatibilidade coroa	Não compatível com quadro OLD 142/148mm
Coroa	34D, Fixa
Acabamento	Anodizado
Peso	639g



Código	Cor	Embalagem
29704		20 peças
29705		20 peças
29706		20 peças
29707		20 peças
29708		20 peças

**% PRODUTO EM LIQUIDAÇÃO**



**PEDIVELA + COROA + MOV. CENTRAL**

Característica	1 Coroa offset 3mm   Direct mount   Mov. Central
Eixo	Ø24 x 120 mm
Material	Alumínio / Aço
Braço	170 mm
Compatibilidade coroa	Xtime e Sram®
Chainline	49 mm   52 mm (boost)
Mov. Central	BSA Ø24 mm
Peso	850gr - peso referente braço, coroa e mov. central

Código	Coroa	Embalagem
22760	30D	5 peças
22759 / 22855	32D	5 peças

**% PRODUTO EM LIQUIDAÇÃO**



### PEDIVELA COM 3 COROAS

<b>Característica</b>	Coroas fixas 40/30/22D
<b>BCD</b>	69 mm / 64 mm
<b>Material</b>	Braço Alumínio / Coroas aço
<b>Braço</b>	170 mm
<b>Coroa</b>	40/30/22D
<b>Chainline</b>	-
<b>Mov. Central</b>	Ponta quadra
<b>Peso</b>	794g

<b>Código</b>	<b>Braço</b>	<b>Embalagem</b>
20476	170mm	10 peças

### PEDIVELA COM 2 COROAS ROAD

<b>Característica</b>	Coroas fixas 53/39D
<b>BCD</b>	130mm
<b>Material</b>	Braço Alumínio / Coroas aço
<b>Braço</b>	170 mm
<b>Coroa</b>	53/39D
<b>Chainline</b>	-
<b>Mov. Central</b>	Ponta quadra
<b>Peso</b>	-

<b>Código</b>	<b>Braço</b>	<b>Embalagem</b>
12660	170mm	12 peças

**% PRODUTO EM LIQUIDAÇÃO**



### PEDIVELA COM 3 COROAS

<b>Característica</b>	Pedivela   3 Coroas 42/34/24D fixas
<b>Eixo</b>	Não possui
<b>Material</b>	Braço Alumínio   Coroas: aço
<b>Braço</b>	170 mm
<b>Coroa</b>	42/34/24D
<b>Chainline</b>	-
<b>Mov. Central</b>	Ponta quadra
<b>Peso</b>	803g

<b>Código</b>	<b>Braço</b>	<b>Embalagem</b>
15470	170mm	5 peças

**X-TIME****% PRODUTO EM LIQUIDAÇÃO****PEDIVELA EIXO CENTRAL 50mm**

<b>Característica</b>	50mm   3 peças
<b>Material</b>	Aço
<b>Braço</b>	175 mm
<b>Mov. Central</b>	Colar
<b>Medida do Eixo do Pedivela</b>	9/16

<b>Código</b>	<b>Braço</b>	<b>Embalagem</b>
04477	175mm	10 peças

**ENGRENAGEM TRIPLA C/ BRAÇO**

**Característica** Integrado ø24 x120 mm, Material de alta resistência e rigidez

**Material** Alumínio

**BCD** 104/64 mm

**Peso** 880g

**Código**

**Embalagem** 1 peça

**RAVA****ENGRENAGEM TRIPLA C/ BRAÇO**

**Característica**

- Protetor De Coroa
- Diâmetro Da Rosca Do Pedal 9/16 (Inglês)
- Indexada

**Material** Aço revestido de nylon

**Braço** 170 mm

**Coroa** fixa com 42/34/24D

**Mov. Central** Ponta quadra

**Peso** 1,048 kg

**Código**

**Embalagem** 12 peças

**IMPORTADO****ENGRENAGEM TRIPLA C/ BRAÇO**

**Característica**

- Protetor De Coroa
- Diâmetro Da Rosca Do Pedal 9/16 (Inglês)
- Indexada

**Material** Aço revestido de nylon

**Braço** 170 mm

**Coroa** fixa com 42/34/24D

**Mov. Central** Ponta quadra

**Peso** 1,086 kg

**Código**

**Embalagem** 12 peças

GRUPO  
**JPP**



**ENGRENAGEM AÇO 32T SINGLE C/BRAÇO ALUM.**

Modalidade	MTB
Material	Alumínio e Aço;
Acabamento	Anodizado
Tipo de Eixo	Ponta Quadrada
Coroa	32D, BCD 104, removível
Cumprimento do Braço	170mm
Embalagem	Possui embalagem original

Código	Embalagem
30339	1 conjunto



**ENGRENAGEM SINGLE 32D. C/ BRAÇO**

Modalidade	MTB / Freeride
Acabamento	Anodizado
Material	Alumínio
Braço	170 mm
Tipo de eixo	Ponta Quadrada
Coroa	32D, BCD 104, removível
obs.	Não compatível com quadro OLD 142/148mm
Peso	673g

Código	Cor	Embalagem
28718		
28719		
28720		
28721		
28722		



**ENGRENAGEM SINGLE 14D.**

Material	Alumínio e Aço
Tipo de Cubo Traseiro	Freehub HG (Standard)
Pinhão	14 dentes
Peso	58g

Código	Embalagem
28730	-



### ENGRENAGEM SINGLE 16D.

<u>Material</u>	Alumínio e Aço
<u>Tipo de Cubo Traseiro</u>	Freehub HG (Standard)
<u>Pinhão</u>	16 dentes
<u>Peso</u>	60g
<u>Código</u>	<u>Embalagem</u>
28731	-



**% PRODUTO EM LIQUIDAÇÃO**



### COROA DIRECT

<u>Característica</u>	Compatível com Sram®   Direct mount
<u>Material</u>	Alumínio 7075
<u>Offset</u>	3mm
<u>Dentes</u>	30D / 32D / 34D
<u>BCD</u>	-
<u>Peso</u>	30 – 57 g   32 – 63 g   34 – 66 g

<u>Código</u>	<u>Dentes</u>	<u>Embalagem</u>
13150	32	10 peças

**% PRODUTO EM LIQUIDAÇÃO**



### COG AVULSO

<u>Característica</u>	Material de alta resistência e rigidez
<u>Material</u>	Alumínio 7075
<u>Dentes</u>	40D
<u>Peso</u>	61g

<u>Código</u>	<u>Dentes</u>	<u>Embalagem</u>
07724	40	1 peça

**X-TIME****% PRODUTO EM LIQUIDAÇÃO****COROA BCD MOUNT**

<u>Característica</u>	BCD MOUNT
<u>Material</u>	Alumínio 7075
<u>Offset</u>	-
<u>Dentes</u>	32D / 34D / 36D / 38D
<u>BCD</u>	96mm
<u>Peso</u>	68g (32D sem parafuso)

<u>Código</u>	<u>Dentes</u>	<u>Embalagem</u>
15327	32	10 peças
15328	34	10 peças
15330	38	10 peças

**% PRODUTO EM LIQUIDAÇÃO****COROA DIRECT**

<u>Característica</u>	Compátível com Sram®   Direct mount
<u>Material</u>	Alumínio 7075
<u>Offset</u>	0mm
<u>Dentes</u>	30D / 32D / 34D
<u>BCD</u>	-
<u>Peso</u>	30 – 57 g   32 – 63 g   34 – 66 g

<u>Código</u>	<u>Dentes</u>	<u>Embalagem</u>
13144	30	10 peças

**% PRODUTO EM LIQUIDAÇÃO****COROA DIRECT**

<u>Característica</u>	Direct Mount   Padrão SRAM
<u>Material</u>	Alumínio
<u>Offset</u>	3mm
<u>Dentes</u>	32D / 34D
<u>Peso</u>	88g (34D)

<u>Código</u>	<u>Dentes</u>	<u>Embalagem</u>
23845	32	10 peças

GRUPO  
**JPP**

**PRODUTO EM LIQUIDAÇÃO**



**COROA DIRECT**

Característica	Compátível com Sram®   Direct mount
Material	Alumínio
Offset	0mm
Dentes	32D / 34D
BCD	-
Peso	32 – 0.08 kg   34 – 0.09 kg   36 – 0.11 kg

Código	Dentes	Embalagem
18116	32	10 peças
18117	34	10 peças

**PRODUTO EM LIQUIDAÇÃO**



**COROA DIRECT**

Característica	Compátível com Sram®   Direct mount
Material	Alumínio 7075
Offset	6mm
Dentes	30D
BCD	69 mm / 64 mm
Peso	57g

Código	Dentes	Embalagem
13152	30	10 peças



**COROA ROAD**

Característica	5 furos
Material	Aço
Offset	0mm
Dentes	53D
BCD	130mm
Peso	-

Código	Dentes	Embalagem
12884	53	1 peça



### ENGRENAGEM 50 D. AVULSA P/ ENG DUPLA BCD

Característica	5 furos
Material	Aço
Offset	0mm
Dentes	53D
BCD	110mm
Peso	-

Código	Dentes	Embalagem
28402	50	1 peça



### COROA ROAD

Característica	5 furos
Material	Aço
Offset	0mm
Dentes	39D
BCD	110mm
Peso	-

Código	Dentes	Embalagem
28401	34	1 peça

**% PRODUTO EM  
LIQUIDAÇÃO**



### COROA AVULSA

Característica	Compatível com pedivela triplo
Material	Aço
Offset	0mm
Dentes	40D / 30D / 22D
BCD	96mm
Peso	49g

Código	Dentes	Embalagem
07780	22	1 peça

**X-TIME****COROA ROAD**

Característica	5 furos
Material	Aço
Offset	0mm
Dentes	39D
BCD	110mm / 130mm
Peso	-

Código	Dentes	Embalagem
12882	39	1 peça

 QUEST
**ENGRENAGEM 36D AVULSA**

Tipo	Direct Mount
Material	Alumínio
Offset	0mm
Dentes	36D
Cor	Preto Anodizada
Peso	179g

Código	Embalagem
28462	-

**ENGRENAGEM 34D AVULSA**

Tipo	Direct Mount
Material	Alumínio
Offset	0mm
Dentes	34D
Cor	Preto Anodizada
Peso	158g

Código	Embalagem
28463	-

**PROMEND**



**MOVIMENTO CENTRAL**

<u>Característica</u>	BSA
<u>Material</u>	Alumínio
<u>Padrão</u>	DUB
<u>Medidas</u>	34,7mm
<u>Compatibilidade</u>	68mm / 73mm
<u>Rolamentos</u>	-
<u>Peso</u>	90g

<u>Código</u>	<u>Embalagem</u>
24701	20 unidades



**MOVIMENTO CENTRAL**

<u>Característica</u>	Pressfit
<u>Material</u>	Alumínio
<u>Padrão</u>	DUB
<u>Medidas</u>	41mm
<u>Compatibilidade</u>	89,5mm / 92mm
<u>Rolamentos</u>	02
<u>Peso</u>	84g

<u>Código</u>	<u>Embalagem</u>
24702	20 unidades

**ZTTO**



**MOVIMENTO CENTRAL**

<u>Característica</u>	Pressfit
<u>Material</u>	Alumínio
<u>Padrão</u>	Shimano
<u>Medidas</u>	Diâmetro Externo 41mm   Diâmetro do Eixo 24mm
<u>Compatibilidade</u>	BB 86/90/92 mm   41mm
<u>Rolamentos</u>	Cerâmica
<u>Peso</u>	92g

<u>Código</u>	<u>Embalagem</u>
23741	20 unidades



**MOVIMENTO CENTRAL**



Característica	Pressfit
Material	Alumínio
Padrão	DUB
Medidas	Diâmetro Externo 46mm   Diâmetro do Eixo 28.6mm
Compatibilidade	86 mm   46 mm
Rolamentos	Cerâmica
Peso	120g

Código	Embalagem
23742	20 unidades



**MOVIMENTO CENTRAL**



Tipo	Integrado
Material	Alumínio e aço
Eixo Compatível	24mm
Rolamento	Sim
Medidas	Movimento Central BSA 34.7 x 68/73mm
Peso (g)	116g

Código	Cor	Embalagem
1 28492		-
2 28493		-

**MOVIMENTO CENTRAL**



Tipo	Integrado
Material	Alumínio e aço
Eixo Compatível	24mm
Rolamento	Sim
Medidas	Movimento Central Pressfit 41 x 89.5/92mm
Peso (g)	108g

Código	Embalagem
28496	-



**MOVIMENTO CENTRAL**

<u>Tipo</u>	Integrado
<u>Material</u>	Alumínio e aço
<u>Eixo Compatível</u>	29mm
<u>Rolamento</u>	Sim
<u>Medidas</u>	Movimento Central BSA 34.7 x 68/73mm
<u>Peso (g)</u>	116g

Código      Embalagem

28494      -



**MOVIMENTO CENTRAL**

<u>Tipo</u>	Integrado
<u>Material</u>	Alumínio e aço
<u>Eixo Compatível</u>	29mm DUB
<u>Rolamento</u>	Sim
<u>Medidas</u>	Movimento central Pressfit 41 X 89.5/92mm
<u>Peso (g)</u>	98g

Código      Embalagem

28495      -



**ADAPTADOR CENTRAL BB30 PARA GXP**

<u>Tipo</u>	Integrado
<u>Material</u>	Alumínio e aço
<u>Característica</u>	BB30 para GXP
<u>Rolamento</u>	Sim
<u>Medidas</u>	46mm para 34.7mm
<u>Peso (g)</u>	98g

Código      Embalagem

28489      -



**ADAPTADOR CENTRAL BB30 PARA GXP**

<u>Tipo</u>	Integrado
<u>Material</u>	Alumínio e aço
<u>Característica</u>	BB30 para GXP
<u>Rolamento</u>	Sim
<u>Medidas</u>	41mm para 34.7mm
<u>Peso (g)</u>	98g

Código      Embalagem

28490      -

**TSW**



**ADAPTADOR CENTRAL BB30 PARA GXP**

Tipo	Integrado
Material	Alumínio e aço
Característica	BB30 para GXP
Rolamento	Sim
Medidas	42mm para 34.7mm
Peso (g)	98g

Código	Embalagem
28491	-



**EIXO CENTRAL 34.7 X 122MM**

Material	Alumínio / Aço
Tipo	Ponta Quadrada
Tamanho	34.7 x 122mm
Rolamento	Sim
Compatibilidade	Movimento Central BSA 34.7 x 68mm

Código	Embalagem
28485	-

**X-TIME**



**MOVIMENTO CENTRAL**

Característica	BSA   Ponta quadrada
Material	Alumínio / Aço
Padrão	BSA
Eixo	122mm
Compatibilidade	34.7 X 68mm
Peso	248g

Código	Embalagem
23819	20 unidades

**PRODUTO EM LIQUIDAÇÃO**



**MOVIMENTO CENTRAL**

Característica	BSA   Ponta quadrada
Material	Alumínio / Aço
Padrão	BSA
Tipo	Selado / Rolamentado
Compatibilidade	34.7 X 68mm

Código	Tamanho	Embalagem
13104	126mm	50 unidades

**X-TIME****% PRODUTO EM LIQUIDAÇÃO****MOVIMENTO CENTRAL**

Característica	BSA   Ponta quadrada
Material	Alumínio / Aço
Padrão	BSA
Tipo	Selado / Rolamentado
Compatibilidade	34.7 X 68mm

Código	Tamanho	Embalagem
20467	110mm	50 unidades
20487	115mm	50 unidades

**MOVIMENTO CENTRAL**

Característica	BSA   Ponta quadrada
Material	Alumínio / Aço
Padrão	BSA
Tipo	Selado / Rolamentado
Compatibilidade	37 X 68mm

Código	Tamanho	Embalagem
28338	113mm	-
28339	119mm	-
28340	122.5mm	-



8 mm



12 mm



15 mm

**PARAFUSO EIXO DE CENTRO**

Característica	Allen   Com Retentor
Material	Aço

Código	Tamanho	Fator	Embalagem
13107	8mm	10	100 unidades
13105	12mm	10	100 unidades
13106	15mm	10	100 unidades

**CASSETE 10V MTB INDEX 11-36D**

Característica	11/36 Dentes, Cassete 10V, Estrutura em aço, Padrão Standard
Material	Aço
Cassete	11/13/15/17/19/21/24/28/32/36T
Peso	455g

Código	Embalagem
20506	25 unidades





### CASSETE 12V. VEL. INDEX 11-50T.



Modalidade	MTB
Material	Alumínio e Aço
Velocidade	12V
Escalonamento	11-50T (11-13-15-17-19-21-24-28-32-36-42-50)
Freehub	HG
Embalagem	Possui embalagem original
Código	<b>Embalagem</b>
30338	1 conjunto



### PINHÃO 16T STANDARD SINGLE



Característica	Single, 16 Dentes
Material	Alumínio
Freehub	HG Standard
Acompanha Espaçadores	Sim
Peso (g)	94g (Pinhão + Peças)
Código	<b>Embalagem</b>
28270	50 unidades



### CONJUNTO CÂMBIO 21V (14-28 RODA LIVRE )



Característica	Sistema de 21 Velocidades
Material	Alumínio/Aço/Nylon
Alavancas de Marcha	Integrada com o manete, modelo EZ-Fire
Câmbio Dianteiro	De braçadeira, 31,8mm, Dual Pull
Câmbio Traseiro	Sem Gancheira e Montagem direta
Roda Livre	7V, Bronze, 14-28D
Cabos de Marcha	Aço
Peso (kg)	730g (Peso referente ao kit sem roda livre)
Fator de venda	1 conjunto
Código	<b>Embalagem</b>
30329	50 conjuntos



**CONJUNTO CÂMBIO 21V  
(14-34 RODA LIVRE )**

<b>Característica</b>	Sistema de 21 Velocidades
<b>Material</b>	Alumínio/Aço/Nylon
<b>Alavancas de Marcha</b>	Integrada com o manete, modelo EZ-Fire
<b>Câmbio Dianteiro</b>	De braçadeira, 31.8mm, Dual Pull
<b>Câmbio Traseiro</b>	Sem Gancheira e Montagem direta
<b>Roda Livre</b>	7V, Bronze, 14-34D
<b>Cabos de Marcha</b>	Aço
<b>Peso (kg)</b>	730g (Peso referente ao kit sem roda livre)
<b>Fator de venda</b>	1 conjunto

Código	Embalagem
29213	50 conjuntos

**% PRODUTO EM LIQUIDAÇÃO**



**CONJUNTO TRANSMISSÃO  
8V MTB S8**

<b>Câmbio Dianteiro</b>	Estrutura em alumínio; anel duplo para dar mais resistência e segurança na fixação; peso aproximado: 145 g
<b>Câmbio Traseiro</b>	Compatível com várias combinações de engrenagens; peso aproximado: 315 g
<b>Cassete</b>	12/14/17/19/21/24/28/32 D.; mudança estável e precisa; peso aproximado: 336 g
<b>Alavancas</b>	Estrutura em alumínio; visor indicador de posição; peso aproximado: 306 g

Código	Embalagem
07142	1 conjunto



**CONJUNTO TRANSMISSÃO TX 12S**

**Câmbio Traseiro** Material: Alumínio e Aço;  
 Modalidade: MTB;  
 Velocidade: 12v.;  
 Roldanas: 12x12;  
 Embalagem: Possui embalagem original

**Pedivela** Material: Alumínio e Aço;  
 Modalidade: MTB;  
 Acabamento: Anodizado;  
 Tipo de Eixo: Ponta Quadrada;  
 Coroa: 34D, BCD 104, removível  
 Comprimento do Braço: 170mm  
 Embalagem: Possui embalagem original

**Cassete** Material: Alumínio e Aço;  
 Modalidade: MTB;  
 Velocidades: 12V;  
 Escalonamento: 11-50T (11-13-15-17-19-21-24-28-32-36-42-50);  
 Freehub: HG  
 Embalagem: Possui embalagem original

**Alavancas** Material: Alumínio e Aço;  
 Modalidade: MTB;  
 Velocidades: 12V.;  
 Display: Optical;  
 Embalagem: Possui embalagem original

**Corrente** Material: Alumínio e Aço;  
 Modalidade: MTB;  
 Velocidades: 12V.;

**Código**      **Embalagem**

29450      1 conjunto



**CONJUNTO TRANSMISSÃO TX 13S**

**Câmbio Traseiro** Material: Alumínio e Aço;  
 Modalidade: MTB;  
 Velocidade: 13v.;  
 Roldanas: 12x12;  
 Embalagem: Possui embalagem original

**Pedivela** Material: Alumínio e Aço;  
 Modalidade: MTB;  
 Acabamento: Anodizado;  
 Tipo de Eixo: Ponta Quadrada;  
 Coroa: 34D, BCD 104, removível  
 Comprimento do Braço: 170mm  
 Embalagem: Possui embalagem original

**Cassete** Material: Alumínio e Aço;  
 Modalidade: MTB;  
 Velocidades: 13V.;  
 Escalonamento: 11-50T (11-13-15-17-19-21-23-24-28-32-36-42-50);  
 Freehub: HG  
 Embalagem: Possui embalagem original

**Alavancas** Material: Alumínio e Aço;  
 Modalidade: MTB;  
 Velocidades: 13V.;  
 Display: Optical;  
 Embalagem: Possui embalagem original

**Corrente** Material: Alumínio e Aço;  
 Modalidade: MTB;  
 Velocidades: 13V.;

**Código**      **Embalagem**

29451      1 conjunto



### ALAVANCA CÂMBIO EZ-FIRE 21V

**Característica** Conjunto de alavanca 21v ez-fire

- Material alumínio
- Alta qualidade
- Resistente
- Excelente acabamento
- Manetes de alumínio
- Sistema de transmissão 3x7v
- Acompanha cabos de marcha

**Peso** +/- 342g

**Código**      **Embalagem**  
23221      25 unidades



### ALAVANCA CÂMBIO EZ-FIRE 24V

**Característica** Conjunto de alavanca 24v ez-fire

- Material alumínio
- Alta qualidade
- Resistente
- Excelente acabamento
- Manetes de alumínio
- Sistema de transmissão 3x8v
- Acompanha cabos de marcha

**Peso** +/- 342g

**Código**      **Embalagem**  
23222      25 unidades



### ALAVANCA DE CÂMBIO 20V MTB S10

**Característica** Estrutura em alumínio  
visor indicador de posição

**Peso** +/- 317g

**Código**      **Embalagem**  
20508      1 unidade



### CÂMBIO DIANTEIRO 24V MTB S9

**Característica** Com anel duplo, para dar mais resistência e segurança na fixação

**Material** Alumínio

**Compatibilidade** Pedivela com 22/32/44D

**Embalagem** 1 peça

**Peso** +/- 148g

**Código**      **Embalagem**  
22894      1 unidade

**X-TIME**

**% PRODUTO EM LIQUIDAÇÃO**



**CÂMBIO DIANTEIRO 20V MTB S10**

**Característica** estrutura em alumínio com anel duplo para dar mais resistência e segurança na fixação

**Peso** +/- 161g

Código	Embalagem
10849 / 20466	1 unidade

**% PRODUTO EM LIQUIDAÇÃO**



**CÂMBIO DIANTEIRO 24V MTB S8**

**Característica** Estrutura em alumínio com anel duplo para dar mais resistência e segurança na fixação

**Peso** +/- 145g

Código	Embalagem
08182	1 unidade



**PARAFUSO FIXAÇÃO ENGRENAGEM**

**Característica** Sextavado

**Material** Inox / Aço carbono

**Medida** 8mm

**Fator de venda** 35

Código	Embalagem
06123	10 unidades



**PARAFUSO 15MM EIXO CENTRAL**

**Material** Alumínio e Plástico

**Tipo** Allen

**Possui Retentor** Sim

**Posição** Eixo de Centro

**Medida** 15mm

Código	Embalagem
28487	-



**PARAFUSO 12MM EIXO CENTRAL**

Material	Alumínio		
Tipo	Allen		
Possui Retentor	Sim		
Posição	Eixo de Centro	Código	Embalagem
Medida	12mm	28486	-



**PARAFUSO 8MM EIXO CENTRAL**

Material	Alumínio		
Tipo	Allen		
Possui Retentor	Sim		
Posição	Eixo de Centro	Código	Embalagem
Medida	8mm	28488	-



**PARAFUSO EIXO CENTRO**

Característica	Parafuso eixo do braço do pedivela Diâmetro da bitola 27mm Bitola Allen Øm19 Torque recomendado 4-5n.M Possui bucha interna de segurança		
Material	Alumínio		
Medida	17mm	Código	Embalagem
Peso	18g	23848	100 unidades



**REPARO APERTO CASSETE 11V**

Característica	Porca de aperto do cassette ztto Alumínio 7075 Cor grafite Compatível com cog de 11 dentes Padrão do free hub standard Aperto máximo de 40nm		
Material	Alumínio	Código	Embalagem
Peso	7g	19494	100 unidades



### ROLDANA DE CÂMBIO 12T

**Característica** Roldana de câmbio 12T | Liga de alumínio de alta resistência | Rolamento de cerâmica | Polia Jockey Wheel

**Material** Liga de alumínio CNC 7075

**Medida** 50 mm x 3 mm - Suporte do rolamento 10mm

**Peso** 8g

Código	Embalagem
19546	50 unidades

**PRODUTO EM LIQUIDAÇÃO**



### ROLDANA DE CÂMBIO 13T

**Característica** Roldana de câmbio 13T | Liga de alumínio de alta resistência | Rolamento de cerâmica | Polia Jockey Wheel

**Material** Liga de alumínio CNC 7075

**Medida** 51 mm x 1.7 mm - Suporte do rolamento 9.6 mm

**Peso** 9g

Código	Embalagem
19547	50 unidades

**PRODUTO EM LIQUIDAÇÃO**



**X-TIME**

### ROLDANA X-TIME 14T

**Rolamento** Cerâmica

**Material** Alumínio

**Número de dentes** 14

**Diâmetro** 55.5 mm

**Espessura do dente** 1.9 mm

**Compatibilidade** Sram GX e SX

**Peso** 13g

Código	Embalagem
15027	25 unidades

**X-TIME**

**% PRODUTO EM LIQUIDAÇÃO**



**ROLDANA X-TIME 12T**

Rolamento	Cerâmica
Material	Alumínio
Número de dentes	12
Diâmetro	46.7 mm
Espessura do dente	1.9 mm
Compatibilidade	Sram GX e SX
Peso	13g

Código	Embalagem
15025	25 unidades

**TSW**



**ROLDANA CÂMBIO 11T**

Material	Alumínio e Plástico
Tipo	Com rolamento
Dentes	11

Código	Embalagem
28511	-



**ROLDANA CÂMBIO 12T**

Material	Alumínio e Plástico
Tipo	Com rolamento
Dentes	12

Código	Embalagem
28509	-



**ROLDANA CÂMBIO 13T**

Material	Alumínio e Aço
Tipo	Com rolamento
Dentes	13

Código	Embalagem
28510	-

**TSW**



**ROLDANA CÂMBIO 12T**

<u>Material</u>	Plástico e Aço
<u>Tipo</u>	Com rolamento
<u>Dentes</u>	12
<u>Código</u>	<u>Embalagem</u>
28508	-



**ROLDANA CÂMBIO 12T**

<u>Material</u>	Alumínio e Aço
<u>Tipo</u>	Com rolamento
<u>Dentes</u>	12
<u>Código</u>	<u>Embalagem</u>
28506	-



**ROLDANA CÂMBIO 14T**

<u>Material</u>	Alumínio e Aço
<u>Tipo</u>	Com rolamento
<u>Dentes</u>	14
<u>Código</u>	<u>Embalagem</u>
28507	-

**X-TIME**



**GUIA DE CORRENTE ABRAÇADEIRA**

<u>Característica</u>	Guia para correntes 10, 11, ou 12v
<u>Código</u>	<u>Embalagem</u>
11711	10 unidades

**X-TIME**

**% PRODUTO EM LIQUIDAÇÃO**



**GUIA DE CORRENTE DIRECT MOUNT**

**Característica** Guia para correntes 10, 11, ou 12v Compatível com quadros de instalação direta

**Código** **Embalagem**

11712 10 unidades

顺峰 **SHUN ENG**

**% PRODUTO EM LIQUIDAÇÃO**



**CAIXA CUBO DIANTEIRO**

**Característica** Batente para cubo Shunfeng

**Fator de Venda** 100

**Código** **Embalagem**

00932 2000 peças

**% PRODUTO EM LIQUIDAÇÃO**



**PINHÃO FIXO ENCAIXE**

**Característica** Com encaixe | Bronze

**Código** **Embalagem**

00590 50 unidades

**VELOSTEEL**  
TRADING

**KMC**



**CORRENTE Z9**

**Característica** 1/2"x11/128" 116L

**Conector** Missing Link 9R/ CL566R

**Compatível** Todos os sistemas de transmissão de 9 velocidades

**Peso** 286g

**Código** **Embalagem**

11074 25 unidades



**CORRENTE Z8**

Característica	1/2"x3/32" 116L
Conector	Missing Link 8R/CL571R
Compatível	Todos os sistemas de transmissão de 8 velocidades
Peso	321g

Código	Embalagem
11073	25 unidades



**CORRENTE Z7**

Característica	1/2"x3/32" 116L
Conector	Pino
Compatível	Todos os sistemas de transmissão de 7 velocidades
Peso	331g

Código	Embalagem
11072	25 unidades



**MISSING LINK**

Característica	Missing Link 12/CL552
Material	Aço prateado
Compatível	Correntes 12 velocidades   KMC   Sram

Código	Embalagem
11078 / 22706	20 unidades



**MISSING LINK**

Característica	Missing Link 11R/CL555R
Material	Aço prateado
Compatível	Correntes 11 velocidades   KMC   Shimano   Sram

Código	Embalagem
11077	20 unidades



**MISSING LINK**

<u>Característica</u>	Missing Link 10R/CL559R
<u>Material</u>	Aço prateado
<u>Compatível</u>	correntes 10 velocidades   KMC   Shimano
<u>Código</u>	<u>Embalagem</u>
11076	20 unidades



**MISSING LINK**

<u>Característica</u>	MissingLink 9R/CL566R
<u>Material</u>	Aço prateado
<u>Compatível</u>	Correntes 9 velocidades   KMC   Shimano   Sram
<u>Código</u>	<u>Embalagem</u>
11075	20 unidades



**CORRENTE CORRIDA 116L 7V. INDEX HV500 GYBR**

<u>Característica</u>	1/2" x 3/32" 116L
<u>Conector</u>	Missing Link 7R/HV-500 GYBR
<u>Compatível</u>	Todos os sistemas de transmissão 7v
<u>Peso</u>	350g
<u>Código</u>	<u>Embalagem</u>
17909	25 unidades



**CORRENTE 12S 128L**

<u>Característica</u>	Corrente 12S 128L X-Time Missing link 12V. - SUMC (power link)
<u>Material</u>	Aço
<u>Peso</u>	270g
<u>Código</u>	<u>Embalagem</u>
19154	50 unidades





### CORRENTE CORRIDA 116L 7/8V | C8

Característica	1/2"x3/32" 116 L
Velocidades	7/8 velocidades
Compatível	Shimano   Campagnolo   Sram
Peso	306g

Código	Embalagem
15454	40 unidades



### CORRENTE CORRIDA 116L 10V | C10

Característica	1/2"x11/128" 116 L
Velocidades	10 velocidades
Compatível	Shimano   Campagnolo   Sram de 10 velocidades
Peso	272g

Código	Embalagem
15456 / 20505	40 unidades



### CORRENTE 12S 126L SUPER LIGHT SUMC

Característica	Corrente 12S 126L Super Light SUMC (Compatível com o Kit X-time 12S/13S e Shimano 12S)
Material	Aço
Peso	290 g

Código	Embalagem
30341	50 unidades



**PRODUTO EM LIQUIDAÇÃO**



**CORRENTE CORRIDA 116L 9V | C9**

<u>Característica</u>	1/2"x11/128" 116 L
<u>Velocidades</u>	9 velocidades
<u>Compatível</u>	Shimano   Campagnolo   Sram de 9 velocidades
<u>Peso</u>	269g

<u>Código</u>	<u>Embalagem</u>
15455	40 unidades



**CORRENTE CORRIDA 116L 6V | C30**

<u>Característica</u>	1/2"x 3/32" 116 L
<u>Velocidades</u>	6 velocidades
<u>Compatível</u>	Shimano   Campagnolo   Sram de 6v (Estrada)
<u>Peso</u>	310g

<u>Código</u>	<u>Embalagem</u>
15453	50 unidades



**CORRENTE 114L | C410**

<u>Característica</u>	1/2"x 1/8" 116L
<u>Velocidades</u>	Single Speed
<u>Compatível</u>	Sistemas Single Speed
<u>Peso</u>	345g

<u>Código</u>	<u>Embalagem</u>
15457	50 unidades



### GANCHEIRA UDH QUADRO ALUM/ CARBON



**Característica** Gancheira udh | linha tsw  
Alumínio  
Acabamento preto  
Medida do eixo 12mm  
Passo da rosca 1.0mm  
Comprimento da rosca 12mm

**Peso** 34g

Código	Embalagem	Fator
24143	20 unidades	1

### GANCHEIRA QUADRO CARBON



**Característica** Kit com 3 peças (Gancheira, Porca, Parafuso)  
• Compatível com as bicicletas: TSW Full Quest Advanced +, TSW Full Quest Advanced, TSW Full Quest Advanced GX, TSW Full Quest Starter SX, TSW Full Quest Starter, TSW All Quest e TR01

54x34x16mm (Porca M12X1.5)

**Peso** 15 gr – Kit completo

Código	Embalagem	Fator
22974	20 unidades	1

### GANCHEIRA QUADRO CARBON



**Característica** Compatível com o quadro da bicicleta tsw e-quest  
Acabamento preto  
Medida do eixo 12mm  
Passo da rosca 1.5mm  
Comprimento da rosca 12mm

**Peso** 25g

Código	Embalagem	Fator
24144	20 unidades	1

## GANCHEIRAS DIVERSAS



### GANCHEIRA MODELO 01/14

**Característica** Traseira | Para quadro de alumínio | Usada no VICINI, KONA, SOLL, ASTRO, SPEED

Código	Embalagem	Fator
01393	5 unidades	5



### GANCHEIRA MODELO 02/07

**Característica** Para quadro de alumínio | Usada no New Hunter, Storm 2012, GIANT

Código	Embalagem	Fator
02919	5 unidades	5

**GANCHEIRAS DIVERSAS**



**GANCHEIRA  
MODELO 03**

Característica Traseira | Para quadro de alumínio | Usada no Warship Freeride, KONA, KHS

Código	Embalagem	Fator
02921	5 unidades	5



**GANCHEIRA  
MODELO 04**

Característica Traseira | Para quadro de alumínio | Usada no Carbono PRO RACE

Código	Embalagem	Fator
02922	5 unidades	5



**GANCHEIRA  
MODELO 05**

Característica Traseira | Para quadro de alumínio | Usada no Storm 2013, AT 5.0, Elite e Hunter

Código	Embalagem	Fator
03293	5 unidades	5



**GANCHEIRA  
MODELO 06**

Característica Traseira | Para quadro de alumínio | Usada no Ride, Ride 2021/2022, Posh e Warship 2014, Vulcano Pressure, Pressure 2021, Way, Way 26" 2021/2022 Nina, Bolt 2021/2022

Código	Embalagem	Fator
03753	5 unidades	5

**PRODUTO EM LIQUIDAÇÃO**



**GANCHEIRA  
MODELO 08**

Característica Traseira | Para quadro de alumínio | Usada no Jump

Código	Embalagem	Fator
03751	5 unidades	5

**PRODUTO EM LIQUIDAÇÃO**



**GANCHEIRA  
MODELO 09**

Característica Traseira | Para quadro de alumínio | Usada no Carbono FLY 27.5

Código	Embalagem	Fator
03749	5 unidades	5



**GANCHEIRA  
MODELO 19**

Característica Traseira | Para quadro de alumínio | CMP, Commencal Cyclewolf, Da Bomb Falcon, Felt, Haibike Hercules, Vário, Winora

Código	Embalagem	Fator
12064	5 unidades	5



**GANCHEIRA  
MODELO 20**

Característica Traseira | Para quadro de alumínio | Cube, Hercules Sinus, Winora

Código	Embalagem	Fator
12065	5 unidades	5

**GANCHEIRAS DIVERSAS**

**PRODUTO EM LIQUIDAÇÃO**



**GANCHEIRA MODELO 21**

**Característica** Traseira | Para quadro de alumínio | Scott

Código	Embalagem	Fator
12066	5 unidades	5



**GANCHEIRA MODELO 22**

**Característica** Traseira | Para quadro de alumínio | TSW Jump 2019/2020 Lapierre

Código	Embalagem	Fator
12067	5 unidades	5



**GANCHEIRA MODELO 23**

**Característica** Traseira | 2 parafusos | Eixo passante | Eixo de 12 mm | Compatível com o TSW Yukon 2021, Stamina Boost 2024 e RAVA Nasca

Código	Embalagem	Fator
14294	5 unidades	5



**GANCHEIRA MODELO 10**

**Característica** Traseira | Para quadro de alumínio | Usada no Pro Elite e Pro Elite New

Código	Embalagem	Fator
03750	5 unidades	5

**PRODUTO EM LIQUIDAÇÃO**



**GANCHEIRA MODELO 11**

**Característica** Traseira | Para o quadro de alumínio | Usada no Carbono FLY 29

Código	Embalagem	Fator
04555	5 unidades	5



**GANCHEIRA MODELO 12**

**Característica** Traseira | Para quadro de alumínio | Usada na AWE, Storm e Jump 2021/2022

Código	Embalagem	Fator
06441	5 unidades	5

**PRODUTO EM LIQUIDAÇÃO**



**GANCHEIRA MODELO 17**

**Característica** Traseira | Para quadro de alumínio | Agang, Apollo (Australia), Atlanta, Bergamont, BMC, Crescent, Carrera, Centurion, DBS, Definitive, Haro bikes, Hercules, Intec, KHS, kildemoes, Merida, Novara, Orange, Q Bike, Shogun, Staiger, Sinus, Vario, Voodoo, VSF Fahrradmanufaktur, Wheeler, Winora

Código	Embalagem	Fator
12062	5 unidades	5

## GANCHEIRAS DIVERSAS



## GANCHEIRA MODELO 18

**Característica** Traseira | Para quadro de alumínio | TSW Ride Plus 2021/2022 , TSW Hunch / Hunch Plus 2021/2022, TSW Stamina 2019/2020, Stamina 2021/2022, TSW Hurry 2019/2020, TSW Hurry 2021/2022, Apollo (Australia), Atlanta, Author (bicyclers), Avanti, Bergamont, Bianchi, Blue (Bicycles), BMC, BHBoardman, Bulls, Carver Claud butler, Commencal Corratec, Crescent, Cresta DBS, Definitive, Diamant, Dynamics, Felt, Flanders FRW, Fiji, Fusion, Gary Fisher Ghost, Giant, GT, Haibike, Haro bikes, Hawk, Hercules, Ideal bikes Intec, Iron horse, Jamis, Jeep, K2 Kalkhoff, Kellys, KHS, Kinesis(frame), Kona, Lombardo Marin, Massi, Maxx, MBK, Merida Mongoose, Morewood, Morrison, Motobecane, Muddy Fox, useeuw Musing, Nakamura, Novara, NS-Bikes, Orange, Peugeot, Planet X Q Bike, Raleigh, Redline, Schwinn Scrapper, Sensa, Staiger, Stevens Stork, Sunn, Sinus, Trek, Trenga DE, Univega, Vario, Ventana, Venzo, Villiger, Viper, Vitus, Voodoo, Wheeler, Wilier, Winora, X-Cross

Código	Embalagem	Fator
12063	5 unidades	5



## GANCHEIRA MODELO 15

**Característica** Traseira | Usada na Bike Jump

Código	Embalagem	Fator
09676	5 unidades	5



## GANCHEIRA MODELO 16

**Característica** Traseira | Para quadro de alumínio | Air Borne, Avanti, Breezer, Bergamont, Coluver, Corratec, Cinelli, Centurion Cube, Da Bomb, Go Sport GT, Hasa, Intec, Kalkhoff KHS, KTM, Marin, Massi Mongoose, Nakamura Nirve, Nishiki, Orbea, Q Bike Raleigh, Saracen, Schwinn Scrapper, Univega, Vario Venzo, Viper, Wheeler

Código	Embalagem	Fator
12061	5 unidades	5



## GANCHEIRA QUADRO E-LEVEL

**Característica** Traseiro | Para Quadros Bikes E-Level

**Fator de Venda** 1 unidade

**Peso (g)** 20g (Gancheira e parafuso)

Código	Embalagem
26643	1 unidade



### GANCHEIRA QUADRO RAGE CARBON

**Característica** Pintura anodizada  
Design moderno  
Cor preta  
Fixação do eixo traseiro m12 x 1.5mm  
Acompanha parafuso para fixação

**Peso** 13 gr (Gancheira e parafuso)

Código	Embalagem
22121	5 unidades

**PRODUTO EM LIQUIDAÇÃO**



### GANCHEIRA UDH

**Compatibilidade** Para Quadros Alumínio/Carbono  
Pintura anodizada  
Design moderno  
Cor preta

Código	Embalagem
22854	



**PRODUTO EM LIQUIDAÇÃO**



### PROLONGADOR DE GANCHEIRA

**Característica** X-time RDS,  
RXS, Shimano

**Peso** 34g

Código	Embalagem	Fator
12911/20468	5	5



### CONJUNTO DE FREIO A DISCO DIANT.

**Material** Alumínio e aço

**Característica** Conjunto freio disco dianteiro: Pinça + disco + cubo dianteiro

**Pinça** RAVA, mecânica, suporte de fixação standard, suporta disco 140/160mm

**Disco** RAVA, 160mm x 1.8mm, fixação 6 parafusos

**Cubo Dianteiro** RAVA, OLD 100x9mm, 32F, rolamentado, possui eixo blocagem, compatível com disco 6 parafusos

Código	Embalagem
28454	-





### CONJUNTO DE FREIO A DISCO TRAS.

<b>Material</b>	Alumínio e aço
<b>Característica</b>	Conjunto freio disco traseiro: Pinça + disco + cubo dianteiro
<b>Pinça</b>	RAVA, mecânica, suporte de fixação standard, suporta disco 140/160mm
<b>Disco</b>	RAVA, 160mm x 1.8mm, fixação 6 parafusos
<b>Cubo Dianteiro</b>	RAVA, OLD 135x9mm, 32F, rolamentado, encaixe para roda livre, possui eixo blocagem, compatível com disco 6 parafusos

<b>Código</b>	<b>Embalagem</b>
---------------	------------------

28455	-
-------	---



### CONJUNTO DE FREIO A DISCO TRAS.

<b>Material</b>	Alumínio e aço
<b>Característica</b>	Conjunto freio disco traseiro: Pinça + disco + cubo dianteiro
<b>Pinça</b>	RAVA, mecânica, suporte de fixação standard, suporta disco 140/160mm
<b>Disco</b>	RAVA, 160mm x 1.8mm, fixação 6 parafusos
<b>Cubo Dianteiro</b>	RAVA, OLD 135x9mm, 36F, rolamentado, encaixe para roda livre, possui eixo blocagem, compatível com disco 6 parafusos

<b>Código</b>	<b>Embalagem</b>
---------------	------------------

28453	-
-------	---



### CONJUNTO DE FREIO A DISCO OEM MOD 1

<b>Material</b>	Alumínio e aço
<b>Característica</b>	Conjunto freio a disco hidráulico dianteiro e traseiro: 2 Alavancas + 2 Pinças + 2 discos + 2 mangueiras
<b>Pinça Dianteira</b>	RAVA, hidráulica, 2 pistões, suporte de fixação standard
<b>Pinça Traseira</b>	RAVA, hidráulica, 2 pistões, suporte de fixação standard
<b>Disco</b>	RAVA, 160mm x 1.8mm, fixação 6 parafusos
<b>Observação</b>	Kit preparado para ICR (Internal cable routing)

<b>Código</b>	<b>Embalagem</b>
---------------	------------------

30033	-
-------	---



### CONJUNTO DE FREIO A DISCO MOD 2

<b>Material</b>	Alumínio e aço
<b>Característica</b>	Conjunto freio a disco hidráulico dianteiro e traseiro: 2 Alavancas + 2 Pinças + 2 discos + 2 mangueiras
<b>Pinça Dianteira</b>	RAVA, hidráulica, 2 pistões, suporte de fixação standard
<b>Pinça Traseira</b>	RAVA, hidráulica, 2 pistões, suporte de fixação standard
<b>Disco</b>	RAVA, 160mm x 1.8mm, fixação 6 parafusos
<b>Observação</b>	Kit preparado para ICR (Internal cable routing)

**Código**      **Embalagem**

28459      -



### CONJUNTO DE FREIO A DISCO MOD. 3

<b>Material</b>	Alumínio e aço
<b>Característica</b>	Conjunto freio a disco hidráulico dianteiro e traseiro: 2 Alavancas + 2 Pinças + 2 discos + 2 mangueiras
<b>Pinça Dianteira</b>	RAVA, hidráulica, 4 pistões, suporte de fixação standard
<b>Pinça Traseira</b>	RAVA, hidráulica, 4 pistões, suporte de fixação standard
<b>Disco</b>	RAVA, 160mm x 1.8mm, fixação 6 parafusos
<b>Observação</b>	Kit preparado para ICR (Internal cable routing)

**Código**      **Embalagem**

28460      -



### CONJUNTO DE FREIO A DISCO E CUBO | DIANTEIRO/TRASEIRO

<b>Pinça</b>	Dianteira/Traseira   Freio a disco mecânico   Incluso pastilhas   Modelo Post mount com adaptador para International Standard
<b>Post mount</b>	Discos de 160 mm
<b>International Standart</b>	F:180/R160   F:160/R140
<b>Cubos</b>	Dianteiro/Traseiro   Cassete 8,9,10v.   Free hub International Standard   32 ou 36 furos   Suporte disco: parafuso   Eixo de 9 mm   Blocagem
<b>O.L.D.</b>	Dianteiro 100 mm   Traseiro 142 mm
<b>Rotores</b>	Dianteiro/Traseiro   160 mm   Parafuso (6)   2 mm de espessura
<b>Peso</b>	1.5kg

**Código**      **Furos**      **Embalagem**

13207      32      10 unidades

13208      36      10 unidades

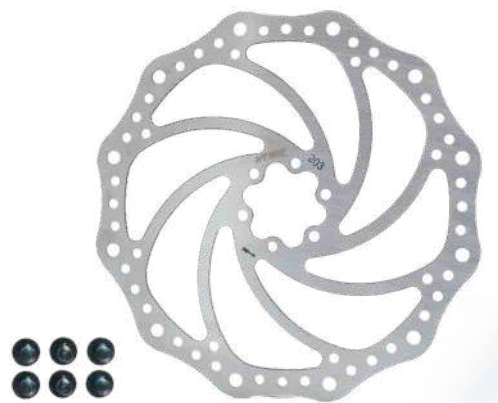
**X-TIME****ROTOR PARA FREIO A DISCO 203 MM**

**Característica** Dianteiro ou traseiro | 203 mm | Fixação por 6 parafusos | 1,9 mm de espessura | conjunto com 6 parafusos allen

**Material** Aço

**Peso** 193g

**Código** **Embalagem**

13211 100 peças

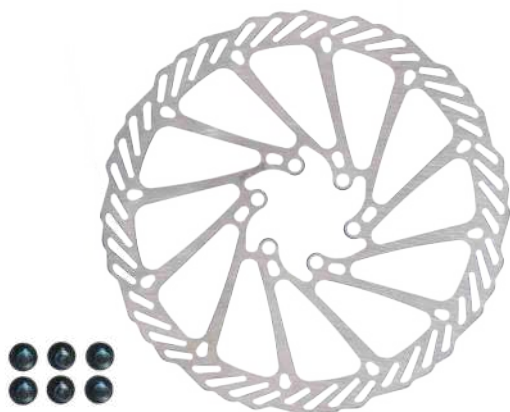
**ROTOR PARA FREIO A DISCO 180 MM**

**Característica** Dianteiro ou traseiro | 180 mm | Fixação por 6 parafusos | 1,9 mm de espessura | conjunto com 6 parafusos allen

**Material** Aço

**Peso** 130g

**Código** **Embalagem**

13210 100 peças

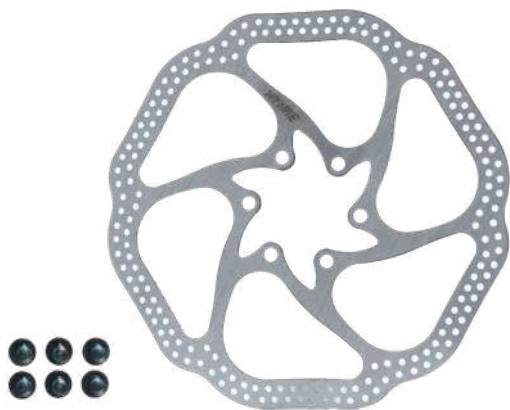
**ROTOR PARA FREIO A DISCO 160 MM**

**Característica** Dianteiro ou traseiro | 160 mm | Fixação por 6 parafusos | 1,9 mm de espessura | conjunto com 6 parafusos allen

**Material** Aço

**Peso** 103g

**Código** **Embalagem**

13209 100 peças

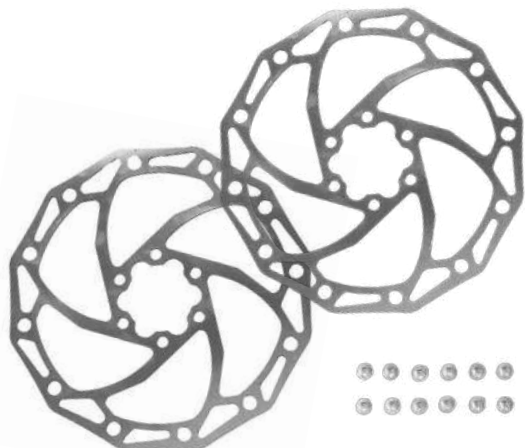
**PAR DE ROTOR PARA FREIO A DISCO 160MM**

**Característica** Dianteiro e traseiro | 160 mm | Fixação por 6 parafusos | 1,9 mm de espessura | conjunto com 6 parafusos allen

**Material** Aço

**Peso** 200g (par)

**Código** **Embalagem**

30336 100 peças





### ROTOR PARA FREIO A DISCO 160MM RV-01

**Característica** Dianteiro e traseiro | 160 mm | Fixação por 6 parafusos | 1.9 mm de espessura | conjunto com 6 parafusos allen incluso

**Material** Aço

**Peso** 128g

**Código** **Embalagem**

29593 200 peças



### ADAPTADOR DE FREIO DISCO TRASEIRO 140-160MM ZTTO

**Característica**

- Conversor de 140mm para disco 160mm Flat
- Marca ztto
- Material alumínio
- Compatível com quadro com sistema de fixação flat
- Kit acompanha parafuso para fixação

**Material** Alumínio

**Peso** +34gr (peso referênte ao kit)

**Código** **Embalagem**

23744 50 peças



### ADAPTADOR DE FREIO TRAS. FLAT P/ POST

**Característica** Adaptador de Pinça Flat 140mm para Post Mount 160mm

**Material** Alumínio

**Posição** Traseiro

**Acompanha parafusos** 2 unidades

**Peso (g)** 46g

**Código** **Embalagem**

28173



### ADAPTADOR DE FREIO DIANT. FLAT P/ POST

**Característica** Adaptador de Pinça Flat 140mm para Post Mount 160mm

**Material** Alumínio

**Posição** Dianteiro

**Acompanha parafusos** 4 unidades

**Peso (g)** 37g

**Código** **Embalagem**

28174





**PINÇA RIDE PARA FREIO A DISCO MECÂNICO**

**Característica** Mecânico | Dianteiro e traseiro | compatível com de discos de 160 mm | Incluso pastilha

**Material** Alumínio

Código	Posição	Embalagem
13212	Dianteira	50 peças
13213	Traseira	50 peças



**CONJUNTO DE PINÇAS DE FREIO A DISCO DIANT/TRAS XT-02**

**Característica** Mecânico | Dianteiro e traseiro | compatível com de discos de 160 mm | Incluso pastilha

**Material** Alumínio

**Sistema de frenagem** Mecânico

**Compatibilidade** Discos de 160mm

**Peso (kg)** 350g (peso referente ao par)

**Fator de venda** 1 par

Código	Embalagem
26684	50 peças



**PINÇA RM2 PARA FREIO A DISCO MECÂNICO**

**Característica** Mecânico | Dianteiro e traseiro | compatível com de discos de 160 mm | Incluso pastilha

**Material** Alumínio

Código	Posição	Embalagem
--------	---------	-----------

13199 Dianteira 50 peças

13200 Traseira 50 peças



**PINÇA DE FREIO DISCO ALUM. DIANT. MEC. 160MM XT-01**

**Compatibilidade** Standard

**Modelo** Mecânico

**Tamanho do Disco** 160mm

**Material** Alumínio e aço

**Posição** Dianteira

Código	Posição	Embalagem
28447	Dianteira	100 peças





### PINÇA DE FREIO DISCO ALUM. TRAS. MEC. 160MM XT-01

<u>Compatibilidade</u>	Standard
<u>Modelo</u>	Mecânico
<u>Tamanho do Disco</u>	160mm
<u>Material</u>	Alumínio e aço
<u>Posição</u>	Traseira

<u>Código</u>	<u>Posição</u>	<u>Embalagem</u>
28448	Traseira	100 peças



### PINÇA DE FREIO DISCO ALUM. DIANT. MEC. 160MM RV-01

<u>Compatibilidade</u>	Standard
<u>Modelo</u>	Mecânico
<u>Tamanho do Disco</u>	160mm
<u>Material</u>	Alumínio e aço
<u>Posição</u>	Dianteira

<u>Código</u>	<u>Posição</u>	<u>Embalagem</u>
29596	Dianteira	100 peças



### PINÇA DE FREIO DISCO ALUM. TRAS. MEC. 160MM RV-01

<u>Compatibilidade</u>	Standard
<u>Modelo</u>	Mecânico
<u>Tamanho do Disco</u>	160mm
<u>Material</u>	Alumínio e aço
<u>Posição</u>	Traseira

<u>Código</u>	<u>Posição</u>	<u>Embalagem</u>
29597	Traseira	100 peças

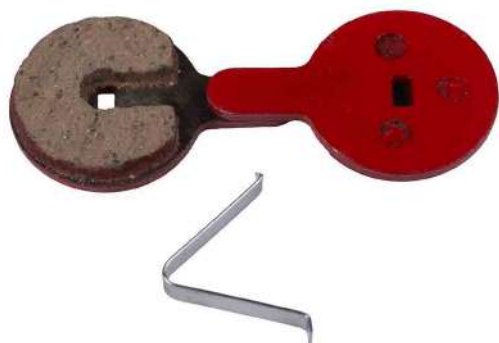

### PASTILHA DE FREIO DISCO MODELO ROUND XT-01

<u>Material</u>	Metal
<u>Freio</u>	Disco modelo round
<u>Compatibilidade</u>	Freio XT-01

<u>Código</u>	<u>Embalagem</u>
28457	-



**PASTILHA DE FREIO DISCO MODELO SQUARE XT-01**

Material Metal  
Freio Disco modelo square  
Compatibilidade Freio XT-01

Código Embalagem

28456 -



**PASTILHA RD 1 PARA FREIO A DISCO**

Característica Dianteiro e traseiro  
Compatibilidade Para freio TSW Ride até 2016 e Zoom

Código Embalagem

13217 10 peças



**PASTILHA RD 2 PARA FREIO A DISCO**

Característica Dianteiro e traseiro  
Compatibilidade Para pinça de freio Ride

Código Embalagem

13222 10 peças



**PASTILHA RM 52 PARA FREIO A DISCO**

Característica Com mola | Semimetálico  
Compatibilidade SHIMANO XTR (M985) e XT (M785)

Código Embalagem

13219 10 peças



**PASTILHA RM 05 PARA FREIO A DISCO**

Característica Semimetálico  
Compatibilidade Tektro

Código Embalagem

13223 10 peças



### PASTILHA RM 08F FREIO A DISCO

Característica Semimetálico

Compatibilidade Zoom

Código Embalagem

13224 10 peças



### PASTILHA RM 09 PARA FREIO A DISCO

Característica Com mola Semimetálico

Compatibilidade Avid

Código Embalagem

13225 10 peças



### PASTILHA RM 14 PARA FREIO A DISCO

Característica Com mola Semimetálico

Compatibilidade Avid I Promax

Código Embalagem

13226 10 peças



### PASTILHA RM 22 PARA FREIO A DISCO

Característica Com mola Semimetálico

Compatibilidade Formula

Código Embalagem

13227 10 peças



### PASTILHA RM 29 PARA FREIO A DISCO

Característica Semimetálico

Compatibilidade Tektro

Código Embalagem

13228 10 peças



### PASTILHA RM 25 PARA FREIO A DISCO

Característica Semimetálico

Código Embalagem

13229 10 peças



**PASTILHA RM 60 PARA FREIO A DISCO**

**Característica** Com mola | Semimetálico

**Compatibilidade** Avid Elixir

**Código** **Embalagem**

13220 10 peças



**PASTILHA RM 17 PARA FREIO A DISCO**

**Característica** Com mola | Semimetálico

**Compatibilidade** SHIMANO XTR (M965/966) XT (M765) e SAINT

**Código** **Embalagem**

13218 10 peças



**PASTILHA RM 37 PARA FREIO A DISCO**

**Característica** Semimetálico

**Compatibilidade** Hayes

**Código** **Embalagem**

13230 10 peças



**PASTILHA RM 10 PARA FREIO A DISCO**

**Característica** Semimetálico | Com mola

**Compatibilidade** X-Time RM2, SHIMANO HID/MEC (M395/M446) e Tektro

**Código** **Embalagem**

13216 10 peças



**PASTILHA RM 64 PARA FREIO A DISCO**

**Característica** Dianteiro e traseiro

**Compatibilidade** Sram®

**Código** **Embalagem**

13232 10 peças



### PASTILHA DE FREIO X-TIME | XTRM-70

**Característica** Pastilha de freio X-Time para freio a disco orgânica I

**Compatibilidade** Compatível com freios Formula modelos R1, Mega e The One

**Código** **Embalagem**

13221 50 peças



### PASTILHA DE FREIO

**Característica**

- Pastilha de freio a disco semi-metálica
- Marca ztto
- Material resina e aço

**Compatibilidade**

- Compatível com freio SRAM e AVID ( XO / XX / DB LEVEL/ TL LEVEL/ T LEVEL/ ELIXIR)

**Código** **Embalagem**

23745 50 peças



### PASTILHA DE FREIO

**Característica**

- Pastilha de freio a disco metálica
- Marca ztto
- Material aço

**Compatibilidade**

- Compatível com freio SRAM e AVID ( XO / XX / DB LEVEL/ TL LEVEL/ T LEVEL/ ELIXIR)

**Código** **Embalagem**

23746 50 peças



### PASTILHA DE FREIO

**Característica**

- Pastilha de freio a disco semi-metálica
- Marca ztto
- Material resina e aço

**Compatibilidade**

- Compatível com freio SHIMANO (M975 / M966 / M965 / M800 / M775 / M776 / M765 / M665 / M601 / M596 / M595 / M585 / M545 / M535 / R505 / S501 / S500 / T655 / T605)

**Código** **Embalagem**

23747 50 peças



### PASTILHA DE FREIO

- Característica**
- Pastilha de freio a disco metálica
  - Marca ztto
  - Material aço

- Compatibilidade**
- Compatível com freio SHIMANO (M975 / M966 / M965 / M800 / M775 / M776 / M765 / M665 / M601 / M596 / M595 / M585 / M545 / M535 / R505 / S501 / S500 / T655 / T605)

Código	Embalagem
23748	50 peças



### PASTILHA DE FREIO

- Característica**
- Pastilha de freio a disco semi-metálica
  - Marca ztto
  - Material Resina e aço

- Compatibilidade**
- Compatível com freio SHIMANO (M985 / M988 / M785 / M615 / M666 / M675 / XT / XTR / SLX)

Código	Embalagem
23749	50 peças



### PASTILHA DE FREIO

- Característica**
- Pastilha de freio a disco metálica
  - Marca ztto
  - Material aço

- Compatibilidade**
- Compatível com freio SHIMANO (M985 / M988 / M785 / M615 / M666 / M675 / XT / XTR / SLX)

Código	Embalagem
23750	50 peças



### PASTILHA DE FREIO

- Característica**
- Pastilha de freio a disco semi-metálica
  - Marca ztto
  - Material Resina e aço

- Compatibilidade**
- Compatível com freio SHIMANO (M575 / M525 / M495 / M486 / M485 / M478 M465 / M447 / M446 / M445 / M416 / M415 / M4050 / M395 / M375 / M355 / M675 / M615)

Código	Embalagem
23751	50 peças



### PASTILHA DE FREIO

- Característica**
- Pastilha de freio a disco metálica
  - Marca ztto
  - Material aço
- Compatibilidade**
- Compatível com freio SHIMANO (M575 / M525 / M495 / M486 / M485 / M478 M465 / M447 / M446 / M445 / M416 / M415 / M4050 / M395 / M375 / M355 / M675 / M615)

Código	Embalagem
23752	50 peças



### SAPATA FREIO PINO – IMPORTADO

**Característica** Para freio V. Brake | 70mm | Nylon

Código	Fator	Embalagem
07467	50 pares	500 pares



### SAPATA FREIO ORBITAL ALEN – IMPORTADO

**Característica** Para freio V. Brake | 70mm | Nylon

Código	Fator	Embalagem
07466	50 pares	250 pares



### CONECTOR E OLIVA FREIO DISCO

- Característica**
- Kit Oliva e Pino ztto
  - Marca ztto
  - Material Cobre
- Compatibilidade**
- Compatível com mangueira de disco SHIMANO BH90
  - Pino +- 11.5mm de comprimento
  - Kit com 10 conjuntos de Oliva e Pino

**Fator de venda** 10

Código	Embalagem
23753	50 peças



### CONECTOR E OLIVA FREIO DISCO

<b>Característica</b>	<ul style="list-style-type: none"> <li>• Kit Oliva e Pino ztto</li> <li>• Marca ztto</li> <li>• Material Cobre</li> </ul>
<b>Compatibilidade</b>	<ul style="list-style-type: none"> <li>• Compatível com mangueira de disco SHIMANO BH59</li> <li>• Pino +- 13.5mm de comprimento</li> <li>• Kit com 10 conjutos de Oliva e Pino</li> </ul>
<b>Fator de Venda</b>	10
<b>Código</b>	<b>Embalagem</b>
23754	50 peças

### CONECTOR E OLIVA MOD. 03

<b>Característica</b>	Freio a disco hidráulico
<b>Material</b>	Cobre
<b>Tamanho (mm)</b>	11.5 x 2.3 x 5 mm (medidas do pino)
<b>Diâmetro da Bitola</b>	5mm
<b>Largura do Pino</b>	2.3mm
<b>Comprimento</b>	11.5mm
<b>Compatibilidade</b>	Freios E1/E3/E7/CR/DB1/DB3/DB5/XX/XO/GUIDE
<b>Kit</b>	10 pares
<b>Peso (g)</b>	2g (peso referente a uma oliva e um pino)
<b>Fator de venda</b>	1 kit
<b>Código</b>	<b>Embalagem</b>
25772	50 Kits



### CONECTOR E OLIVA MOD. 04

<b>Característica</b>	Freio a disco hidráulico
<b>Material</b>	Cobre
<b>Tamanho (mm)</b>	12 x 3.7 x 5 mm (Medidas do Pino)
<b>Diâmetro da Bitola</b>	5mm
<b>Largura do Pino</b>	3.7mm
<b>Comprimento</b>	12mm
<b>Compatibilidade</b>	Tektro Auriga Comp/Comp WS/Draco WS/Draco 2, etc...
<b>Kit</b>	10 pares
<b>Peso (g)</b>	1g (peso referente a uma oliva e um pino)
<b>Fator de venda</b>	1 kit
<b>Código</b>	<b>Embalagem</b>
27229	50 Kits





**CONECTOR E OLIVA MOD. 05**

Característica	Freio a disco hidráulico
Material	Cobre
Tamanho (mm)	14 x 2.5 x 5 mm (Medidas do Pino)
Diâmetro da Bitola	5mm
Largura do Pino	2.5mm
Comprimento	14mm
Compatibilidade	Magura MT2/MT4/MT5/MT6/MT7/MT8, etc...
Kit	10 pares
Peso (g)	2g (preso referente a uma oliva e um pino)
Fator de venda	1 kit

Código	Embalagem
27230	50 Kits



**CONECTOR E ALIVA FREIO DISCO HID. MOD 02**

Composição	Conector + Oliva
Tipo	Freio Hidráulico

Código	Embalagem
28451	-



**CONECTOR CONDUITE GUIA**

Uso recomendado	Reparo de Mangueira de Freio
Material	Cobre
Comprimento x diâmetro (mm)	18,5 x 2,5
Peso (kg)	8g

Código	Embalagem
30116	1000 peças



**MANETE V BRAKE**

Característica	Dianteiro e Traseiro
Material	Alumínio
Peso	150g (par)

Código	Embalagem
13202	100 peças

X-TIME

**TERMINAL DE CONDUÍTE**

**Característica** Aço cromado | 5mm

**Código** **Embalagem**

14163 100 peças

**TERMINAL DE CONDUÍTE**

**Característica** Nylon | 4mm

**Código** **Embalagem**

14159 100 peças

**TERMINAL DE CABO**

**Característica** Alumínio

**Código** **Embalagem**

14162 100 peças

**REGULADOR DE MACANETA**

**Característica**

- Regulador De Maçaneta
- Material Alumínio
- Diâmetro Da Rosca 10mm (M10)
- Passo Da Rosca 1.0mm

**Fator de venda** 20

**Código** **Embalagem**

23201 500 peças

**REGULADOR DE MACANETA**

**Característica**

- Regulador De Maçaneta
- Material Alumínio
- Diâmetro Da Rosca 7mm (M7)
- Passo Da Rosca 1.0mm

**Material** Alumínio

**Peso** 58g - Referente ao pacote com 20 unidades

**Fator de Venda** 15

**Código** **Embalagem**

23202 500 peças

**TSW**



**PARAFUSO DISC BRAKE ALEN**

Característica Parafuso allen  
Compatibilidade Fixação de disco de freio

Código Embalagem  
 05269 100 peças

**X-TIME**

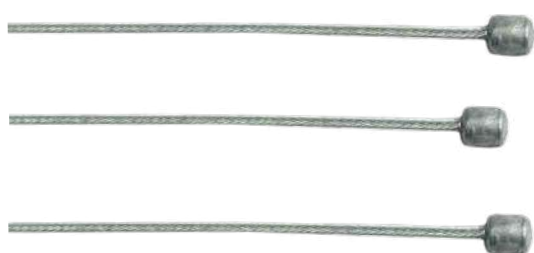

**CABO CÂMBIO TRASEIRO**

Característica 19 Fios  
Comprimento 190cm  
Espessura 2.2mm  
Fator de Venda 100

Código Embalagem  
 17844 500 peças



**CABO FREIO TRASEIRO EXTRA LIGHT**

Característica 19 Fios ceci | Extra light  
Comprimento 180cm  
Espessura 2.5mm  
Fator de Venda 100

Código Embalagem  
 17845 500 peças



**CABO CÂMBIO TRASEIRO INOX**

Característica

- Cabo De Câmbio
- Material Aço Inoxidável
- 19 Fios

Espessura 1.2mm

Código Cumprimento Embalagem  
 17843 1900cm 50 unidades (caixa)  
 28328 2300cm 50 unidades (caixa)



**CABO FREIO TRASEIRO EXTRA LIGHT**

<u>Característica</u>	19 Fios   Extra light   Inox
<u>Comprimento</u>	190cm
<u>Espessura</u>	2.5mm

<u>Código</u>	<u>Embalagem</u>
14160	500 peças



**CABO FREIO TRASEIRO EXTRA LIGHT**

<u>Característica</u>	19 Fios   Extra light   Traseiro
<u>Comprimento</u>	-
<u>Espessura</u>	-
<u>Fator de Venda</u>	100

<u>Código</u>	<u>Embalagem</u>
14142	500 peças



**CABO FREIO DIANTEIRO EXTRA LIGHT**

<u>Característica</u>	19 Fios   Extra light   Dianteiro
<u>Comprimento</u>	-
<u>Espessura</u>	-
<u>Fator de Venda</u>	50

<u>Código</u>	<u>Embalagem</u>
14141	500 peças



**CABO FREIO DIANT. MTB 800MM**

<u>Característica</u>	Aço
<u>Comprimento</u>	800mm
<u>Fator de Venda</u>	2

<u>Código</u>	<u>Embalagem</u>
22868	50 peças



### CONDUITE QUADRICULADO

**Característica** Com Teflon

**Comprimento (m)** 20m

**Código** **Embalagem**

22858 20 peças

**% PRODUTO EM LIQUIDAÇÃO**



### KIT CONDUÍTE E CABO

**Característica** Com teflon e regulador de tensão

**Material** Alumínio / Aço

**Espessura** 4mm

**Dimensões** Cabo de Aço 1900mm x 1.2mm  
Conduíte 1250mm x 4mm

**Composição**  
1 conduíte  
1 Cabo de aço  
2 Terminais de Conduíte  
1 Regulador

**Código** **Embalagem**

22701 10 kits

**% PRODUTO EM LIQUIDAÇÃO**



### CABO CONDUÍTE DE FREIO

**Característica** Cabo para freio | Espiral | Teflon

**Comprimento** 20m

**Espessura** 5mm

**Código** **Embalagem**

14144 25 peças



### CONDUITE PRETO C/TEFLON 5MM P/ FREIO ESP. (ROL 20 MTS)

**Característica**

- Conduíte De Freio
- Material Aço Revestido De Nylon
- Diâmetro 5mm
- Fios Espiral
- Revestimento Interno De Teflon
- Ideal Para Freio À Disco

**Código** **Embalagem**

23203 25 unidades (rolo)



**CABO CAMIO TRASEIRO EXTRA LIGHT**



<u>Característica</u>	com teflon
<u>Comprimento</u>	30m
<u>Espessura</u>	4mm

<u>Código</u>	<u>Embalagem</u>
14145	25 peças



**CONDUITE HID. C/ CONECTOR 1650MM**



<u>Característica</u>	com teflon
<u>Freio</u>	Hidráulico
<u>Tamanho</u>	1650mm
<u>Conector</u>	Possui

<u>Código</u>	<u>Embalagem</u>
28450	-



# CATÁLOGO

DE COMPONENTES

RODAS | AROS | CUBOS E PEÇAS



**KIT RODAS RACE Q30 SL 29"**



**ARO RACE Q30 SL**

Usado recomendado	Cross Country
Material do aro	Carbono SL
Largura Interna (mm)	30
Tubeless	Sim
Tipo de parede	Hookless Tecnologia

Altura do perfil (mm)	20
Válvula	Presta
Tensão máx. raio	130kgf
Tipos de Pneu	2.35" a 2.5"

**CUBOS QUEST BY FORMULA**

Material	Alumínio
Eixo Dianteiro (mm)	110x15 (Boost)
Eixo Traseiro (mm)	148x12 (Boost)
Nº de furos	28
Freehub	Sim
Tipo de Disco	6 parafusos

**RAIO**

Material	Inox aero
Marca	Sapim
Modelo	CX Ray

**PESO DAS RODAS**

+/- 1.420g (PAR)



**PNEU BARZO 2.35**

Usado Recomendado	XC Trail
Material	Grafeno 4C / Borracha
Tamanho	29x2,35
ETRTO	57-622
Tecnologia	TLR 120 - ITP
Marca	Vittoria
Peso	745g
Quantidade	1

**FITA TUBELESS**

Tamanho	30mm x 9m
Marca	Vittoria
Quantidade	1

**SELANTE TUBELESS**

Volume	250ml
Marca	Vittoria
Quantidade	1



**PNEU MEZCAL 2.25**

Usado Recomendado	XC - Trail
Material	Grafeno 4C / Borracha
Tamanho	29x2,25
ETRTO	55-622
Tecnologia	TLR 120 - ITP
Marca	Vittoria
Peso	690g
Quantidade	1

**AIRLINE**

Usado Recomendado	XC tires
Material	Polímero
Tamanho	29" x 2,1" - 2,4"
Largura Interna do Aro	25-30 mm
Marca	Vittoria
Valvula	Presta
Peso (kg)	55g
Quantidade	2



Código	Tipo de Freehub	Embalagem
22965	XD - MICRO SPLINE (INCLUSOS)	1 kit

**RODAS RACE Q30 SL 29"**



**ARO RACE Q30 SL**

Uso recomendado	Cross Country
Material do aro	Carbono SL
Largura Interna (mm)	30
Tubeless	Sim
Tipo de parede	Hookless Tecnologia

Altura do perfil (mm)	20
Válvula	Presta
Tensão máx. raio	130kgf
Tipos de Pneu	2.35" a 2.5"

**CUBOS QUEST BY FORMULA**

Material	Alumínio
Eixo Dianteiro (mm)	110x15 (Boost)
Eixo Traseiro (mm)	148x12 (Boost)
Nº de furos	28
Freehub	Sim
Tipo de Disco	6 parafusos

**RAIO**

Material	Inox aero
Marca	Sapim
Modelo	CX Ray

**PESO DAS RODAS**

+/- 1.420g (PAR)



Código	Tipo de Freehub	Embalagem
22847	MICRO SPLINE/HG (INCLUSO)	1 kit

**RODAS RACE Q30 29"**



**ARO RACE Q30**

Uso recomendado	Cross Country
Material do aro	Carbono
Largura Interna (mm)	30
Tubeless	Sim
Tipo de parede	Hookless Tecnologia

Altura do perfil (mm)	20
Válvula	Presta
Tensão máx. raio	130kgf
Tipos de Pneu	2.35" a 2.5"

**CUBOS QUEST BY FORMULA**

Material	Alumínio
Eixo Dianteiro (mm)	110x15 (Boost)
Eixo Traseiro (mm)	148x12 (Boost)
Nº de furos	28
Freehub	Sim
Tipo de Disco	6 parafusos

**RAIO**

Material	Inox
Marca	Sapim
Modelo	Laser

**PESO DAS RODAS**

+/- 1.610g (PAR)



Código	Tipo de Freehub	Embalagem
22837	XD	1 kit
22839	HG - MICRO SPLINE (INCLUSO)	1 kit

RODAS WTB i30 Light/QUEST 29"



ARO WTB KOM i30 LIGHT

Uso recomendado	Cross Country
Material do aro	Alumínio
Nº de furos	28
Largura Interna (mm)	30
Tubeless	Sim

CUBOS QUEST BY FORMULA

Modelo	Straight Pull
Material	Alumínio
Eixo Dianteiro (mm)	110x15 (Boost)
Eixo Traseiro (mm)	148x12 (Boost)
Nº de furos	28
Freehub	Sim



RAIO

Modelo	Sapim Leader
Material	Inox

PESO DAS RODAS

+/- 1.920g (PAR)

Código	Tipo de Freehub	Sup. Disco	Embalagem
22848	XD	6 parafusos	1 kit
22852	MICRO SPLINE/HG (INCLUSOS)	Center Lock	1 kit

RODAS WTB i30 Team/QUEST 29"



ARO WTB KOM i30 LIGHT

Uso recomendado	Cross Country
Material do aro	Alumínio
Nº de furos	28
Largura Interna (mm)	30
Tubeless	Sim

CUBOS QUEST BY FORMULA

Modelo	Straight Pull
Material	Alumínio
Eixo Dianteiro (mm)	110x15 (Boost)
Eixo Traseiro (mm)	148x12 (Boost)
Nº de furos	28
Freehub	Sim



RAIO

Modelo	Sapim Leader
Material	Inox

PESO DAS RODAS

+/- 1.940g (PAR)

Código	Tipo de Freehub	Sup. Disco	Embalagem
22849	XD	6 parafusos	1 kit

**% PRODUTO EM LIQUIDAÇÃO**

**RODAS WTB i35 Trail/QUEST 29"**



**ARO WTB KOM i30 LIGHT**

Uso recomendado	Cross Country
Material do aro	Alumínio
Nº de furos	32
Largura Interna (mm)	30
Tubeless	Sim

**CUBOS QUEST BY FORMULA**

Material	Alumínio
Eixo Dianteiro (mm)	110x15 (Boost)
Eixo Traseiro (mm)	148x12 (Boost)
Nº de furos	32
Freehub	Sim

**RAIO**

Material	Inox
----------	------

**PESO DAS RODAS**

+/- 2.339g (PAR)

Código	Tipo de Freehub	Sup. Disco	Embalagem
22787	XD	6 parafusos	1 kit
22786	MICRO SPLINE	6 parafusos	1 kit

**RODAS CARBON MOD. 06 29"**

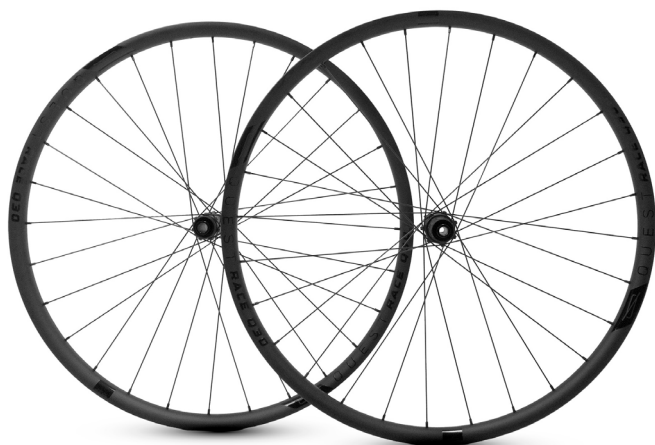

**ARO CARBON RACE Q30 29"**

Uso recomendado	Cross Country
Material do aro	Carbono
Nº de furos	28
Largura Interna (mm)	30
Tubeless	Sim
Tecnologia	Hookless, sem ganchos laterais internos

**CUBOS QUEST**

Material	Alumínio
Eixo Dianteiro (mm)	110x15 (Boost)
Eixo Traseiro (mm)	148x12 (Boost)
Nº de furos	28
Freehub	Sim
Compatível	Disco Center Lock

**RAIO**

Material	Inox
Tipo	Sapin Pillar

**PESO DAS RODAS**

1.682g (O par)

Código	Tipo de Freehub (inclusos)	Embalagem
30032	MICRO SPLINE - HG	1 kit



**RODAS CARBON SL MOD. 07 29"**



**ARO CARBON RACE Q30 SL 29"**

Uso recomendado	Cross Country
Material do aro	Carbono
Nº de furos	28
Largura Interna (mm)	30
Tubeless	Sim
Tecnologia	Hookless, sem ganchos laterais internos

**CUBOS QUEST**

Material	Alumínio
Eixo Dianteiro (mm)	110x15 (Boost)
Eixo Traseiro (mm)	148x12 (Boost)
Nº de furos	28
Freehub	Sim
Compatível	Disco Center Lock

**RAIO**

Material	Inox
Tipo	Sapin CX Ray

**PESO DAS RODAS**

-

Código	Tipo de Freehub (Inclusos)	Embalagem
28658	MICRO SPLINE - HG	1 kit



**ARO ZTTO 30MM 29"**

Uso recomendado	Cross Country
Material	Alumínio
Largura Interna (mm)	30
Largura Externa (mm)	33
Perfil (mm)	20
Tipo de parede	Dupla
Válvula	Presta
Peso (g)	570g

Código	Furos	Embalagem
24486	32	10 unidades

**% PRODUTO EM LIQUIDAÇÃO**

**TSW**

## RODAS T10000 DIANT/TRAS. 29"



### ARO T10000 29"

Uso recomendado	Cross Country
Características	<ul style="list-style-type: none"> <li>• Parede Dupla do aro</li> <li>• Fita protetora do aro</li> </ul>
Material do aro	Alumínio 6061 c/ilhós
Nº de furos	32
Largura Interna (mm)	26mm
Largura Externa (mm)	31.6mm
Válvula	presta
ERD	600mm
Largura recomendada do pneu	1.8" - 2.6"

### CUBOS SHIMANO TX505

Material	Alumínio
Eixo Dianteiro (mm)	100x9
Eixo Traseiro (mm)	135x9
Nº de furos	32
Freehub	11 velocidades

Código	Tipo de Freehub	Sup. Disco	Embalagem
28089	11 velocidades	Centerlock	1 par

~~QUEST~~

### ARO A30 - 29"

Material do aro	Alumínio anodizado
Furos	32
Largura Externa(mm)	35.5mm
Largura Interna	30mm
ERD	606mm
Válvula	Presta
Parede do Aro	Dupla
Largura Recomendada do Pneu	1.9 - 2.6 pol
Fator de venda	1 unidade
Peso (kg)	572g

Código	Valvula	Embalagem
24455	Presta	8 unidades
24456	Americana	8 unidades





### ARO WTB TRAIL i35 29"

<u>Uso recomendado</u>	Cross Country			
<u>Material do aro</u>	Alumínio			
<u>Furos</u>	32			
<u>Largura Interna (mm)</u>	35			
<u>Tipo de parede</u>	Dupla			
<u>Tubeless</u>	Sim			
<u>Válvula</u>	Presta	<u>Código</u>	<u>Furos</u>	<u>Embalagem</u>
<u>Peso (kg)</u>	618g	24735	32	10 unidades



### ARO WTB i30 29"

<u>Uso recomendado</u>	Cross Country			
<u>Material do aro</u>	Alumínio / Fosco anodizado			
<u>Largura Interna (mm)</u>	30			
<u>Tipo de parede</u>	Dupla			
<u>Tubeless</u>	Sim			
<u>Válvula</u>	Presta			
<u>Peso (kg)</u>	522g (Light)			
<u>Código</u>	<u>Furos</u>	<u>Versão</u>	<u>Embalagem</u>	
24734	32	KOM Light	10 unidades	



### ARO WTB i23 29" / 700C MOD 04

<u>Uso recomendado</u>	Road		
<u>Material do aro</u>	Alumínio		
<u>Furos</u>	32		
<u>Largura Interna (mm)</u>	23		
<u>Tipo de parede</u>	Dupla		
<u>Tubeless</u>	Sim		
<u>Válvula</u>	Presta		
<u>Peso (kg)</u>	554g		
<u>Código</u>	<u>Furos</u>	<u>Embalagem</u>	
19846	32	10 unidades	



### ARO WTB KOM i30 29'' MOD 10

<u>Uso recomendado</u>	Cross Country			
<u>Material do aro</u>	Alumínio			
<u>Furos</u>	28			
<u>Largura Interna (mm)</u>	30			
<u>Tipo de parede</u>	Dupla			
<u>Tubeless</u>	Sim			
<u>Válvula</u>	Presta	<u>Código</u>	<u>Furos</u>	<u>Embalagem</u>
<u>Peso (kg)</u>	650g	30029	28	10 unidades



### ARO WTB KOM i30 29'' MOD 11

<u>Uso recomendado</u>	Cross Country			
<u>Material do aro</u>	Alumínio			
<u>Furos</u>	28			
<u>Largura Interna (mm)</u>	30			
<u>Tipo de parede</u>	Dupla			
<u>Tubeless</u>	Sim			
<u>Válvula</u>	Presta	<u>Código</u>	<u>Furos</u>	<u>Embalagem</u>
<u>Peso (kg)</u>	570g	24445	28	10 unidades



### FITA PROTETORA DE ARO 29''

<u>Uso recomendado</u>	Aro 29''		
<u>Largura (mm)</u>	11		
<u>Fita Tubeless</u>	Não		
<u>Aviso do fabricante</u>	Confira as orientações em WTB.com		
<u>Tipo de fita</u>	WTB TCS 2.0 e aro tipo tubo		
<u>Peso (kg)</u>	10g		
<u>Fator de Venda</u>	10		
<u>Código</u>	<u>Aro (pol)</u>	<u>Embalagem</u>	
24376	26	200 peças	



### FITA PROTETORA DE ARO 29''

<u>Característica</u>	Não é compatível com Tubeless		
<u>Uso recomendado</u>	Aro 29''		
<u>Largura (mm)</u>	20		
<u>Espessura (mm)</u>	0.6		
<u>Peso (kg)</u>	27g		
<u>Fator de Venda</u>	10		
<u>Código</u>	<u>Aro (pol)</u>	<u>Embalagem</u>	
28336	29	500 peças	



### ARO STORM FREERIDE 26" 30mm

Uso recomendado	Freeride
Características	Anodizado
Material do aro	Alumínio
Furos	36
Largura Interna (mm)	25 mm
Largura Externa (mm)	30 mm
Tipo de parede	Dupla
Altura Perfil	25 mm
Válvula	Americana
Peso (g)	540g

Código	Cores	Embalagem
28737		8 unidades
28738		8 unidades
28739		8 unidades
28740		8 unidades
28741		8 unidades
28742		8 unidades
28743		8 unidades



### ARO STORM FREERIDE 26" 36mm

Uso recomendado	Freeride
Características	Anodizado
Material do aro	Alumínio
Furos	36
Largura Interna (mm)	29,5 mm
Largura Externa (mm)	36 mm
Tipo de parede	Dupla
Altura Perfil	30 mm
Válvula	Americana
Peso (kg)	680g

Código	Embalagem
28744	6 unidades

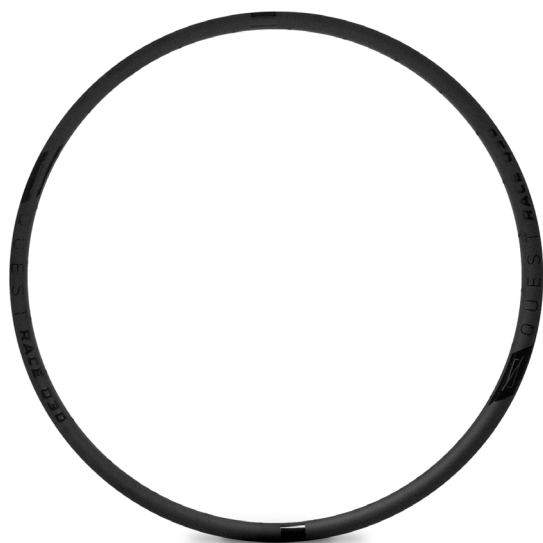

### ARO 29" CARBON PAREDE DUPLA 28F.

Uso recomendado	Cross Country
Características	Anodizado
Material do aro	Carbono
Furos	28
Largura Interna (mm)	30 mm
Tubeless	Sim
Parede Dupla	Sim
Tecnologia	Hookless, sem ganchos laterais internos
Peso (kg)	350g

Código	Embalagem
30438	6 unidades

**PRODUTO EM LIQUIDAÇÃO**



### PAR DE CUBOS BOOST

Tipo de Eixo (mm)	Dianteiro 110x15 / Traseiro 148x12
Material	Alumínio
Rolamentos	2 Rolamentos (medida 6804rs)
Boost	Sim
Furos	32
Freehub	XD
Padrão de disco	6 parafusos
Peso (g)	476g par

Código	Furos	Freehub	Embalagem
20576	32	XD	10 peças

**X-TIME**

**PRODUTO EM LIQUIDAÇÃO**



### PAR CUBOS BOOST

Tipo de Eixo (mm)	110x15mm / 148x12mm
Material	Alumínio / Aço
Rolamentos	02 rolamentos (medida 6903-lu) tras. (6802-lu)
Furos	32
Freehub	XD
Padrão de disco	6 parafusos
Peso (kg)	545g par

Código	Furos	Embalagem
24374	32	25 unidades





**CUBO DIANT/TRAS ALUM. CASSETE BOOST MS FREIO DISCO**

Tipo de Eixo (mm)	110x15mm / 148x12mm
Material	Alumínio
Rolamentos	02 rolamentos
Furos	32
Freehub	MS 12S (Micro Spline)
Padrão de disco	6 parafusos
Peso (kg)	454g - Par

Código	Embalagem
29212	10 pares



**CUBO DIANT/TRAS ALUM. CASSETE BOOST HG FREIO DISCO**

Tipo de Eixo (mm)	110x15mm / 148x12mm
Material	Alumínio
Rolamentos	02 rolamentos
Furos	32
Freehub	HG 8-11S
Padrão de disco	6 parafusos
Peso (kg)	485g - Par

Código	Embalagem
29211	10 pares



**CUBOS BY FORMULA D/T FH-HG-MS**

Material	Alumínio, Anodizado
Modelo	Straigh Pull by Formula
Freehub	HG + Micro Spline
Furos	28
O.L.D.	Dianteiro: 110x15mm Traseiro: 148x12mm
Encaixe Disco de Freio	6 parafusos
Peso (g)	342g – Traseiro 133g – Dianteiro

Código	Embalagem
28641	





### CUBO DIANT/TRAS ALUM. CASSETE C/ BLOCAGEM P/ FREIO DISCO

Material	Alumínio
Modelo	Esferado
Freehub	HG 8-11S
Furos	32
O.L.D.	Dianteiro: 100x09mm Traseiro: 135x09mm
Encaixe Disco de Freio	6 parafusos
Peso (g)	823g – Par

Código	Embalagem
--------	-----------

29449	10 pares
-------	----------

**% PRODUTO EM LIQUIDAÇÃO**



### PAR CUBO ROAD

Tipo de Eixo (mm)	Dianteiro 100x12 / Traseiro 142x12	
Material	Alumínio	
Rolamentos	02 rolamentos (medida 16287-RS) tras. 6902-2RS	
Furos	28	
Freehub	XD / SH	
Padrão de disco	6 parafusos	
Peso (g)	460g par	

Código	Furos	Freehub
22925	28	XD

### CUBO TRASEIRO

Tipo de Eixo (mm)	135x9mm	
Material	Alumínio	
Modelo	Rosca / Esferado	
Furos	32	
Padrão de disco	6 parafusos	
Peso (kg)	366g	

Código	Furos	Embalagem
15593	32	1 peça





**CUBO TRASEIRO**

Tipo de Eixo (mm)	135x9mm
Material	Alumínio / Eixo de aço furado
Modelo	Rolamento 6200rs
Furos	32
Padrão de disco	6 parafusos
Peso (kg)	379g

Código	Furos	Embalagem
19136	32	50 peças



**CUBO DIANTEIRO**

Tipo de Eixo (mm)	100x9mm
Material	Alumínio
Modelo	Esferado
Furos	36
Padrão de disco	6 parafusos
Peso (kg)	319g

Código	Furos	Embalagem
15590	36	1 peça



**CUBO DIANTEIRO**

Tipo de Eixo (mm)	100x9mm
Material	Alumínio / Eixo de aço furado
Modelo	Rolamento 6200rs
Furos	32
Padrão de disco	6 parafusos
Peso (kg)	330g

Código	Furos	Embalagem
19135	32	50 peças

**CUBO DIANTEIRO**

<b>Tipo de Eixo (mm)</b>	100x9mm	
<b>Material</b>	Alumínio	
<b>Modelo</b>	Esferado	
<b>Furos</b>	32	
<b>Padrão de disco</b>	6 parafusos	
<b>Peso (kg)</b>	366g	
<b>Código</b>	<b>Furos</b>	<b>Embalagem</b>
15592	32	1 peça

**CUBO DIANTEIRO**

<b>Tipo de Eixo (mm)</b>	100x9mm	
<b>Material</b>	Alumínio / Eixo de aço furado	
<b>Modelo</b>	Rolamento 6200rs	
<b>Furos</b>	32	
<b>Padrão de disco</b>	6 parafusos	
<b>Peso (kg)</b>	330g	
<b>Código</b>	<b>Furos</b>	<b>Embalagem</b>
28626	32	50 peças

**CUBO TRASEIRO**

<b>Tipo de Eixo (mm)</b>	135x9mm	
<b>Material</b>	Alumínio	
<b>Modelo</b>	Rosca / Esferado	
<b>Furos</b>	36	
<b>Padrão de disco</b>	6 parafusos	
<b>Peso (kg)</b>	366g	
<b>Código</b>	<b>Furos</b>	<b>Embalagem</b>
15591	36	1 peça

**X-TIME**

**CUBO TRASEIRO**



Tipo de Eixo (mm)	135x9mm (para cassete 8/9/10/11)
Material	Alumínio / Eixo de aço furado
Modelo	Rolamento 6200rs
Furos	32
Padrão de disco	6 parafusos
Peso (kg)	379g

Código	Furos	Embalagem
28627	32	50 peças

**TSW**

**% PRODUTO EM LIQUIDAÇÃO**



**CUBO DIANTEIRO**

Tipo de Eixo (mm)	100x9
Material	Alumínio
Tipo	Esferado
Boost	Não
Furos	32
Peso (kg)	317g com blocagem

Código	Furos	Embalagem
20485	32	50 peças

**RAVA**

**CUBO DIANT./TRAS. ALUM. 36F.**

Eixo	Blocagem com alavanca
Material	Alumínio e aço
O.L.D.	Cubo Dianteiro: 100mm / Cubo Traseiro: 135mm
Cubo Dianteiro	RAVA, 36 furos, Rolamento selado, Fixação disco 6 parafusos
Cubo Traseiro	RAVA, 36 furos, Rolamento selado, Freehub HG (Standard), Fixação disco 6 parafusos
Peso (kg)	615g (par cubos + eixo)

Código	Cores	Furos	Embalagem
28725		36	-
28726		36	-
28727		36	-
28728		36	-
28729		36	-





### CUBO DIANT./TRAS. ALUM. 36F.

<b>Material</b>	Alumínio e aço
<b>O.L.D.</b>	Cubo Dianteiro: 100mm / Cubo Traseiro: 135mm
<b>Cubo Dianteiro</b>	RAVA, 36 furos, Rolamento selado, Fixação disco 6 parafusos
<b>Cubo Traseiro</b>	RAVA, 36 furos, Rolamento selado, Freehub HG (Standard), Fixação disco 6 parafusos
<b>Fixação</b>	Traseiro: Parafuso 10mm / Dianteiro: Parafuso 8mm - Compatível com quadros que usam gancheira
<b>Pinhão</b>	Padrão HG (Standard), 16D
<b>Peso (kg)</b>	705g (par cubos + pinhão + parafusos)

**Código**      **Embalagem**

28853      -



### EIXO DIANTEIRO BOOST

<b>Material</b>	Alumínio
<b>Comprimento total (mm)</b>	167.2
<b>Comprimento do corpo (mm)</b>	142
<b>Comprimento da rosca (mm)</b>	22
<b>Rosca (mm)</b>	1.5
<b>Tipo</b>	110x15mm com Blocação
<b>Peso (kg)</b>	+/- 77g

**Código**      **Embalagem**

23231      20 peças

### EIXO TRASEIRO BOOST

<b>Material</b>	Alumínio 7075
<b>Compatibilidade</b>	25706: TSW Evo Quest, TSW Full Quest, TSW Yukon, TSW Nuuk e RAVA Cave.
<b>Comprimento total (mm)</b>	183 / 175
<b>Comprimento do corpo (mm)</b>	178 / 170
<b>Comprimento da rosca (mm)</b>	12 / 18
<b>Diâmetro da bitola (mm)</b>	19
<b>Rosca (mm)</b>	1.0 / 1.5
<b>Tipo</b>	148x12mm com Blocação / Thru-axle
<b>Peso (kg)</b>	62g

**Código**      **Comp.**      **Rosca**      **Embalagem**

25706      183      1.0      20 peças

25705      175      1.5      20 peças



**EIXO DIANTEIRO BOOST**

<u>Material</u>	Alumínio
<u>Comprimento total (mm)</u>	147
<u>Comprimento do corpo (mm)</u>	142
<u>Comprimento da rosca (mm)</u>	22
<u>Rosca (mm)</u>	1.5
<u>Diâmetro bitola (mm)</u>	22
<u>Tipo</u>	110x15mm
<u>Peso (kg)</u>	+/- 77g

<u>Código</u>	<u>Embalagem</u>
23230	20 peças

**EIXO BLOCAGEM TRASEIRO**

<u>Material</u>	Alumínio
<u>Tipo</u>	148x12mm (boost)
<u>Comprimento total</u>	171 x 12mm
<u>Rosca</u>	Comprimento de 19mm / Passo 1.5 (M12x1.5)
<u>Blocagem</u>	Sim
<u>Peso</u>	58g

<u>Código</u>	<u>Embalagem</u>
19521	50 peças

**% PRODUTO EM LIQUIDAÇÃO**

**EIXO DIANTEIRO BOOST**

<u>Material</u>	Alumínio
<u>Comprimento total (mm)</u>	161.5
<u>Comprimento do corpo (mm)</u>	136
<u>Comprimento da rosca (mm)</u>	20
<u>Diâmetro bitola (mm)</u>	21.5
<u>Tipo</u>	110x15mm com porca
<u>Peso (kg)</u>	+/- 80g incluindo a porca

<u>Código</u>	<u>Embalagem</u>
20834	20 peças





### EIXO DIANTEIRO

Material	Alumínio
Tipo	110x15mm (boost)
Comprimento total	155 x 15mm
Rosca	Comprimento de 13mm / Passo 1.5 (M14x1.5)
Blocagem	Não
Peso	56g
Código	Embalagem
19518	50 peças



**% PRODUTO EM LIQUIDAÇÃO**



### EIXO DIANTEIRO ALXE

Características	<ul style="list-style-type: none"> <li>Código do Fabricante: FKA117-00</li> <li>Referência Técnica: SF19 XCM34-Boost RL DS 15AH2-110 29" / SF19 XCM32-Boost RL DS 15AH2-110 29"</li> </ul>
Material	Alumínio
Compatibilidade	Compatível com suspensão XCM34 e XCM32 Boost RL
Fator de Venda	1 peça
Peso (kg)	55g
Código	Embalagem
23449	50 peças

**% PRODUTO EM LIQUIDAÇÃO**



### BLOCAGEM DE EIXO DIANTEIRO

Material	Alumínio / Aço
Comprimento	140mm
Compatibilidade	Cubo Freio a disco / V-Brake
Alavanca	Haste com molas
Peso (kg)	46g
Código	Embalagem
22715	50 peças



**X-TIME****EIXO DIANTEIRO BOOST**

Material	Alumínio
Medidas (mm)	158x15mm
Tipo	110x15x1.5
Rosca	18mm / 1.5
Diâmetro da bitola (mm)	Diâmetro: 21mm / Largura: 4,5mm
Peso (kg)	60g

Código

23821

**EIXO DIANTEIRO 3/8**

Material	Aço zincado
Medidas (mm)	145x9,5
Colar de esferas	3/16
Caixas com batentes	24.4mm x 10mm
Diâmetro da bitola (mm)	19
Peso (kg)	156g

Código

Embalagem

19128

50 peças

**EIXO BLOCAÇÃO**

Material	Alumínio
Tipo	135x9 / 100x9

Código

Embalagem

Eixo

15588

50 peças

135x9

15587

50 peças

100x9

**EIXO DIANTEIRO 3/8**

Material	Aço
Tipo	100x9 / Furado para blocação

Código

Embalagem

Eixo

17024

20 peças

Rolamentado

17025

20 peças

Sem rolamento





### EIXO TRASEIRO 3/8

<b>Material</b>	Aço
<b>Tipo</b>	135x9 / Furado para blocagem

<b>Código</b>	<b>Embalagem</b>	<b>Eixo</b>
15585	20 peças	Rolamentado
15586	20 peças	Sem rolamento



### ROLAMENTO DE CUBO 6001

<b>Medidas</b>	12 x 28 x 9 mm
<b>Lubrificação</b>	Graxa
<b>Composição</b>	Rolamento de esferas 6001 rs   Rolamento de esferas de sulco profundo   2 fechos selados   Id (diâmetro interno): 12 mm   Od (diâmetro externo): 28 mm   Largura: 9 mm   Quantidade: 10 rolamentos (pacote)

<b>Material</b>	Aço
<b>Peso (kg)</b>	22g unidade
<b>Fator de venda</b>	10

<b>Código</b>	<b>Embalagem</b>
17028	50 peças



### ROLAMENTO DE CUBO 6000

<b>Medidas</b>	10 x 26 x 9 mm
<b>Lubrificação</b>	Graxa
<b>Composição</b>	Rolamento de esferas 6000-2 rs   Rolamento de esferas de sulco profundo   2 fechos selados   Id (diâmetro interno): 10 mm   Od (diâmetro externo): 26 mm   Largura: 9 mm   Quantidade: 10 rolamentos (pacote)

<b>Material</b>	Aço
<b>Peso (kg)</b>	20g unidade
<b>Fator de venda</b>	10

<b>Código</b>	<b>Embalagem</b>
17026	50 peças

**X-TIME****ROLAMENTO DE CUBO 6200**

<b>Medidas</b>	10 x 30 x 9 mm
<b>Lubrificação</b>	Graxa
<b>Composição</b>	Rolamento de esferas 6200 rs   Rolamento de esferas de sulco profundo   2 fechos selados   Id (diâmetro interno): 10 mm   Od (diâmetro externo): 30 mm   Largura: 9 mm   Quantidade: 10 rolamentos (pacote)
<b>Material</b>	Aço
<b>Peso (kg)</b>	30g unidade
<b>Fator de venda</b>	10
<b>Código</b>	<b>Embalagem</b>
17027	50 peças

**ZITTO****KIT ADAPTADOR CUBO BOOST**

<b>Material</b>	Alumínio
<b>Características do kit</b>	Conversor para boost (148x12 / 110x15)
<b>Composição</b>	02 adaptadores de Eixo Traseiro (3x12mm) 02 adaptadores de Eixo Dianteiro (5x15mm) 01 espaçador disco traseiro para 6 parafusos 01 espaçador disco dianteiro para 6 parafusos 12 parafusos para fixação dos discos
<b>Peso (kg)</b>	58g kit completo
<b>Código</b>	<b>Embalagem</b>
23743	20 unidades

**% PRODUTO EM LIQUIDAÇÃO**

**ADAPTADOR CUBO CENTER LOCK PARA 6 PARAFUSOS 12X142 PARA 12X148**

<b>Material</b>	Alumínio
<b>Características</b>	Adaptador Center Lock para discos de 6 parafusos para converter cubos equipados com eixo 12x142 mm para serem usados em quadros Boost (12x148mm). Acompanha 02 arruelas calço de 0.3x12 mm
<b>Peso (kg)</b>	40g
<b>Código</b>	<b>Embalagem</b>
19500	50 peças





**PRODUTO EM LIQUIDAÇÃO**



**ADAPTADOR CENTERLOCK PARA 6 PARAFUSOS 15X100 PARA 15X110**

Material	Alumínio
Características	Adaptador Center Lock para discos de 6 parafusos para converter cubos equipados com eixo 15x100 mm para serem usados em suspensões com o OLD de 15x110mm. Acompanha 02 arruelas calço de 0.5x15 mm
Peso (kg)	46g
Código	Embalagem
19499	50 peças



**NIPLE ALUMÍNIO 14MM**

Material	Alumínio		
Tamanho	14mm		
Peso (kg)	14g		
Código	Quantidade	Tamanho	Cor
25012	100 unidades (por frasco)	14mm	Black
25013	100 unidades (por frasco)	14mm	Red
25014	100 unidades (por frasco)	14mm	Blue



**PRODUTO EM LIQUIDAÇÃO**



**RAIO INOX PRETO**

Material	Inox sem niple	
Código	Tamanho	Embalagem
05108	274x2.0/1.6mm	10 pacotes
05818	272x2.0/1.6mm	10 pacotes

**PRODUTO EM LIQUIDAÇÃO**



**NIPLE 2.0MM**

Material	Aço
Tamanho	Diâmetro 2mm / Comprimento 12mm
Peso (kg)	128g Peso referente a grosea (144 unidades)
Código	Embalagem
13728	100 unidades



**CATÁLOGO**  
DE COMPONENTES

COCKPIT



ROTA DE CABOS INTERNOS



SUORTE PARA GPS / CICLO COMPUTADOR



## GUIDÃO INTEGRADO MTB MOD.2

<b>Uso recomendado</b>	Cross Country
<b>Material</b>	Carbono / Acabamento Fosco
<b>Cabeamento</b>	Externo e Interno
<b>Comprimento (mm)</b>	760
<b>Diâmetro espiga (mm)</b>	28.6
<b>Ângulo mesa (°)</b>	-17°
<b>Backsweep (°)</b>	8°
<b>Upsweep (°)</b>	5°
<b>Torque</b>	5Nm
<b>Acessórios</b>	Caixa + Suporte para farol e GPS acabamentos superiores da caixa de direção
<b>Peso (kg)</b>	300g (+/- 5%)
<b>Fator de Venda</b>	1 unidade

Código	Comprimento	Mesa	Embalagem
25825	760 mm	60 mm	15 unidades
25826	760 mm	70 mm	15 unidades
25827	760 mm	80 mm	15 unidades
25828	760 mm	90 mm	15 unidades
25829	760 mm	100 mm	15 unidades



ROTA DE CABOS INTERNOS

### GUIDÃO INTEGRADO MTB MOD.1

<b>Características</b>	Acompanha acabamentos superiores da caixa de direção;
<b>Material</b>	Carbono
<b>Cabeamento</b>	Externo e Interno
<b>Cokpit Integrado</b>	sim
<b>Diâmetro espiga (mm)</b>	28.6
<b>Ângulo mesa (°)</b>	-17°
<b>Backsweep (°)</b>	8°
<b>Upsweep (°)</b>	5°
<b>Torque</b>	5Nm
<b>Peso (kg)</b>	300g (+/- 5%)
<b>Fator de Venda</b>	1 unidade

Código	Comprimento	Mesa	Embalagem
24814	760mm	60mm	15 unidades
24815	760mm	70mm	15 unidades
24816	760mm	80mm	15 unidades
24817	760mm	90mm	15 unidades
24818	760mm	100mm	15 unidades



ENCAIXE PARA SUPORTE PARA GPS / CICLO COMPUTADOR



### GUIDÃO INTEGRADO MTB -17°

<b>Uso recomendado</b>	Cross Country
<b>Material</b>	Carbono / Acabamento Fosco
<b>Cabeamento</b>	Externo
<b>Comprimento (mm)</b>	800mm
<b>Diâmetro espiga (mm)</b>	28.6
<b>Ângulo mesa (°)</b>	-17°
<b>Backsweep (°)</b>	8°
<b>Upsweep (°)</b>	5°
<b>Torque</b>	5Nm
<b>Acessórios</b>	Caixa + Suporte para farol e GPS acabamentos superiores da caixa de direção
<b>Peso (kg)</b>	246g [(+/- 5%) Referente ao modelo de 800x60mm sem acessórios]
<b>Fator de Venda</b>	1 unidade

Código	Comprimento	Mesa	Embalagem
25816	800mm	60mm	15 unidades
25817	800mm	70mm	15 unidades
25818	800mm	80mm	15 unidades
25819	800mm	90mm	15 unidades
25820	800mm	100mm	15 unidades
25821	800mm	110mm	15 unidades



ENCAIXE PARA SUPORTE PARA GPS / CICLO COMPUTADOR



### GUIDÃO INTEGRADO MTB

<b>Uso recomendado</b>	Cross Country
<b>Material</b>	Carbono / Acabamento Fosco
<b>Cabeamento</b>	Externo
<b>Comprimento (mm)</b>	800mm
<b>Diâmetro espiga (mm)</b>	28.6
<b>Ângulo mesa (°)</b>	0°
<b>Backsweep (°)</b>	6°
<b>Upsweep (°)</b>	6°
<b>Torque</b>	5Nm
<b>Acessórios</b>	Caixa + Suporte para farol e GPS acabamentos superiores da caixa de direção
<b>Peso (kg)</b>	228g [(+/- 5%) Referente ao modelo de 800x60mm sem acessórios]
<b>Fator de Venda</b>	1 unidade

Código	Comprimento	Mesa	Embalagem
25822	800mm	50mm	15 unidades
25823	800mm	60mm	15 unidades
25824	800mm	70mm	15 unidades

**GUIDÃO RETO 800MM MTB**

<b>Uso recomendado</b>	Cross Country
<b>Material</b>	Carbono
<b>Comprimento (mm)</b>	800 x 31.8
<b>Backsweep (°)</b>	9°
<b>Upsweep (°)</b>	3°
<b>Torque</b>	5Nm
<b>Peso (kg)</b>	160g (+/- 5%)

<u>Código</u>	<u>Comprimento</u>	<u>Embalagem</u>
25831	800 mm	15 unidades

**GUIDÃO RISE BAR 740MM MTB**

<b>Uso recomendado</b>	Cross Country
<b>Material</b>	Carbono
<b>Comprimento (mm)</b>	740 x 31.8
<b>Rise</b>	40
<b>Backsweep (°)</b>	7°
<b>Upsweep (°)</b>	3°
<b>Torque</b>	5Nm
<b>Peso (kg)</b>	162g (+/- 5%)

<u>Código</u>	<u>Comprimento</u>	<u>Embalagem</u>
25830	740 mm	15 unidades

**GUIDÃO DH**

<b>Características</b>	Guidão DH   Linha Quest
<b>Material</b>	Alumínio
<b>Comprimento (mm)</b>	800 x 35mm
<b>Rise (°)</b>	15°
<b>Backsweep (°)</b>	7°
<b>Upsweep (°)</b>	0°
<b>Peso (kg)</b>	304g (+/- 5%)

<u>Código</u>	<u>Comprimento</u>	<u>Embalagem</u>
23852	800 mm	25 unidades



**RAVA****GUIDÃO RISE BAR**

Material	Alumínio
Comprimento (mm)	730mm x 31.8 mm
Backsweep (°)	9°
Upsweep	9°
Rise	20mm
Peso (g)	319 g (aproximadamente)

Código	Embalagem
28783	50 peças

**GUIDÃO RETO**

Material	Alumínio
Comprimento (mm)	730mm x 31.8 mm
Backsweep (°)	9°
Upsweep	0°
Peso (g)	314 g (aproximadamente)

Código	Embalagem
28784	50 peças

**VILINI****GUIDÃO RETO 760MM**

Uso recomendado	Cross Country
Material	Alumínio
Comprimento (mm)	760 x 31.8
Backsweep (°)	9°
Upsweep (°)	0°
Rise	0
Peso (kg)	358g (+/- 5%)
Fator de venda	1 unidade

Código	Comprimento	Embalagem
26819	760 mm	15 unidades

GRUPO  
**JPP**

X-TIME

**GUIDÃO AÇO MTB 31.8MM RISE BAR PT**

Uso recomendado	Urban / MTB casual
Material	Aço
Comprimento (mm)	730mm x 31.8 mm
Rise	20mm

Código	Embalagem
29378	50 peças



**PRODUTO EM LIQUIDAÇÃO**

**GUIDÃO RISE BAR 680MM MTB**

Uso recomendado	Urban / MTB casual
Material	Aço
Comprimento (mm)	680 x 25.4
Backsweep (°)	9°
Rise	40
Peso (kg)	445g (+/- 5%)

Código	Comprimento	Embalagem
18054 ou 17869	740 mm	50 peças

**GUIDÃO XT ROAD**

Uso recomendado	Road
Material	Alumínio
Comprimento (mm)	420 / 440
Diâmetro mesa (mm)	31.8
Peso (kg)	428g (+/- 5%)

Código	Comprimento	Embalagem
23853	420 mm	15 peças

X-TIME



### GUIDÃO INTEGRADO 420MM ROAD

Uso recomendado	Road
Material	Carbono
Comprimento (mm)	420

Diâmetro espiga (mm)	28.6
Ângulo mesa (°)	-8°
Torque	5Nm
Peso (kg)	320g (+/- 5%)

Código	Comprimento	Mesa
25781	420 mm	90 mm



### GUIDÃO ALUM. MTB RETO

Uso recomendado	Cross Country
Material	Alumínio
Comprimento (mm)	740 x 31.8
Backsweep (°)	9°

Upsweep (°)	0°
Torque	5Nm
Peso (kg)	298g
Fator de Venda	1 unidade

Código	Comprimento	Embalagem
29116	740 mm	15 unidades



### GUIDÃO ALUM. DH

Características	Guidão DH   Linha Quest
Material	Alumínio
Comprimento (mm)	35mm x 800mm
Rise (°)	15°

Backsweep (°)	7°
Upsweep (°)	0°
Peso (kg)	304g (+/- 5%)

Código	Comprimento	Embalagem
29117	800 mm	25 unidades



GRUPO  
JPP



### GUIDÃO CARBONO ROAD

Uso recomendado	Road
Material	Carbono   Cabeamento interno
Comprimento (mm)	380 / 400 / 420 / 440 x 90mm / 100 / 110 / 120
Ângulo	-8°
Diâmetro espiga (mm)	28.6
Torque	5 Nm

Código	Comprimento	Peso
28647	90 x 380mm	
28648	100 x 400mm	
28649	110 x 420mm	



### GUIDÃO CARBONO GRAVEL





Uso recomendado	Gravel
Material	Carbono   Cabeamento interno
Medida (mm)	485mm entre os drops
Ângulo	-8°
Diâmetro espiga (mm)	28.6
Torque	5 Nm
Acessórios	Acompanha Espaçadores de Direção

Código	Comprimento	Peso
22883	110 x 440mm	435g
22884	120 x 440mm	450g
28646	90 x 380mm	-



### GUIDÃO ALUM. MTB 31.8MM FREERIDE TS-01

Uso recomendado	Freeride
Material	Alumínio
Medida (mm)	720 x 31.8
Backsweep (°)	6°
Upsweep	5°
Rise	42mm
Peso (kg)	348g

Código	Cor	Embalagem
29908		50 peças
29909		50 peças
29910		50 peças
29911		50 peças
29912		50 peças



GRUPO  
**JPP**

X-TIME



**% PRODUTO EM LIQUIDAÇÃO**

**KIT DE MONTAGEM XT-27**

<b>Guidão</b>	Alumínio   Comprimento: 730 mm   Backsweep: 9°   Upsweep: 9°   Braçadeira da mesa: 31.8 mm
<b>Suporte de guidão</b>	Braçadeira da mesa: 31.8 mm   Comprimento da mesa: 60 mm   Ângulo da mesa: 7°
<b>Canote</b>	Alumínio   31.6 mm   Comprimento: 350 mm
<b>Abraçadeira</b>	Alumínio   Tamanho: 34.9 mm   Sistema de fixação: blocagem

**Código** 19534



**% PRODUTO EM LIQUIDAÇÃO**

**KIT DE MONTAGEM XT-29**

<b>Guidão</b>	Alumínio   720 mm   Rise: 20 mm   Backsweep: 9°   Braçadeira da mesa: 31.8 mm
<b>Suporte de guidão</b>	Braçadeira da mesa: 31.8 mm   Mesa: 60 mm   Ângulo da mesa: 7°   Parafuso único
<b>Canote</b>	Alumínio   31.6 mm   Comprimento: 350 mm
<b>Abraçadeira</b>	Alumínio   Tamanho: 34.9 mm   Sistema de fixação: blocagem

**Código**

19539



**KIT DE MONTAGEM XT-25**

<b>Guidão</b>	X-Time   Reto   720 x 31.8 mm   9° backsweep   Alumínio
<b>Suporte de guidão</b>	X-Time   Ahead set   90 x 31.8 mm / 7°   Alumínio
<b>Canote</b>	X-Time   31.6 x 350 mm   Parafuso único   Alumínio
<b>Abraçadeira</b>	X-Time   Blocagem   34.9 mm   Alumínio

**Código**

15461

**Embalagem**

20 peças

**X-TIME****KIT DE MONTAGEM XT PT**

<b>Guidão</b>	X-Time, Rise, 31.8mm x 680mm, Aço
<b>Suporte de guidão</b>	X-Time, Ahead Set, 70mm x 31.8mm x 7°, Alumínio
<b>Canote</b>	X-Time de 27.2 x 350mm, Aço
<b>Abraçadeira</b>	X-Time, C/ Blocagem, 31.8mm, Alumínio

<b>Código</b>	<b>Embalagem</b>
30334	20 peças

**RAVA****KIT DE MONTAGEM RAVA 22**

<b>Guidão</b>	720 x 31.8 mm, 9° backsweep, Alumínio, Rise 20 mm, Rise bar, Rava
<b>Suporte de guidão</b>	90 x 31.8 mm / 7°, Ahead set, Alumínio, Rava
<b>Canote</b>	27.2 x 350 mm, Alumínio, Parafuso único, Rava
<b>Abraçadeira</b>	31.8 mm, Alumínio, Blocagem, Rava

<b>Código</b>	<b>Embalagem</b>
28791	20 peças

**KIT DE MONTAGEM RAVA 24**

<b>Guidão</b>	720 x 31.8 mm, 9° backsweep, Alumínio, Rava, Rise 20 mm, Rise bar, Rava
<b>Suporte de guidão</b>	90 x 31.8 mm / 7°, Ahead set, Alumínio, Rava
<b>Canote</b>	27.2 x 350 mm, Alumínio, Parafuso único, Rava
<b>Abraçadeira</b>	31.8 mm, Alumínio, Blocagem, Rava

<b>Código</b>	<b>Embalagem</b>
28792	20 peças



**KIT DE MONTAGEM RAVA 26**

**Guidão** 720 x 31.8 mm, 9° backsweep, Alumínio, Rava, Rise 20 mm, Rise bar, Rava

**Suporte de guidão** 70 x 31.8 mm / 7°, Ahead set, Alumínio, Rava

**Canote** 27.2 x 350 mm, Alumínio, Parafuso único, Rava

**Abraçadeira** 31.8 mm, Alumínio, Blocagem, Rava

**Peso** 830g

**Código** **Embalagem**

28793 20 peças



**KIT DE MONTAGEM RAVA 28**

**Guidão** 720 x 31.8 mm, 9° backsweep, Alumínio, Rava, Reto

**Suporte de guidão** 70 x 31.8 mm / 7°, Ahead set, Alumínio, Rava

**Canote** 27.2 x 350 mm, Alumínio, Parafuso único, Rava

**Abraçadeira** 31.8 mm, Alumínio, Blocagem, Rava

**Peso** 834g

**Código** **Embalagem**

28794 20 peças



**KIT DE MONTAGEM**

**Guidão** Alumínio | Comprimento: 720 mm x 31.8 mm | Backsweep: 9° | Upsweep: 9°

**Suporte de guidão** Abraçadeira da mesa: 31.8 mm | Comprimento da mesa: 60 mm | Ângulo da mesa: 7°

**Canote** Alumínio | 27.2 mm | Comprimento: 350 mm

**Abraçadeira** Alumínio | Tamanho: 31.8 mm | Sistema de fixação: blocagem

**Código** **Cor**

28746

28747

28748

28749



**KIT DE MONTAGEM TS-01**

<b>Uso Recomendado</b>	MTB/Freeride
<b>Guidão</b>	Alumínio anodizado   Comprimento: 720 mm x 31.8 mm   Backsweep: 6°   Upsweep: 5° Rise: 42mm   Peso: 348g
<b>Suporte de guidão</b>	Alumínio anodizado   Medidas: 45mm x 31.8mm x 28.6mm   Ângulo: 7° Modelo: Ahead set   Peso: 135g
<b>Canote</b>	Alumínio anodizado   27.2 mm   Comprimento: 350 x 27.2mm Fixação: Parafuso único   Peso: 270g
<b>Abraçadeira</b>	Alumínio   Tamanho: 31.8 mm   Modelo: Blocação   Peso: 43g

Código	Cor	Embalagem
29918		20 peças
29709		20 peças
29710		20 peças
29711		20 peças
29712		20 peças



**KIT DE MONTAGEM PT**

<b>Guidão</b>	Freeride   Aço   Comprimento: 690 x 31.8mm   Backsweep: 6°   Upsweep: 5° Rise: 40mm   Peso: 420g
<b>Suporte de guidão</b>	Alumínio   Medidas: 80mm x 31.8mm x 28.6mm   Ângulo: 10° Modelo: Ahead set   Peso: 130g
<b>Canote</b>	Aço   Comprimento: 350 x 27.2mm   Tipo Selim: Sem trilho   Peso: 250g
<b>Abraçadeira</b>	MTB/Freeride   Alumínio   Tamanho: 31.8 mm   Modelo: Blocação   Peso: 42g

Código	Cor
29713	



**SUP. GUIDÃO ALUM. FREERIDE TS-01**

<b>Uso recomendado</b>	MTB/Freeride
<b>Material</b>	Alumínio anodizado
<b>Medidas</b>	45mm x 31.8mm x 28.6mm
<b>Ângulo</b>	7°
<b>Modelo</b>	Ahead set
<b>Peso (kg)</b>	135g

Código	Cor	Embalagem	Código	Cor	Embalagem
29913		50 peças	29916		50 peças
29914		50 peças	29917		50 peças
29915		50 peças			

**RAVA****SUPORTE DE GUIDÃO FREESTYLE 45MM**

Uso recomendado	Freestyle
Material	Alumínio
Medidas	45mm x 31.8mm x 28.6mm
Ângulo	+/- 7°
Modelo	Ahead set
Acabamento	Cores anodizadas
Peso (kg)	152 g

Código	Cores	Código	Cores
28536		28539	
28537		28745	
28538			

**TSW**

**%** **PRODUTO EM LIQUIDAÇÃO**

**SUPORTE DE GUIDÃO MTB MOD. 01**

Uso recomendado	Cross Country
Material	Alumínio
Tamanho	90mm
Ângulo	+/- 7°
Espiga	Ahead
Diâmetro guidão (mm)	31.8
Peso (kg)	157g (+/- 5%)

Código	Embalagem
24494	50 peças

**SUPORTE DE GUIDÃO MTB**

Uso recomendado	Cross Country
Material	Alumínio
Tamanho	60mm / 70mm
Ângulo	+/- 7°
Espiga	Ahead
Diâmetro guidão (mm)	31.8
Peso (kg)	174g

Código	Tamanho	Embalagem
28785	70mm	50 peças
28786	60mm	50 peças





**PRODUTO em LIQUIDAÇÃO**

### SUPORTE DE GUIDÃO MTB

Uso recomendado	Cross Country
Material	Alumínio
Tamanho	100mm
Ângulo	+/- 17°
Espiga	Ahead
Diâmetro guidão (mm)	31.8
Peso (kg)	210g (+/- 5%)

Código	Tamanho	Embalagem
23887	100mm	20 peças
Código	Tamanho	Embalagem
23886	80mm	20 peças (Com logo)



### SUPORTE DE GUIDÃO MTB

Uso recomendado	Cross Country
Material	Alumínio
Tamanho	50 / 70mm
Ângulo	0
Espiga	Ahead
Diâmetro guidão (mm)	31.8
Peso (kg)	193g (+/- 5%)

Código	Tamanho	Embalagem
23884	70mm	20 peças



### SUPORTE DE GUIDÃO INTEGRADO MTB

Uso recomendado	Cross Country
Material	Alumínio
Tamanho	80 / 90mm
Ângulo	-7°
Espiga	Ahead
Diâmetro guidão (mm)	31.8
Acessórios	Acabamentos, calço de 10mm para regulagem, cone do rolamento superior (compatível com integrado 40x52mm).
Peso (kg)	243g - (80 mm mais acessórios)

Código	Tamanho	Embalagem
23875	80mm	20 peças
23876	90mm	20 peças



### SUPORTE DE GUIDÃO MTB DH

<b>Uso recomendado</b>	Cross Country
<b>Material</b>	Alumínio
<b>Tamanho</b>	50mm
<b>Ângulo</b>	+/- 12°
<b>Espiga</b>	Ahead
<b>Diâmetro guidão (mm)</b>	35
<b>Peso (kg)</b>	160g (+/- 5%)

Código	Tamanho	Embalagem
23885	50mm	20 peças



### SUPORTE DE GUIDÃO MTB DH

<b>Uso recomendado</b>	Downhill
<b>Material</b>	Alumínio
<b>Tamanho</b>	45 mm
<b>Ângulo</b>	0°
<b>Espiga</b>	Ahead
<b>Diâmetro guidão (mm)</b>	35
<b>Peso (kg)</b>	151g (+/- 5%)

Código	Tamanho	Embalagem
23866	45mm	20 peças



### SUPORTE DE GUIDÃO ALUM. MTB AHEAD LIGHT

<b>Uso recomendado</b>	Cross Country
<b>Material</b>	Alumínio light
<b>Tamanho</b>	70 / 80mm
<b>Ângulo</b>	+/- 17°
<b>Espiga</b>	Ahead
<b>Diâmetro guidão (mm)</b>	31,8
<b>Peso (kg)</b>	129g (+/- 5%)

Código	Tamanho	Embalagem
29128	70mm	20 peças
29127	80mm	20 peças

**PRODUTO EM LIQUIDAÇÃO**



### SUPORTE DE GUIDÃO MTB

Uso recomendado	Cross Country
Material	Alumínio
Tamanho	60 / 80 / 90 / 100mm
Ângulo	+/- 7°
Espiga	Ahead
Diâmetro guidão (mm)	31.8
Peso (kg)	158gr (+/- 5%)

Código	Tamanho	Embalagem
23858	90mm	20 peças
23859	100mm	20 peças

**PRODUTO EM LIQUIDAÇÃO**



### SUPORTE DE GUIDÃO MTB

Uso recomendado	Cross Country
Material	Alumínio
Tamanho	70 / 80 / 90 / 100mm
Ângulo	+/- 17°
Espiga	Ahead
Diâmetro guidão (mm)	31.8
Peso (kg)	127gr (+/- 5%)

Código	Tamanho	Embalagem
23861	70mm	20 peças
23860	80mm	20 peças
23862	90mm	20 peças
23863	100mm	20 peças

### SUPORTE DE GUIDÃO MTB

Uso recomendado	Cross Country
Material	Alumínio
Tamanho	90mm
Ângulo	+/- 7°
Espiga	Ahead
Diâmetro guidão (mm)	31.8
Peso (kg)	179g (+/- 5%)

Código	Tamanho	Embalagem
15431	90mm	50 peças



### SUPOORTE DE GUIDÃO MTB

<b>Uso recomendado</b>	Cross Country
<b>Material</b>	Alumínio light
<b>Tamanho</b>	70 / 80mm
<b>Ângulo</b>	+/- 17°
<b>Espiga</b>	Ahead
<b>Diâmetro guidão (mm)</b>	31.8
<b>Peso (kg)</b>	129g (+/- 5%)

Código	Tamanho	Embalagem
-	80mm	20 peças
23865	70mm	20 peças



### SUPOORTE DE GUIDÃO ALUM. MTB AHEAD

<b>Uso recomendado</b>	Cross Country
<b>Material</b>	Alumínio
<b>Tamanho</b>	50 / 60mm
<b>Ângulo</b>	0
<b>Espiga</b>	Ahead
<b>Diâmetro guidão (mm)</b>	31.8
<b>Peso (kg)</b>	193g (+/- 5%)

Código	Tamanho	Embalagem
29139	50mm	20 peças
29140	60mm	20 peças

**X-TIME**



### SUPOORTE DE GUIDÃO

<b>Uso recomendado</b>	Ahead Set
<b>Material</b>	Alumínio
<b>Tamanho</b>	90 x 31.8mm
<b>Ângulo</b>	7°
<b>Peso (kg)</b>	184g

Código	Embalagem
28638	20 peças



### SUPOORTE DE GUIDÃO MTB AHEAD



<b>Uso recomendado</b>	Cross Country
<b>Material</b>	Alumínio
<b>Tamanho</b>	60 / 70 / 80 / 90mm
<b>Ângulo</b>	+/- 7°
<b>Espiga</b>	Ahead
<b>Diâmetro guidão (mm)</b>	31.8
<b>Peso (kg)</b>	158gr (+/- 5%)

Código	Tamanho	Embalagem
29124	60mm	20 peças
29125	70mm	20 peças
29123	80mm	20 peças
29126	90mm	20 peças

### SUPOORTE DE GUIDÃO ALUM. MTB



<b>Uso recomendado</b>	Cross Country
<b>Material</b>	Alumínio light
<b>Tamanho</b>	70 / 80mm
<b>Ângulo</b>	+/- 17°
<b>Espiga</b>	Ahead Light
<b>Diâmetro guidão (mm)</b>	31.8
<b>Peso (kg)</b>	129g (+/- 5%)

Código	Tamanho	Embalagem
-	80mm	20 peças
23865	70mm	20 peças

**X-TIME**

### SUP GUIDAO ALUM. MTB AHEAD 80MM PT



<b>Uso recomendado</b>	Cross Country
<b>Material</b>	Alumínio
<b>Tamanho</b>	80mm
<b>Ângulo</b>	+/- 7°
<b>Espiga</b>	Ahead
<b>Diâmetro guidão (mm)</b>	31.8

Código	Tamanho	Embalagem
29377	80mm	100 peças

**% PRODUTO EM LIQUIDAÇÃO**



### SUPOORTE DE GUIDÃO URBAN

<u>Uso recomendado</u>	Urban / Cicloturismo
<u>Material</u>	Alumínio
<u>Tamanho</u>	90mm
<u>Ângulo</u>	Regulável 30°/-30°
<u>Diâmetro guidão (mm)</u>	25.4
<u>Peso (kg)</u>	494g
<u>Código</u>	<u>Embalagem</u>
18053 ou 17868	50 peças

**X-TIME**



### MOVIMENTO DE DIREÇÃO MEGA OVER

<u>Característica</u>	Mega Over semi-integrado Ahead set Esferado		
<u>Material</u>	Aço		
<u>Tamanho (mm)</u>	44mm (1.1/8")		
<u>Fator de venda</u>	01 unidade	<u>Código</u>	<u>Embalagem</u>
<u>Peso (kg)</u>	128g	26685	100 unidades



### MOVIMENTO DE DIREÇÃO TAPERED MOD.2

<u>Característica</u>	Sistema para cabeamento integrado com a caixa de direção   Rolamentado   Medidas dos rolamentos 52x52mm. Compatível com TSW Evo Quest e Full Quest da linha 2024/2025.		
<u>Rolamentos</u>	52x52mm		
<u>Diâmetro Ext. Superior</u>	56mm		
<u>Diâmetro Ext. Inferior</u>	56mm		
<u>Padrão direção</u>	Integrado	<u>Código</u>	<u>Embalagem</u>
<u>Peso (kg)</u>	135g	22960	100 peças

**% PRODUTO EM LIQUIDAÇÃO**



### MOVIMENTO DIREÇÃO TAPERED

<u>Rolamentos</u>	30,1mm x 39,8mm		
<u>Diâmetro Ext. Superior</u>	41,1mm		
<u>Diâmetro Ext. Inferior</u>	55mm		
<u>Padrão direção</u>	Tapered	<u>Código</u>	<u>Embalagem</u>
<u>Peso (kg)</u>	133g	20491	100 peças



GRUPO  
**JPP**



### MOVIMENTO DE DIREÇÃO MEGA OVER

<b>Característica</b>	Mega Over semi-integrado Ahead set Esferado
<b>Material</b>	Aço
<b>Tamanho (mm)</b>	44mm (1.1/8")
<b>Fator de venda</b>	01 unidade
<b>Peso (kg)</b>	128g
<b>Código</b>	<b>Embalagem</b>
30332	100 unidades



### MOVIMENTO DE DIREÇÃO SPACE

<b>Característica</b>	Ahead set mega over
<b>Modelo</b>	Rolamentado   1.1/8
<b>Código</b>	<b>Embalagem</b>
13117	100 peças



### MOVIMENTO DE DIREÇÃO MEGA OVER

<b>Característica</b>	Ahead mega over   Semi-selado   Esferado
<b>Modelo</b>	1.1/8   Alumínio/aço
<b>Código</b>	<b>Embalagem</b>
13115	100 peças

**% PRODUTO EM LIQUIDAÇÃO**



### MOVIMENTO DE DIREÇÃO

<b>Característica</b>	Over   Com rosca
<b>Modelo</b>	Rosca Colar   1.1/8   p/ Garfo 25.4mm
<b>Código</b>	<b>Embalagem</b>
13116	100 peças

**TSW****MOVIMENTO DE DIREÇÃO TAPERED**

<u>Material</u>	Alumínio e Aço
<u>Tipo</u>	Tapered
<u>Medidas</u>	44x55mm
<u>Rolamento Superior</u>	30,1mm
<u>Rolamento Inferior</u>	39,8mm
<u>Código</u>	<u>Embalagem</u>
28497	-

**MOVIMENTO DE DIREÇÃO TAPERED**

<u>Material</u>	Alumínio e Aço
<u>Tipo</u>	Tapered Integrada
<u>Rolamento Superior</u>	41,8mm
<u>Rolamento Inferior</u>	52mm
<u>Código</u>	<u>Embalagem</u>
28498	-

**MOVIMENTO DE DIREÇÃO MEGA OVER**

<u>Material</u>	Alumínio e Aço
<u>Tipo</u>	Ahead Set, Mega Over Semi integrada/ Externa (com adaptador para 30 mm), Tapered Integrada/Semi integrada
<u>Caixa Superior</u>	44mm
<u>Caixa Inferior</u>	56mm
<u>Rolamento Superior</u>	41mm
<u>Rolamento Inferior</u>	52mm
<u>Código</u>	<u>Embalagem</u>
28499	-

**MOVIMENTO DE DIREÇÃO MEGA OVER**

<u>Material</u>	Alumínio e Aço
<u>Tipo</u>	Mega Over Ahead
<u>Caixa Superior</u>	44mm
<u>Caixa Inferior</u>	44mm
<u>Rolamento Superior</u>	41mm
<u>Rolamento Inferior</u>	41mm
<u>Código</u>	<u>Embalagem</u>
28501	-



**TSW****MOVIMENTO DE DIREÇÃO TAPERED**

<u>Material</u>	Alumínio e Aço
<u>Tipo</u>	Tapered
<u>Caixa Superior</u>	56mm
<u>Caixa Inferior</u>	56mm
<u>Rolamento Superior</u>	52mm
<u>Rolamento Inferior</u>	52mm

<u>Código</u>	<u>Embalagem</u>
28502	-

**MOVIMENTO DE DIREÇÃO TAPERED**

<u>Material</u>	Alumínio e Aço
<u>Tipo</u>	Tapered - ICR
<u>Rolamento Superior</u>	51.8mm
<u>Rolamento Inferior</u>	51.8mm

<u>Código</u>	<u>Embalagem</u>
28503	-

**MOVIMENTO DE DIREÇÃO TAPERED**

<u>Material</u>	Alumínio e Aço
<u>Tipo</u>	Tapered - ICR
<u>Caixa Superior</u>	56mm
<u>Caixa Inferior</u>	56mm
<u>Rolamento Superior</u>	52mm
<u>Rolamento Inferior</u>	52mm

<u>Código</u>	<u>Embalagem</u>
28504	-

**% PRODUTO EM LIQUIDAÇÃO**

**ARANHA PARA GARFO DE CARBONO**

<u>Característica</u>	Para garfo com a espiga em carbono   Tipo expander
<u>Medida da Espiga</u>	25.4mm (medida interna do Garfo)
<u>Modalidade</u>	Garfos MTB / Speed
<u>Material</u>	Aço/Alumínio
<u>Peso (kg)</u>	42g

<u>Código</u>	<u>Embalagem</u>
22699	10 peças



GRUPO  
**JPP**

**X-TIME****EXTENSOR TUBO DO GARFO**

Característica Alumínio | Ahead set 1-1/8" | 4 espaçadores

Código      Embalagem

13119      1 peça

**RAVA****ESPAÇADOR MOVIMENTO DE DIREÇÃO**

Característica Ahead set 1-1/8" | Alumínio

Medida 10mm

Peso (kg) 8g

Fator de Venda 10

Código      Tamanho      Embalagem

30333      10mm      100 peças

**ESPAÇADOR MOVIMENTO DE DIREÇÃO**

Característica Ahead set 1-1/8" | Alumínio

Medida 10mm / Diâmetro interno 29mm

Peso (kg) 8g

Fator de Venda 10

Código      Tamanho      Embalagem

22778      10mm      100 peças

**% PRODUTO EM LIQUIDAÇÃO**

**ESPAÇADOR MOVIMENTO DE DIREÇÃO**

Característica Ahead set 1-1/8" | Alumínio

Medida 8mm / 10mm / 15mm

Fator de Venda 10

Código      Tamanho      Embalagem

13097      8mm      100 peças

13098      10mm      100 peças

13099      15mm      100 peças



GRUPO  
**JPP**



### ESPAÇADOR MOVIMENTO DE DIREÇÃO

<b>Característica</b>	Ahead set 1-1/8"   Carbono
<b>Medida</b>	5mm / 8mm
<b>Peso (kg)</b>	1.5g (5mm)

Código	Tamanho	Embalagem	Fator
13182	5mm	20 peças	5
13183	8mm	20 peças	5



### ESPAÇADOR MOVIMENTO DE DIREÇÃO RECATILHADO

<b>Característica</b>	Espaçador de direção recatilhado Acabamento anodizado Diâmetro interno 29mm
-----------------------	---

<b>Material</b>	Alumínio
<b>Compatibilidade</b>	Espiga ahead set 28.6mm
<b>Fator de Venda</b>	10

Código	COR	Tamanho	Peso	Embalagem
22768	Dourado	10mm	5g	100 peças
22771	Dourado	15mm	8g	100 peças
22772	Vermelho	15mm	8g	100 peças

### ESPAÇADOR MOVIMENTO DE DIREÇÃO LISO

<b>Característica</b>	Espaçador de direção recatilhado Acabamento anodizado Diâmetro interno 29mm
-----------------------	---

<b>Material</b>	Alumínio
<b>Compatibilidade</b>	Espiga ahead set 28.6mm
<b>Fator de Venda</b>	10

Código	Cor	Tamanho	Peso	Embalagem
22775	Alumínio	8mm	-	100 peças
22767	Alumínio	10mm	-	100 peças
22769	Dourado	15mm	14g	100 peças
22770 / 3984	Vermelho	15mm	14g	100 peças



**TSW****ESPAÇADOR MOVIMENTO DE DIREÇÃO**

Material	Carbono
Tipo	Espaçador de Direção
Tamanho	5mm

Código	Embalagem
--------	-----------

28483	-
-------	---

**PROMEND****MANOPLA COM ANEL E TRAVAS MOD. 1**

Características	Acompanha Chave Allen
Tamanho (mm)	135mm
Material	TPR
Peso (g)	100g
Fator de Venda	1 par

Código	Embalagem
--------	-----------

27055	100 pares
-------	-----------

**MANOPLA PROMEND | GR-513**

Característica	Anel de alumínio   Trava e tampa
Medida	126 x 34 mm (Guidão de 22.2 mm)
Material	Espuma / ABS
Peso (kg)	98g

Código	Embalagem
--------	-----------

16216	100 peças
-------	-----------

**MANOPLA PROMEND | GR-504**

Característica	Anel de alumínio (2x), trava (2x) e tampa
Medida	135 x 55 x 35 mm (Guidão de 22.2 mm)
Material	Borracha / Plástico
Peso (kg)	180g

Código	Embalagem
--------	-----------

16217	100 peças
-------	-----------

**PROMEND****MANOPLA PROMEND | GR-515**

<b>Característica</b>	Anel de alumínio (2x)   Trava (2x) e tampa
<b>Medida</b>	130 x 28 mm (Guidão de 22.2 mm)
<b>Material</b>	PU+PP+EVA+ALLOY
<b>Peso (kg)</b>	88g

<b>Código</b>	<b>Embalagem</b>
16215	100 peças

**TSW****MANOPLA COM ANEL E TRAVAS MOD. 2**

<b>Características</b>	Acompanha chave allen
<b>Tamanho (mm)</b>	135mm
<b>Material</b>	TPR
<b>Peso (g)</b>	140g
<b>Fator de Venda</b>	1 par

<b>Código</b>	<b>Embalagem</b>
27053	100 pares

**MANOPLA COM ANEL E TRAVAS MOD. 3**

<b>Tamanho (mm)</b>	150mm
<b>Material</b>	TPR
<b>Peso (g)</b>	100g
<b>Fator de Venda</b>	1 par

<b>Código</b>	<b>Embalagem</b>
27054	100 pares

**TSW**

**PRODUTO EM LIQUIDAÇÃO**



**MANOPLA COM ANEL E TRAVA**

Característica	Aro colorido   Com 2 travas   Alumínio
Medida	130 x 28 mm
Material	TPE
Peso (kg)	-





Código	Cor	Embalagem
02912		100 peças

**PRODUTO EM LIQUIDAÇÃO**



**MANOPLA MTB LIGHT**

Característica	Confortável   Leve   Plugs de fechamento
Medida	130 x 28 mm
Material	Espuma
Peso (kg)	-



Código	Cor	Embalagem
12597		100 peças
12595		100 peças
12598		100 peças
-		100 peças
10358		100 peças

**PRODUTO EM LIQUIDAÇÃO**



**MANOPLA MTB**

Característica	Soft
Medida	130 x 28 mm
Material	Espuma EVA
Peso (kg)	-

Código	Cor	Embalagem
07873		100 peças
07875		100 peças

**TSW****% PRODUTO EM LIQUIDAÇÃO****MANOPLA GRIP COM ANEL E TRAVA**

Característica	Com trava
Medida	130 x 28 mm
Material	TPE / Espuma
Peso (kg)	88g

Código	Modelo	Cor	Embalagem
06909	Espuma	Preto	60 peças

**% PRODUTO EM LIQUIDAÇÃO****MANOPLA ANATÔMICA 2 TRAVA**

Característica	Aro colorido   Com 2 travas   Alumínio
Medida	130 x 28 mm
Material	Borracha
Peso (kg)	-

Código	Cor	Embalagem
03781		50 peças
03782		50 peças

**MANOPLA ANATOMICA E BAR END**

Característica	Design moderno   Corpo com acabamento grip
Medida	142 x 30 x 54mm   (89mm de comprimento)
Material	TPE
Peso (kg)	207g

Código	Embalagem
22103	100 unidades



**PRODUTO EM LIQUIDAÇÃO**



**MANOPLA MTB**

Característica Pvc.tpr

Código	Cor	Embalagem
06908		100 peças
07513		100 peças
30330		100 peças



**MANOPLA FREERIDE RV-01**

Uso recomendado Freeride

Material TPE

Comprimento 160 x 28mm

Peso (kg) 143g

Código	Cor	Embalagem
29920		100 peças
29922		100 peças
29921		100 peças
29919		100 peças

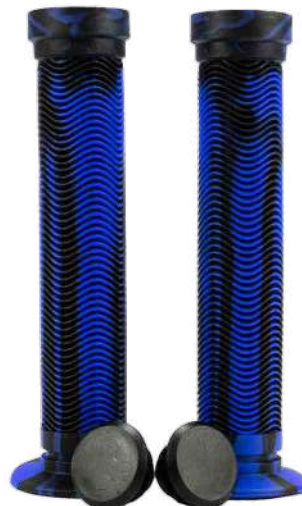

**TSW**



**MANOPLA FREERIDE MOD. 01**

Característica	Freestyle   Freeride com flange
Medida	150x28mm
Material	TPE

Código	Cor	Embalagem
28814		100 peças
29581		100 peças
29583		100 peças
29582		100 peças
29580		100 peças



QUEST



**MANOPLA MTB SILICONE GEL**

Característica	Design moderno   Silica gel
Medida	130 x 28mm
Peso (kg)	87g (manopla e acabamento)

Código	Modelo	Embalagem
22087	Lisa	100 unidades
22088	Grip	100 unidades

**MANOPLA | BT1001**

Característica	Espuma com anel de trava parafusado com tampa
Medida	130mm
Peso (kg)	63g

Código	Modelo	Embalagem
16522	Espuma	50 peças



**% PRODUTO EM LIQUIDAÇÃO**

**MANOPLA PONTA CROMADA**

Característica	Ponta cromada   Borracha
Medida	130mm
Peso (kg)	-

Código	Modelo	Embalagem
01169	Borracha	100 peças

**FITA DE GUIDÃO PROMEND | GH-081H**

Característica	Road bike   Plugs de fechamento
Medida	2000 x 30 mm
Material	EVA
Peso (kg)	57g

Código	Embalagem
16218	10 peças

**% PRODUTO EM LIQUIDAÇÃO**

**FITA DE GUIDÃO SPEED SLIM**

Característica	Road bike   Fácil de ajustar   Plugs de fechamento
Medida	198 cm x 3mm
Material	EVA Macio
Peso (kg)	71g



Código	Embalagem
14289	10 peças

**% PRODUTO EM LIQUIDAÇÃO**



**FITA DE GUIDÃO SPEED**

Característica	Speed   Caixa com par	
Medida	-	
Material	Microfibra	
Peso (kg)	-	



Código	Cor	Embalagem
06921		10 peças
06926		10 peças

**% PRODUTO EM LIQUIDAÇÃO**



**FITA DE GUIDÃO SPEED**

Característica	Speed   Caixa com par	
Medida	-	
Material	EVA	
Peso (kg)	-	

Código	Cor	Embalagem
06912		10 peças
06913		10 peças
06914		10 peças

**FITA DE GUIDÃO SPEED PT MOD. 1**

Característica	Absorção de choque antiderrapante
Medida	210 cm x 3cm
Material	Alumínio / Borracha
Peso (g)	95g (+/- 5g)

Código	Embalagem
27046	





### FITA DE GUIDÃO SPEED

Característica	Road bike   Macia e suave   Fácil de ajustar   Fechamento	
Medida	200cm x 3mm	
Material	Silicone antiderrapante   Fibra de tecido   EVA 1mm	
Peso (kg)	74g	

Código	Cor	Embalagem
14291		10 peças



### CANOTE CARBON LIGHT

Uso recomendado	Road	
Material	Carbono	
Característica	Compatível com TSW Speed TR01 Modelo Endurance	
Torque	4-6 Nm	
Medida	400mm	
Diâmetro (mm)	27.2	
Profundidade Inserção	120mm	
Peso (kg)	169g	

Código	Tamanho	Embalagem
22885	27.2mm	25 unidades



### CANOTE SELIM ALUM. C/ REMOTE K PT

Uso recomendado	Cross Country	
Material	Alumínio	
Característica	Trava remota mecânico   Fixação do selim: 2 parafusos	
Profundidade Inserção	90mm	
Diâmetro (mm)	31.6	
Peso (kg)	621g (canote + conduíte com cabo + alavanca)	

Código	Tamanho
30440	346 x 100mm
30441	396 x 125mm
30442	445 x 150mm



### CANOTE SELIM ALUM. NEW SLIM MTB

<b>Uso recomendado</b>	Cross Country
<b>Material</b>	Alumínio
<b>Medida</b>	400mm
<b>Diâmetro (mm)</b>	27.2/30.9 / 31.6
<b>Profundidade Inserção</b>	130mm

Código	Tamanho	Peso	Embalagem
29132	27.2mm	318g	25 unidades
29131	30.9mm		25 unidades
29130	31.6mm	358g	25 unidades



### CANOTE CARBON MTB

<b>Uso recomendado</b>	Cross Country
<b>Material</b>	Carbono
<b>Característica</b>	Micro ajuste - Base do selim em alumínio
<b>Torque</b>	4-6 Nm
<b>Medida</b>	400mm
<b>Diâmetro (mm)</b>	31.6 / 27.2
<b>Profundidade Inserção</b>	100mm
<b>Peso (kg)</b>	217g (peso 27.2)

Código	Tamanho	Embalagem
25832	31.6mm	25 unidades
25833	27.2mm	25 unidades



### CANOTE CARBON LIGHT MTB

<b>Uso recomendado</b>	Cross Country
<b>Material</b>	Carbono light
<b>Característica</b>	Micro ajuste - Base do selim em alumínio
<b>Torque</b>	4-6 Nm
<b>Medida</b>	400mm
<b>Diâmetro (mm)</b>	31.6
<b>Offset (mm)</b>	20
<b>Profundidade Inserção</b>	100mm
<b>Peso (kg)</b>	212g

Código	Tamanho	Embalagem
25834	31.6mm	25 unidades



### CANOTE CARBON LIGHT MTB

Uso recomendado	Road
Material	Carbono light
Característica	Compatível com o quadro TSW Speed TR01 Modelo Aero
Torque	4-6 Nm
Medida	400mm
Modelo	Aero Shape
Profundidade Inserção	140mm
Peso (kg)	169g

Código	Tamanho	Embalagem
22886	400mm	25 unidades



### CANOTE SLIM MTB

Uso recomendado	Cross Country
Material	Alumínio
Característica	Micro ajuste
Medida	400mm
Diâmetro (mm)	31.6 / 30.9
Profundidade Inserção	130mm
Peso (kg)	300g

Código	Tamanho	Embalagem
23868	31.6mm	25 unidades
25896	30.9mm	25 unidades

## X-TIME



### CANOTE MTB

Uso recomendado	Cross Country
Material	Alumínio
Característica	Parafuso único
Medida	350mm
Diâmetro (mm)	31.6
Peso (kg)	281g

Código	Tamanho	Embalagem
15433	31.6mm	50 peças

X-TIME

**CANOTE SLIM MTB**

<u>Uso recomendado</u>	Cross Country
<u>Material</u>	Alumínio
<u>Característica</u>	Micro ajuste
<u>Medida</u>	400mm
<u>Diâmetro (mm)</u>	27.2 / 31.6
<u>Profundidade Inserção</u>	130mm
<u>Peso (kg)</u>	300g

<u>Código</u>	<u>Tamanho</u>	<u>Embalagem</u>
23867	31.6mm	25 unidades

**CANOTE SLIM MTB**

<u>Uso recomendado</u>	Cross Country
<u>Material</u>	Alumínio
<u>Característica</u>	Micro ajuste
<u>Medida</u>	350mm
<u>Diâmetro (mm)</u>	31.6
<u>Profundidade Inserção</u>	100mm
<u>Peso (kg)</u>	270g

<u>Código</u>	<u>Tamanho</u>	<u>Embalagem</u>
22758	31.6mm	25 unidades

**CANOTE MTB MOD. 01**

<u>Uso recomendado</u>	XC
<u>Material</u>	Alumínio
<u>Característica</u>	Micro Ajuste
<u>Medida</u>	400mm
<u>Diâmetro (mm)</u>	31.6
<u>Peso (g)</u>	340g

<u>Código</u>	<u>Embalagem</u>
24490	50 peças

RAVA

**RAVA****CANOTE SELIM ALUM. MTB**

<b>Característica</b>	Parafuso Único
<b>Material</b>	Alumínio
<b>Peso</b>	281 g (aproximado)

<b>Código</b>	<b>Medida</b>	<b>Embalagem</b>
28787	27.2 x 350 mm	50 peças

<b>Código</b>	<b>Medida</b>	<b>Embalagem</b>
28790	31.6 x 350 mm	50 peças

**PRODUTO EM LIQUIDAÇÃO**

**GLIB****SELIM MTB VAZADO MOD 1168**

<b>Material</b>	Couro de Microfibr + Fibra de carbono
<b>Medida</b>	280x148x56mm
<b>Tipo de Fixação</b>	Trilho oval   Este tipo de trilho não é compatível com todo tipo de canote
<b>Material do trilho</b>	Fibra de carbono
<b>Dimensão do trilho</b>	148mm
<b>Limite de Peso (kg)</b>	80kg
<b>Torque</b>	2-4Nm
<b>Peso (kg)</b>	124g

<b>Código</b>	<b>Tamanho</b>
25009	148mm

**SELIM MTB VAZADO MOD 1189**

<b>Material</b>	Carbono + Couro Microfibr		
<b>Medida</b>	240x155x75mm   240x143x75mm		
<b>Tipo de Fixação</b>	Trilho		
<b>Material do trilho</b>	Fibra de carbono		
<b>Dimensão do trilho</b>	153mm   143mm		
<b>Limite de Peso (kg)</b>	80kg	<b>Código</b>	<b>Tamanho</b>
<b>Torque</b>	2-4Nm	25006	155mm
<b>Peso (kg)</b>	132g	25010	143mm





### SELIM MTB VAZADO MOD 1136

Material	Couro de Microfibras + Aço cromo molibdênio + PP
Medida	250x144x73mm
Tipo de Fixação	Trilho
Material do trilho	Aço cromolibdênio
Dimensão do trilho	144mm
Peso (kg)	194g
Código	25005

**PRODUTO EM LIQUIDAÇÃO**



### SELIM MTB VAZADO MOD 1169

Material	Polímero + Náilon reforçado + Aço cromolibdênio   Material de cobertura Polímero impressão 3D
Medida	270x143x65mm
Tipo de Fixação	Trilho
Material do trilho	Aço cromolibdênio
Dimensão do trilho	143mm
Peso (kg)	255g
Código	25011

**PRODUTO EM LIQUIDAÇÃO**



### SELIM MTB VAZADO MOD 1168

Material	Carbono + Couro Microfibras		
Medida	275x153x65mm   275x143x65mm		
Tipo de Fixação	Trilho oval   Este tipo de trilho não é compatível com todo tipo de canote.		
Material do trilho	Fibra de carbono		
Dimensão do trilho	153mm   143mm		
Limite de Peso (kg)	80kg	Código	Tamanho
Torque	2-4Nm	25008	153mm
Peso (kg)	180,5g	25007	143mm



### SELIM MTB VAZADO

Material	Plástico / Trilho de aço
Medida	285x140 mm
Peso (kg)	180g

Código	Embalagem
12490	70 peças



### SELIM ULTRALIGHTH 3D VAZADO MOD. 26

Uso Recomendado	MTB / Road
Característica	<ul style="list-style-type: none"> <li>• Selim mtb vazado</li> <li>• Ergonômico</li> <li>• Ótima ventilação</li> <li>• Confortável</li> <li>• Construção em impressora 3D</li> </ul>

Material	Trilho Carbon Base e Almofada Nylon
----------	--

Tamanho (mm)	240 x 140mm
--------------	-------------

Peso Max. Suportado	80kg
---------------------	------

Tamanho Castanha (mm)	60mm
-----------------------	------

Modelo da Castanha	Oval
--------------------	------

Peso (kg)	172g
-----------	------

Código	Embalagem
27836	25 peças



### SELIM MTB VAZADO

Material	Trilho de Cromoly   Vazado
Medida	250x160 mm   250x143 mm
Peso (kg)	260g

Código	Tamanho	Embalagem
11787	160mm	10 peças
13878	143mm	10 peças

PROMEND



### SELIM MTB CARBON RACE

Material	Trilho de carbono   Vazado
Medida	250x150mm
Torque	2-4Nm
Limite de peso	80kg
Peso (kg)	151g

Código	Tamanho	Embalagem
11788	250x150mm	10 peças



### SELIM MTB VAZADO

Material	PU   Fibra Mirosoft   Enchimento de EVA
Medida	245 x 155 mm
Peso (kg)	306g

Código	Embalagem
16223	16 peças

**PRODUTO EM LIQUIDAÇÃO**



### SELIM MTB VAZADO

Material	PU / Espuma de poliuretano / Aço
Medida	245 x 160 mm
Peso (kg)	305g

Código	Tamanho	Embalagem
16226	245 x 160 mm	16 peças



### SELIM MTB VAZADO

Material	Poliuretano e Trilho de aço	
Medida	162mm x 250mm	
Peso (kg)	258g	

Código	Tamanho	Embalagem
24723	162mm x 250mm	25 peças

### SELIM MTB VAZADO

Material	TPU   Poliuretano termoplástico   Trilho aço	
Medida	149mm x 260mm	
Peso (kg)	342g	

Código	Embalagem
24699	25 peças



### SELIM MTB VAZADO

Material	PU   Espuma de poliuretano	
Medida	255 x 140mm	
Peso (kg)	305g	

Código	Embalagem
16225	16 peças



**PRODUTO EM LIQUIDAÇÃO**

### SELIM MTB VAZADO

**Material** Trilho de titânio | Vazado

**Medida** 270 x 145mm

**Peso (kg)** 232g

**Código** **Embalagem**

11789 10 peças



### SELIM MTB PRETO VASADO MOD.24

**Características**

- Ergonômico
- Trilho de aço
- Base em PU de alta resistência

**Material** Poliuretano / EVA / Naylon / Aço

**Medida** 255 x 144mm

**Peso (kg)** 0,406 kg (com embalagem)

**Código** **Embalagem**

27075 25 peças



**PRODUTO EM LIQUIDAÇÃO**

### SELIM MTB VAZADO

**Material** PU / Trilho de aço

**Medida** 285 x 140mm

**Peso (kg)** 260g

**Código** **Tamanho** **Embalagem**

12491 285 x 140mm 50 peças

**PROMENDO****% PRODUTO EM LIQUIDAÇÃO****SELIM MTB VAZADO**

Material \_\_\_\_\_ Polipropileno / Espuma / Capa laminada em pvc

Medida \_\_\_\_\_ 270 x 170mm

Peso (kg) \_\_\_\_\_ 463g

Código	Tamanho	Embalagem
23576	270 x 170mm	25 peças

**SELIM PASSEIO EXTRA BIG**

Material \_\_\_\_\_ PU / Trilho de aço

Medida \_\_\_\_\_ 310x275 mm

Peso (kg) \_\_\_\_\_ 990g

Código	Tamanho	Embalagem
12994	310x275 mm	16 peças

**% PRODUTO EM LIQUIDAÇÃO****SELIM PASSEIO GEL**

Material \_\_\_\_\_ PU / Trilho de aço

Medida \_\_\_\_\_ 265 x 230mm

Peso (kg) \_\_\_\_\_ 920g

Código	Tamanho	Embalagem
12993	265 x 230mm	15 peças

**% PRODUTO EM LIQUIDAÇÃO**



### SELIM MTB PRETO VAZADO MOD.21

<b>Características</b>	<ul style="list-style-type: none"> <li>• Ergonômico</li> <li>• Trilho de aço</li> <li>• Base em PU de alta resistência</li> <li>• Assento em espuma</li> </ul>
------------------------	--

**Material** Poliuretano e aço

**Peso (kg)** 406g

<b>Código</b>	<b>Embalagem</b>
24722	25 peças

### SELIM ULTRALIGHTH 3D VAZADO MOD. 25

**Uso Recomendado** MTB / Road

<b>Característica</b>	<ul style="list-style-type: none"> <li>• Selim mtb vazado</li> <li>• Ergonômico</li> <li>• Ótima ventilação</li> <li>• Confortável</li> <li>• Construção em impressora 3D</li> </ul>
-----------------------	--

**Material** Trilho e Base Full Carbon  
Almofada Nylon

**Tamanho (mm)** 240 x 143mm

**Peso Max. Suportado** 80kg

**Tamanho Castanha (mm)** 60mm

**Modelo da Castanha** Oval

**Peso (kg)** 170g

<b>Código</b>	<b>Embalagem</b>
27835	25 peças



### SELIM MTB PRETO VASADO MOD.23

<b>Características</b>	<ul style="list-style-type: none"> <li>• Ergonômico</li> <li>• Trilho de aço</li> <li>• Base em PU de alta resistência</li> </ul>
------------------------	---

**Material** Poliuretano / EVA / Naylon / Aço

**Medida** 25.5 x 14.5 x 6cm

**Peso (kg)** 0,431 kg (com embalagem)

<b>Código</b>	<b>Embalagem</b>
27074	25 peças



**PROMENDO****SELIM MTB PRETO VAZADO MOD. 17**

<b>Característica</b>	<ul style="list-style-type: none"> <li>• Selim mtb vazado</li> <li>• Ergonômico</li> <li>• Ótima ventilação</li> <li>• Confortável</li> </ul>
<b>Material</b>	Polipropileno / Espuma
<b>Tamanho (mm)</b>	270 x 158mm
<b>Peso (kg)</b>	353g
<b>Código</b>	<b>Embalagem</b>
22870	25 peças
23589	25 peças

**RAVA****SELIM MTB | RV**

<b>Material</b>	Espuma / Couro Sintético / Aço
<b>Medida</b>	160 x 275mm
<b>Peso (kg)</b>	335g
<b>Código</b>	<b>Embalagem</b>
15463	30 unidades

**SELIM PASSEIO VAZADO CERES**

<b>Característica</b>	Com castanha
<b>Material</b>	Polímero e Aço
<b>Medida</b>	275 x 160 mm
<b>Peso (kg)</b>	558g peso referente ao selim com castanha
<b>Código</b>	<b>Embalagem</b>
23267	30 peças





**SELIM MTB MOD. 2 PT**

<u>Característica</u>	Com castanha
<u>Material</u>	Polímero e Aço
<u>Medida</u>	275 x 160 mm
<u>Peso (kg)</u>	462g peso referente ao selim com castanha
<u>Código</u>	<u>Embalagem</u>
30331	30 peças



**SELIM MTB**

<u>Material</u>	Espuma / Couro Sintético / Aço
<u>Medida</u>	160 x 275mm /
<u>Peso (kg)</u>	336g
<u>Código</u>	<u>Embalagem</u>
23271	30 unidades



**SELIM JÚNIOR**

<u>Característica</u>	Com castanha / Trilhos de aço
<u>Material</u>	Polímero e Aço
<u>Medida</u>	245 x 140 mm
<u>Peso (kg)</u>	253g (com castanha)

<u>Código</u>	<u>Cor</u>	<u>Tamanho</u>	<u>Embalagem</u>
23261		245 x 140 mm	50 peças
23262		245 x 140 mm	50 peças
23263		245 x 140 mm	50 peças
23264		245 x 140 mm	50 peças





**SELIM MTB**

Material \_\_\_\_\_ Espuma / Couro Sintético / Aço

Medida \_\_\_\_\_ 160 x 275mm

Peso (kg) \_\_\_\_\_ 335g

Código \_\_\_\_\_ Embalagem \_\_\_\_\_

23272 30 unidades



**SELIM ASSENTO DIANT. BICICLETA C/ SUPORTE**

Características \_\_\_\_\_

- Selim assento
- Suporte com proteção para o chassi
- Fixação no top tube com down tube
- Acompanha ferramentas para instalação
- Suporte de apoio para as mãos
- Suporte de apoio para os pés com presilha
- Acompanha manual de instalação

Material \_\_\_\_\_ Polímero/Aço

Peso (kg) \_\_\_\_\_ 1515g - Peso referente ao kit completo

Código \_\_\_\_\_ Embalagem \_\_\_\_\_

23831 25 unidades



### SELIM PASSEIO LEONIS

<b>Característica</b>	Com castanha
<b>Material</b>	Espuma / Couro Sintético
<b>Medida</b>	185mm x 265mm
<b>Peso (kg)</b>	494g - Selim com a castanha

<b>Código</b>	<b>Embalagem</b>
23270	30 unidades



### SELIM MTB MARTE GEL

<b>Característica</b>	Com castanha
<b>Material</b>	Polímero e Aço
<b>Medida</b>	270 x 160 mm
<b>Peso (kg)</b>	532g peso referente ao selim com castanha

<b>Código</b>	<b>Embalagem</b>
23224	30 peças



### SELIM MTB MERCÚRIO LARGO

<b>Característica</b>	Com castanha
<b>Material</b>	Espuma / Couro Sintético / Aço
<b>Medida</b>	268 x 205mm
<b>Peso (kg)</b>	548g - Selim com a castanha

<b>Código</b>	<b>Embalagem</b>
23268	30 unidades



### SELIM BMX ERIS

<b>Material</b>	Espuma/ Couro Sintético / Trilho aço
<b>Medida</b>	148 x 230mm
<b>Peso (kg)</b>	386g - Selim com a castanha

<b>Código</b>	<b>Embalagem</b>
23225	30 unidades

**PRODUTO EM LIQUIDAÇÃO**



### SELIM MTB VAZADO SEDNA

<b>Característica</b>	Com castanha
<b>Material</b>	Polímero e Aço
<b>Medida</b>	275 x 150 mm
<b>Peso (kg)</b>	432g peso referente ao selim com

<b>Código</b>	<b>Embalagem</b>
23269	30 peças



### SELIM MTB MERCÚRIO LARGO

<b>Característica</b>	Com castanha / 2 Molas
<b>Material</b>	Espuma / Couro Sintético / Aço
<b>Medida</b>	240 x 205mm
<b>Peso (kg)</b>	635g - Selim com a castanha

<b>Código</b>	<b>Embalagem</b>
23265	30 unidades





### SELIM PASSEIO

<b>Característica</b>	Com castanha / 2 molas
<b>Material</b>	Espuma / Couro Sintético / Aço
<b>Medida</b>	240 x 205mm
<b>Peso (kg)</b>	668g - Selim com a castanha

<b>Código</b>	<b>Embalagem</b>
23260	30 unidades



### SELIM PASSEIO NEW

<b>Característica</b>	Com castanha / 2 molas
<b>Material</b>	Espuma / Couro Sintético / Aço
<b>Medida</b>	240 x 205mm
<b>Peso (kg)</b>	578g - Selim com a castanha

<b>Código</b>	<b>Embalagem</b>
29714	30 unidades



### SELIM PASSEIO 2 MOLAS COM CARRINHO

<b>Característica</b>	2 molas com carrinho
<b>Material</b>	Espuma / Couro Sintético / Aço
<b>Medida</b>	260 x 196mm
<b>Peso (kg)</b>	550g

<b>Código</b>	<b>Embalagem</b>
29595	30 unidades



**%** PRODUTO EM LIQUIDAÇÃO

### SELIM MTB PICTORIS

Material	Espuma / Aço
Medida	275 x 133 mm
Peso (kg)	396g

Código	Embalagem
12594	25 peças



### SELIM MTB NEPTUNO COM CASTANHA

Código	Embalagem
9822	30 peças



### SELIM MTB MERCÚRIO

Características	Com castanha, Largo, Trilho de aço
-----------------	------------------------------------

Código	Embalagem
17867	20 peças





### SELIM MTB MERCÚRIO LARGO

**Material** Espuma / Couro Sintético / Aço

**Medida** 268 x 205mm

**Peso (kg)** 403g

**Código** **Embalagem**

28666 30 unidades



### SELIM MTB "STARTER" PRETO

**Característica** Trilho de aço

**Medida** 25 cm x 14 cm

**Peso (g)** 307g

**Código** **Embalagem**

30337 30 unidades



### SELIM PASSEIO GEL

**Característica** Acompanha castanha de aço

**Material** Polietileno / Poliéster / Gel / 2 molas / Trilho de aço

**Medida** 275 x 133 mm

**Peso (kg)** 720gr - Incluindo castanha

**Código** **Embalagem**

22026 20 unidades



### SELIM MTB VAZADO

**Característica** Excelente acabamento | Não acompanha castanha

**Material** Polímero e aço

**Medida** 275 x 160mm

**Código**

25002

**% PRODUTO EM LIQUIDAÇÃO**



### SELIM LOOKIN RELAXED GEL

**Característica** Flexite System, a base do selim torna-se flexível e confortável. Esta construção garante uma flexibilidade superior e uma maior absorção de impactos durante a pedalada. Bike MTB Aro de 26 a 29.

**Material** Royalgel

**Medida** 260mmx76mmx255mm

**Peso (kg)** 0,7445g

**Código** **Embalagem**

20748 6 peças

**% PRODUTO EM LIQUIDAÇÃO**



### SELIM CITY BIKE

**Característica** Completamente fabricado em PU por injeção. Trilhos em aço. 2 molas acopladas ao trilho para absorção de impacto. Carrinho em aço zincado. Base em polipropileno extremamente resistente. Bike de passeio e urbanas | ciclistas que buscam conforto.

**Material** PU

**Medida** 254mmx46mmx212mm

**Peso (kg)** 645,15g

**Código** **Embalagem**

20772 20 peças



GRUPO  
**JPP**



**% PRODUTO EM LIQUIDAÇÃO**



### SELIM SOFT FIT

**Característica** Completamente fabricado em PU por injeção. Trilhos em aço. 2 molas acopladas ao trilho para absorção de impacto. Carrinho em aço zincado. Base em polipropileno extremamente resistente. Bike de passeio e urbanas | ciclistas que buscam conforto.

**Material** PU  
**Medida** 267mmx62mmx180mm  
**Peso (kg)** 701g

**Código** **Embalagem**  
 20785 22 peças

**% PRODUTO EM LIQUIDAÇÃO**



### SELIM SOFT FIT

**Característica** Completamente fabricado em PU por injeção. Trilhos em aço. Carrinho em aço zincado. Base em polipropileno extremamente resistente. Bikes infantis.

**Material** PU  
**Medida** 267mmx62mmx180mm  
**Peso (kg)** 546g

**Código** **Embalagem**  
 20786 20 peças

**% PRODUTO EM LIQUIDAÇÃO**



### SELIM VELOCE RVS

**Característica** Base em polipropileno extremamente resistente, espuma expandida e capa de laminado de PVC. Bike de passeio e urbanas | ciclistas que buscam conforto. Trilhos em aço.

**Material** RVS  
**Medida** 267mmx46mmx140mm  
**Peso (kg)** 327,50g

**Código** **Embalagem**  
 20794 20 peças





**PRODUTO EM LIQUIDAÇÃO**



### SELIM BARRA CIRCULAR

**Característica** Trilhos em aço. 2 molas acopladas ao trilho para absorção de impacto. Base em polipropileno extremamente resistente, espuma expandida e capa de PVC. Bicicletas Aro 12, 14, 16.

**Material** PVC

**Medida** 258mmx118mmx221mm

**Peso (kg)** 748g

**Código** **Embalagem**

20757 18 peças

**PRODUTO EM LIQUIDAÇÃO**



### SELIM AMAZONAS

**Característica** Completamente fabricado em PU por injeção. Trilhos em aço. 2 molas acopladas ao trilho para absorção de impacto. Carrinho em aço zincado. Base em polipropileno extremamente resistente.

**Material** PU

**Medida** 268mmx58mmx161mm

**Peso (kg)** 660g

**Código** **Embalagem**

20767 22 peças

**PRODUTO EM LIQUIDAÇÃO**



### SELIM VELOCE

**Característica** Completamente fabricado em PU por injeção. Trilhos em aço. Carrinho em aço zincado. Base em polipropileno extremamente resistente. Bikes A24 a A29.

**Material** PU

**Medida** 270mmx46mmx130mm

**Peso (kg)** 419,50g

**Código** **Embalagem**

20792 32 peças





**PRODUTO EM LIQUIDAÇÃO**



### SELIM NEW CITY GEL

**Característica** Trilhos em aço. Sistema de amortecimento: Elastômero Base em polipropileno extremamente resistente, espuma expandida, Royal Gel e cobertura de laminado de pvc. Bike de passeio e urbanas | ciclistas que buscam conforto.

**Material** Royalgel

**Medida** 252mmx114mmx195mm

**Peso (kg)** 771g

**Código** **Embalagem**

20732 15 peças

**TSW**

### SELIM MTB PRETO MOD. 5

**Característica** Trilho de aço

**Medida** 260 x 145 mm

**Peso (kg)** 314g

**Código** **Embalagem**

28825 30 peças



### SELIM KIDS

**Característica** Trilho de aço

**Tamanho** 225mm x 135mm

**Peso (g)** 260g

**Código** **Embalagem**

28849 25 peças



**TSW****SELIM FREESTYLE**

<b>Característica</b>	Trilho de aço com castanha
<b>Material</b>	Polímero e Aço / Couro sintético
<b>Medida</b>	23cm x 15cm
<b>Peso (kg)</b>	364g

<b>Código</b>	<b>Embalagem</b>
28349	50 peças

**SELIM MTB**

<b>Medida</b>	265 x 155 mm
<b>Peso (kg)</b>	451 g

<b>Código</b>	<b>Tamanho</b>
28636	265 x 155 mm

**SELIM MTB GEL**

<b>Material</b>	Polímero e Aço / Couro sintético
<b>Medida</b>	275 x 160 mm
<b>Peso (kg)</b>	360g

<b>Código</b>	<b>Tamanho</b>	<b>Embalagem</b>
23275	275 x 160mm	30 peças



### SELIM MTB VAZADO

<b>Material</b>	Espuma/ Couro Sintético / Trilho de aço
<b>Medida</b>	160 x 275 mm
<b>Peso (kg)</b>	335g

<b>Código</b>	<b>Tamanho</b>	<b>Embalagem</b>
23276	160 x 275 mm	30 unidades



### SELIM MTB MARTE PRETO GEL NEW

<b>Característica</b>	Com castanha
<b>Material</b>	Polímero e Aço
<b>Medida</b>	270 x 160 mm
<b>Peso (kg)</b>	504g peso referente ao selim com castanha

<b>Código</b>	<b>Embalagem</b>
29715	30 peças



### SELIM MTB CERES GEL PRETO NEW

<b>Característica</b>	Com castanha
<b>Material</b>	Polímero e Aço
<b>Medida</b>	270 x 200mm
<b>Peso (kg)</b>	439g peso referente ao selim com castanha

<b>Código</b>	<b>Embalagem</b>
29717	30 peças



**RAVA**



**SELIM MTB MERCÚRIO LARGO  
PRETO NEW**

<b>Característica</b>	Com castanha
<b>Material</b>	Espuma / Couro Sintético / Aço
<b>Medida</b>	268 x 205mm
<b>Peso (kg)</b>	525g - Selim com a castanha

<b>Código</b>	<b>Embalagem</b>
29718	40 peças

**TSW**



**SELIM MTB GEL PRETO MOD. 01 NEW**

<b>Material</b>	Polímero e Aço / Couro sintético
<b>Medida</b>	275 x 150 mm
<b>Peso (kg)</b>	302g

<b>Código</b>	<b>Embalagem</b>
29720	30 peças

**RAVA**



**SELIM MTB PRETO MOD. 01 NEW**

<b>Característica</b>	Trilho de aço
<b>Medida</b>	260 x 140 mm
<b>Peso (kg)</b>	297g

<b>Código</b>	<b>Embalagem</b>
29722	40 peças



### SELIM CROSS ERIS FREESTYLE PRETO NEW

<u>Material</u>	Espuma/ Couro Sintético / Trilho aço
<u>Medida</u>	150 x 230mm
<u>Peso (kg)</u>	396g - Selim com a castanha

<u>Código</u>	<u>Embalagem</u>
29716	50 peças



### SELIM PASSEIO LEONIS PRETO NEW

<u>Característica</u>	Com castanha
<u>Material</u>	Espuma / Couro Sintético
<u>Medida</u>	170mm x 265mm
<u>Peso (kg)</u>	431g - Selim com a castanha

<u>Código</u>	<u>Embalagem</u>
29719	30 peças



### SELIM BIG C/ CASTANHA E ELASTOMERO NEW

<u>Material</u>	Espuma/ Couro Sintético / Trilho de aço
<u>Medida</u>	180 x 250 mm
<u>Peso (kg)</u>	688g

<u>Código</u>	<u>Embalagem</u>
29723	30 peças

**TSW****ABRAÇADEIRA MTB C/BLOCAGEM**

Material	Alumínio
Característica	Ajuste blocagem
Peso (kg)	43g

Código	Tamanho	Embalagem
23872	31.8mm	200 peças
23871	34.9mm	200 peças

**ABRAÇADEIRA SELIM ALUM. MTB C/BLOCAGEM**

Material	Alumínio
Característica	Ajuste blocagem
Peso (kg)	43g

Código	Tamanho	Embalagem
29134	31.8mm	200 peças

**ABRAÇADEIRA MTB**

Material	Alumínio
Característica	Ajuste parafuso
Tamanho	31.8
Peso (kg)	22g

Código	Embalagem
23874	200 peças

**% PRODUTO EM LIQUIDAÇÃO**

**ABRAÇADEIRA MTB**

Material	Alumínio
Característica	Blocagem
Tamanho	34.9mm
Peso (kg)	45g

Código	Embalagem
16960 / 22755	200 peças

**X-TIME**GRUPO  
**JPP**

**RAVA****ABRAÇADEIRA MTB C/BLOCAGEM**

Material	Alumínio
Característica	Ajuste blocagem
Peso (kg)	43g

Código	Tamanho	Embalagem
28788	31.8mm	200 peças
28789	34.9mm	200 peças

**GLIB****ABRAÇADEIRA LIGHT MTB**

Material	Alumínio
Característica	Ajuste parafuso   6Nm
Tamanho	34.9mm
Peso (kg)	8.6g

Código	25015
--------	-------

**QUEST****ABRAÇADEIRA SELIM ALUM. MTB**

Material	Alumínio
Característica	Ajuste por parafuso
Tamanho	31.8 / 34.9mm
Peso (kg)	24g

Código	Embalagem	Tamanho
29136	200 peças	31.8mm
29135	200 peças	34.9mm

**ABRAÇADEIRA MTB**

Material	Alumínio
Característica	Blocagem
Tamanho	31.8mm
Peso (kg)	45g

Código	27900
Embalagem	200 peças

**ABRAÇADEIRA SELIM ALUM. MTB**

<u>Material</u>	Alumínio
-----------------	----------

<u>Característica</u>	Ajuste parafuso
-----------------------	-----------------

<u>Tamanho</u>	31.8
----------------	------

<u>Peso (kg)</u>	22g
------------------	-----

<u>Código</u>	<u>Embalagem</u>
---------------	------------------

29136	200 peças
-------	-----------

# CATÁLOGO

DE COMPONENTES

PNEUS E ACESSÓRIOS



**PNEU 29" KEVLAR 60TPI  
LY188 EXTREME PT**

Uso recomendado	MTB
Peso	860g
Cor	Preto

Código	Tamanho	TPI	Tipo
28437	29x2.10	60	KEVLAR
28439	29x2.25	60	KEVLAR



**PNEU 29" KEVLAR 60TPI  
LY188 EXTREME TANWALL**

Uso recomendado	MTB
Peso	860g
Cor	Preto com faixa marrom

Código	Tamanho	TPI	Tipo
28438	29x2.10	60	KEVLAR
28440	29x2.25	60	KEVLAR



**PNEU 29" KEVLAR 60TPI  
LY086 TRAIL HARD PT**

Uso recomendado	MTB
Peso	940g
Cor	Preto

Código	Tamanho	TPI	Tipo
28441	29x2.35	60	KEVLAR



**PNEU 29" KEVLAR 60TPI LY086 TRAIL HARD TANWALL**

<u>Uso recomendado</u>	MTB
<u>Peso</u>	940g
<u>Cor</u>	Preto com faixa marrom

<u>Código</u>	<u>Tamanho</u>	<u>TPI</u>	<u>Tipo</u>
28442	29x2.35	60	KEVLAR



**PNEU 700c KEVLAR 60TPI LY087 FALCON PT**

<u>Uso recomendado</u>	Road
<u>Peso</u>	400g
<u>Cor</u>	Preto

<u>Código</u>	<u>Tamanho</u>	<u>TPI</u>	<u>Tipo</u>
28443	700x25c	60	KEVLAR
28444	700x28c	60	KEVLAR
28445	700x30c	60	KEVLAR



**PNEU 20" KEVLAR 60TPI LY159 RAPID PT**

<u>Uso recomendado</u>	MTB
<u>Peso</u>	1kg
<u>Cor</u>	Preto

<u>Código</u>	<u>Tamanho</u>	<u>TPI</u>	<u>Tipo</u>
28542	20x4.0	60	KEVLAR



**PNEU 20" KEVLAR 60TPI  
VORTEX PT**

<u>Uso recomendado</u>	MTB
<u>Peso</u>	1kg
<u>Cor</u>	Preto

<u>Código</u>	<u>Tamanho</u>	<u>TPI</u>	<u>Tipo</u>
28854	20x4.0	60	KEVLAR



**PNEU 20x4.0 KEVLAR 60TPI  
LY159 RAPID TANWALL**

<u>Uso recomendado</u>	MTB
<u>Peso</u>	1kg
<u>Cor</u>	Preto com faixa marrom

<u>Código</u>	<u>Tamanho</u>	<u>TPI</u>	<u>Tipo</u>
28543	20x4.0	60	KEVLAR



**PNEU 20x4.0 KEVLAR 60TPI  
VORTEX TANWALL**

<u>Uso recomendado</u>	MTB
<u>Peso</u>	1kg
<u>Cor</u>	Preto com faixa marrom

<u>Código</u>	<u>Tamanho</u>	<u>TPI</u>	<u>Tipo</u>
28855	20x4.0	60	KEVLAR



**PNEU 26X2.215 KEVLAR 30TPI LY160 FIRE**

Uso recomendado Urbano  
 Cor Preto com listra violeta

Código	Tamanho	TPI	Tipo
28856	26X2.215	60	KEVLAR



**PNEU 26X2.215 KEVLAR 30TPI LY160 FIRE**

Uso recomendado Urbano  
 Cor Preto

Código	Tamanho	TPI	Tipo
28857	26x2.215	60	KEVLAR



**PNEU MOUNT BONA 29"**

Uso recomendado MTB

Código	Tamanho	TPI	Tipo
08655	29x2.10	27	SKINWALL
24099	29x2.35	27	SKINWALL
07796	29x2.35	60	KEVLAR
09327	29x2.35	120	KEVLAR

**% PRODUTO EM LIQUIDAÇÃO**

**PNEU MOUNT GRAHAM 29''**

Uso recomendado MTB

Código	Tamanho	TPI	Tipo
08654	29x2.20	27	SKINWALL
06742	29x2.20	60	KEVLAR
10180	29x2.20	120	TUBELESS

**PNEU MOUNT CRONOS TLR 29''**

Uso recomendado MTB

Código	Tamanho	TPI	Tipo
27841	29x2.35	120	KEVLAR

**PNEU MOUNT EMMONS 29''**

Uso recomendado MTB

Código	Tamanho	TPI	Tipo
06748	29x2.10	30	BANDA LEVE

**ARISUN**



**PNEU MOUNT COOK 29"**

Uso recomendado MTB

Código	Tamanho	TPI	Tipo
07785	29x2.25	60	KEVLAR



**PNEU MOUNT GRAHAM TANWALL 29"**

Uso recomendado MTB

Peso (kg) Skinwall 790g | Kevlar 740g

Código	Tamanho	TPI	Tipo
21814	29x2.20	27	SKINWALL
24094	29x2.20	60	KEVLAR
24095	29x2.20	27	SKINWALL



**PNEU MOUNT COOK TANWALL 29"**

Uso recomendado MTB

Característica Tecnologia Nylon Defense (ND)

Peso (kg) 818g

Código	Tamanho	TPI	Tipo
24101	29x2.25	60	KEVLAR

**ARISUN**



**PNEU MOUNT BONA TANWALL 29”**

Uso recomendado	MTB
Peso (kg)	864g

Código	Tamanho	TPI	Tipo
24098	29x2.10	27	SKINWALL
24100	29x2.35	27	SKINWALL
24097	29x2.35	60	KEVLAR



**PNEU CUTTING EDGE 20”**

Uso recomendado	BMX
Característica	Borracha   Reforçado e resistente
Pressão	85/110PSI - 5.8/7.5BAR - 580/755KPa
Peso	637g

Código	Tamanho	TPI	Tipo
20518	29x2.10	27	SKINWALL



**PNEU RAPIDE 700C**

Uso recomendado	Road
-----------------	------

Código	Tamanho	TPI	Tipo
14266	700x32c	60	KEVLAR
14265	700x28c	60	KEVLAR
06757	700x25c	60	KEVLAR
28078	700x28c	30	BANDA LEVE

**ARISUN**



**PNEU VITESSE 700C**

Uso recomendado Road

Código	Tamanho	TPI	Tipo
08656	700x25c	27	SKINWALL



**PNEU ALLURE 700C**

Uso recomendado Road

Código	Tamanho	TPI	Tipo	Tubeless
06756	700x23c	30	BANDA LEVE	-
07789	700x25c	30	BANDA LEVE	-
07788	700x25c	60	KEVLAR	-
14263	700x28c	120	KEVLAR	-
14264	700x32c	120	KEVLAR	-
24102	700x25c	27	SKINWALL	-



**PNEU METRO CRUISER 700C**

Uso recomendado Road

Código	Tamanho	TPI	Tipo
08657	700x32c	27	SKINWALL

**ARISUN**



**PNEU METRO TROOPER 700C**

Uso recomendado Road

Código	Tamanho	TPI	Tipo
06759	700x38c	30	BANDA LEVE



**PNEU GRAVEL PLUS 38**

Uso recomendado Gravel

Característica Compatível com Sistema Tubeless

Tamanho 700x38c

TPI 120

Tipo Kevlar

Código	Tamanho	TPI	Tipo
27546	700x38c	120	KEVLAR



**PNEU GRAVEL PLUS 40**

Uso recomendado Gravel

Característica Compatível com Sistema Tubeless

Tamanho 700x40c

TPI 120

Tipo Kevlar

Código	Tamanho	TPI	Tipo
27547	700x40c	120	KEVLAR

**ARISUN**



**PNEU FLAME H-584**

Uso recomendado	Urbano
Tamanho	24X2,125 / 26X2,125
TPI	27
Tipo	Chevron

Código	Tamanho
28529	24x2,125
28530	26x2,125
28528	20x2,125



**PNEU BIG FATTY**

Uso recomendado	Urbano
Característica	Material borracha / Arame

Código	Tamanho	TPI
28526	20x4,0	30
Código	Tamanho	TPI
28527	24x4,0	30



**PNEU BIG FATTY TANWALL**

Uso recomendado	Urbano
Característica	Material borracha / Arame

Código	Tamanho	TPI
28525	20x4,0	30

**BEYOND**



**PNEU SRI61**

Uso recomendado	Urban
Característica	Material borracha / Arame
Peso	435g (Referente ao modelo 16x1.75)
Fator de venda	50 unidades

Código	Tamanho	ETRTO	Tipo
26635	16x1.75	47-305	
26634	20x1.75	47-406	

# BEYOND



## PNEU SR185

<u>Uso recomendado</u>	MTB
<u>Característica</u>	Material borracha / Arame
<u>PSI</u>	60
<u>Peso</u>	890g (referente ao modelo 26x2.00)
<u>Fator de venda</u>	50 unidades

<u>Código</u>	<u>Tamanho</u>	<u>ETRTO</u>	<u>Tipo</u>
26633	24x2.00	50-507	
26631	26X2.00	50-559	



## PNEU SR165

<u>Uso recomendado</u>	MTB
<u>Característica</u>	Material borracha / Arame
<u>PSI</u>	40/60
<u>Peso</u>	850g
<u>Fator de venda</u>	50 unidades

<u>Código</u>	<u>Tamanho</u>	<u>ETRTO</u>	<u>Tipo</u>
26632	26x1.90	50-559	



## PNEU SR154

<u>Uso recomendado</u>	MTB / Urban
<u>Característica</u>	Material borracha / Arame
<u>PSI</u>	45
<u>Peso</u>	975g
<u>Fator de venda</u>	50 unidades

<u>Código</u>	<u>Tamanho</u>	<u>ETRTO</u>	<u>Tipo</u>
28342	26x1.1/2x2	54-584	



## PNEU SR168 29"

<u>Uso recomendado</u>	MTB / Urban
<u>Característica</u>	Material borracha / Arame / Nylon
<u>Peso</u>	1000g
<u>Fator de venda</u>	50

<u>Código</u>	<u>Tamanho</u>	<u>TPI</u>	<u>Tipo</u>
24378	29x2.10	30	BANDA LEVE
29990	29x2.10	30	BANDA LEVE

**ARISUN****% PRODUTO EM LIQUIDAÇÃO****CÂMARA DE AR**

Código	OBS	Tamanho	Tipo Válvula	Uso recomendado
06762		700x18/25C	PRESTA 48MM	Road
24106		700x25/38c	PRESTA 48MM	Road
24108		700x18/25c	PRESTA 48MM SUPER ELITE	Road
24107		700x25/38c	PRESTA 60MM	Road
07807		700x18/25C	PRESTA 60MM	Road
24109		700x18/25c	PRESTA 60MM SUPER ELITE	Road
06763		700x35/50C	PRESTA 48MM	Road
07808		700x35/50C	PRESTA 60MM	Road
24110		700x18/25C	PRESTA 80MM SUPER ELITE	Road
24105		700x18/25C	PRESTA 80MM	Road
6761	S/Embalagem	29x1.75/2.35	PRESTA 48MM	MTB / Urban
7805		29x1.75/2.35	AMERICANA	MTB / Urban
27551		700X35/50C	AMERICANA 48MM	Road
27552		700X35/50C	PRESTA 48MM	Road
27553		700X35/50C	PRESTA 60MM	Road
28531		20X4,0/4,9	AMERICANA	MTB



**PRODUTO EM LIQUIDAÇÃO**



### VÁLVULAS TUBELESS PRÓ

**Característica** Presta 36, 48, 60 mm | Haste de válvula com núcleo removível para facilitar colocação do selante | 100% Alumínio: tampa, corpo e base, mais leve e resistente

**Peso** 10g

Código	Tamanho	Embalagem
11815	36mm	10 Peças

### VALVULA ALLOY TUBELESS

**Característica** Alumínio | Tampa da válvula removível; Tamanhos 36mm / 48mm / 60mm / 80mm;

**Orientações**

- Remova a tampa e a porca de travamento;
- Insira a válvula através do aro;
- Rosqueie o-ring de bloqueio na válvula;
- Aperte à mão a porca de trava;
- Parafuso na tampa da válvula.

**Atenção** Nossas válvulas tubeless são adequadas universalmente para a maioria das bicicletas de montanha ou road, um kit de conversação é necessário para rodas não tubeless.

**Peso** 26gr (peso válvula de 80mm + embalagem).



Código	Tamanho	Embalagem
23688	36mm	50 Peças
23689	48mm	50 Peças
23690	60mm	50 Peças
23691	80mm	50 Peças

### VÁLVULAS TUBELESS

**Característica** Padrão de rosca universal, seguindo as regras de produtos UCI | Núcleo removível Porca recartilhada (alumínio) | válvula Fina (Presta)

**Peso** 12g



Código	Cor	Tamanho	Embalagem
1 28587	Black	45mm	10 Peças
2 28588	Orange	45mm	10 Peças
3 28589	Red	45mm	10 Peças
4 28590	Purple	45mm	10 Peças
5 28591	Blue	45mm	10 Peças
6 28592	Green	45mm	10 Peças
7 28593	Grey	45mm	10 Peças



**VÁLVULAS TUBELESS 36MM MOD. 02**

Material                      Alumínio

Tipo                            Presta

Tamanho                    36mm

Código                    Embalagem                   

28471 -



**VÁLVULAS TUBELESS 48MM MOD. 02**

Material                      Alumínio

Tipo                            Presta

Tamanho                    48mm

Código                    Embalagem                   

28472 -



**VÁLVULAS TUBELESS 60MM MOD. 02**

Material                      Alumínio

Tipo                            Presta

Tamanho                    60mm

Código                    Embalagem                   

28473 -



**VÁLVULAS TUBELESS 80MM MOD. 02**

Material                      Alumínio

Tipo                            Presta

Tamanho                    80mm

Código                    Embalagem                   

28474 -





**VÁLVULAS TUBELESS 48MM MOD. 03**

Material                      Alumínio

Tipo                            Presta

Tamanho                    48mm

Código                    Embalagem                   

28475 -



**VÁLVULAS TUBELESS 36MM MOD. 04**

Material                      Cobre

Tipo                            Presta

Tamanho                    36mm

Código                    Embalagem                   

28476 -



**VÁLVULAS TUBELESS 48MM MOD. 04**

Material                      Cobre

Tipo                            Presta

Tamanho                    48mm

Código                    Embalagem                   

28477 -



**ADAPTADOR VÁLVULA PRESTA P/ VÁLVULA AMERICANA**

- Característica
- Adaptador Para Válvula
  - Material Bronze
  - Adapta Válvula Presta Para Válvula Schader(Americana)
  - Diâmetro 10x8mm
  - Comprimento 15mm

Material                      Bronze

Peso (kg)                    62gr - Peso Ref. ao Pacote Com 20 Unidades

Fator de venda            20

Código                    Embalagem                   

23204 500 peças





### ADAPTADOR PARA VÁLVULA

**Característica** Adapta presta para Schader (americana)

**Fator de venda** 20

**Código** **Embalagem**

14164 500 peças



### FITA POLIPROPILENO ARO TUBELESS

**Característica** Fita de vedação para aro Tubeless.  
Fita adesiva de Polipropileno de alta resistência para vedação de aros tubeless.

**Material** Polipropileno

**Tamanho** 10m

**Peso** 45g



Código	Tamanho	Embalagem
19525	10m x 23mm	50 Peças
19526	10m x 29mm	50 Peças
19527	10m x 33mm	50 Peças



### FITA ARO TUBELESS 55MT

**Característica** Fita polipropileno para vedação de aro tubeless

**Material** Polipropileno

**Aros** MTB, MTB Boost e Speed



Código	Tamanho	Aplicação
28577	55mt x 18mm	Speed
28578	55mt x 24mm	MTB
28579	55mt x 30mm	MTB Boost

**TSW**

**FITA ARO TUBELESS 10MT**



<b>Característica</b>	Fita polipropileno para vedação de aro tubeless
<b>Material</b>	Polipropileno
<b>Aros</b>	MTB, MTB Boost e Speed

<b>Código</b>	<b>Tamanho</b>	<b>Aplicação</b>
28574	10mt x 18mm	Speed
28575	10mt x 24mm	MTB
28576	10mt x 30mm	MTB Boost

**X-TIME**

**FITA ARO TUBELESS 55MT**



<b>Característica</b>	Fita polipropileno para vedação de aro tubeless
<b>Material</b>	Polipropileno
<b>Aros</b>	MTB, MTB Boost e Speed

<b>Código</b>	<b>Tamanho</b>	<b>Aplicação</b>
12627	55mt x 18mm	Speed

**TSW**

**REPARO INTERNO VALVULA TUBELESS C/ 5 UNIDADES**



<b>Característica</b>	Reparos de válvulas tubeless TSW Com tampa Usinadas Padrão de rosca universal Compatível com todos modelos já existentes no mercado Seguindo as regras de produtos UCI
<b>Composição</b>	Latão banhado a níquel, vedação de borracha e silicone
<b>Compatibilidade</b>	Válvulas Presta
<b>Fator de venda</b>	5

<b>Código</b>	<b>Embalagem</b>
28594	100 kit's

**TSW**



### REPARO INTERNO VÁLVULA TUBELESS

<b>Material</b>	Bronze
<b>Tipo</b>	Presta
<b>Rosca</b>	Padrão de rosca universal

<b>Código</b>	<b>Embalagem</b>
28470	-



### KIT MACARRÃO REPARO TUBELESS

<b>Característica</b>	Fabricado em borracha natural pré-vulcanizada e algodão   Pacote com 20 unidades
<b>Aplicação</b>	Aplicação para vedação de furos maiores que 4 mm em pneus tubeless
<b>Funcionamento</b>	O macarrão de reparo funciona juntamente com o selante, em uma reação química entre os dois, fazendo a vedação emergencial
<b>Compatibilidade</b>	Compatível com selantes à base de látex

<b>Código</b>	<b>Embalagem</b>
28581	50 peças



### KIT MACARRÃO REPARO TUBELESS C/ 5

<b>Material</b>	Borracha
<b>Tipo</b>	Formato Macarrão
<b>Conjunto Embalagem</b>	5 unidades

<b>Código</b>	<b>Embalagem</b>
28479	-

**X-TIME**



### KIT MACARRÃO REPARO TUBELESS

<b>Característica</b>	Kit com 5 Macarrões para reparo Tubeless
<b>Funcionamento</b>	O macarrão de reparo funciona juntamente com o selante, em uma reação química entre os dois, fazendo a vedação emergencial
<b>Compatibilidade</b>	Compatível com selantes à base de látex
<b>Fator de Venda</b>	1 kit

<b>Código</b>	<b>Embalagem</b>
27073	100 kit's



### FERRAMENTA REPARO ALLOY TUBELESS C/ REPAROS

**Característica** Ferramenta para reparo de pneu tubeless Acompanha 5 macarrões

**Funcionamento** O macarrão de reparo funciona juntamente com o selante, em uma reação química entre os dois, fazendo a vedação emergencial

**Compatibilidade** Compatível com selantes à base de látex

**Fator de venda** 1 kit

Código	Embalagem
27072	100 kit's



### SELANTE PARA PNEUS ULTRA

**Característica** Selante para vedação de pneus de bicicletas, agindo de forma eficaz em furos de até 4mm

Código	Tamanho	Embalagem
08883	250ml	6 peças



### SELANTE PARA PNEUS ULTRA

**Característica** Selante para vedação de pneus de bicicletas, agindo de forma eficaz em furos de até 4mm

Código	Tamanho	Embalagem
28573	1 Litro	6 peças
28572	500ml	6 peças
28571	250ml	6 peças
28570	120ml	6 peças



### TAMPA VÁLVULA PRESTA

<b>Característica</b>	Tampa de válvula presta
<b>Material</b>	Alumínio
<b>Tamanho</b>	16x7mm
<b>Peso</b>	2g

<b>Código</b>	<b>Embalagem</b>
19528	50 peças



### TAMPA PARA VÁLVULA

<b>Característica</b>	Compatível com válvula americana   Comprimento 32 mm   Diâmetro 10 mm
<b>Composição</b>	Latão banhado a níquel, vedação de borracha e silicone
<b>Compatibilidade</b>	Válvulas Presta
<b>Fator de venda</b>	10



Código	Cor	Embalagem
14147		500 Peças
14149		500 Peças
14150		500 Peças
14151		500 Peças
14148		500 Peças

### TAMPA PARA VÁLVULA

<b>Característica</b>	Pequena (18 mm)
<b>Material</b>	Alumínio
<b>Compatibilidade</b>	Schader (americana)
<b>Fator de venda</b>	20



Código	Cor	Embalagem
14154		500 Peças
14155		500 Peças
14156		500 Peças
14157		500 Peças
14158		500 Peças



# CATÁLOGO

DE COMPONENTES

CAPACETES, VESTUARIOS E  
ACCESORIOS



Mips



### CAPACETE MTB M5 MIPS

<b>Características</b>	In mold com mips
<b>Enchimento</b>	Espuma Removível   Lavável
<b>Abertura de Circulação de Ar</b>	14 aberturas
<b>Sistema de Fechamento</b>	Fivela
<b>Sistema de Regulagem</b>	Orbital
<b>Peso (kg)</b>	310g

Código	Cor
25003	
25004	



### CAPACETE MTB SV9 PLUS

<b>Características</b>	Forro de iônico e antibacteriano
<b>Enchimento</b>	PC + EPS
<b>Abertura de Circulação de Ar</b>	16 aberturas
<b>Sistema de Fechamento</b>	Fivela
<b>Sistema de Regulagem</b>	Fivela e dial giratório para melhor encaixe na cabeça
<b>Peso (kg)</b>	260g
<b>Fator de Venda</b>	1 unidade

Código	Tamanho	Cor	Embalagem
27214	M		10 unidades
27215	M		10 unidades



### CAPACETE MTB SV20

<b>Características</b>	Forro de iônico e antibacteriano
<b>Enchimento</b>	PC + EPS
<b>Abertura de Circulação de Ar</b>	17 aberturas
<b>Sistema de Fechamento</b>	Fivela de sucção magnética OSMAR
<b>Sistema de Regulagem</b>	Fivela e dial giratório para melhor encaixe na cabeça
<b>Peso (kg)</b>	258g
<b>Fator de Venda</b>	1 unidade

<u>Código</u>	<u>Tamanho</u>	<u>Embalagem</u>
27216	M	10 unidades



### CAPACETE MTB SV19

<b>Características</b>	Forro de iônico e antibacteriano
<b>Enchimento</b>	PC + EPS
<b>Abertura de Circulação de Ar</b>	33 aberturas
<b>Sistema de Fechamento</b>	Fivela Magnética Fidlock-Snap
<b>Sistema de Regulagem</b>	Fivela e dial giratório para melhor encaixe na cabeça
<b>Peso (kg)</b>	277g
<b>Fator de Venda</b>	1 unidade

<u>Código</u>	<u>Tamanho</u>	<u>Embalagem</u>
27217	M	10 unidades





**CAPACETE MTB M8 MIPS**

Características	In mold com mips
Enchimento	PC + EPS
Abertura de Circulação de Ar	28
Sistema de Fechamento	Fivela magnética OSMAR
Sistema de Regulagem	Fivela e dial giratório para melhor encaixe na cabeça
Peso (kg)	311g

Código	Tamanho	Cor
27220	M	
27221	M	



**CAPACETE TSW TEAM II**

Tamanho	56-61
Construção/Estrutura	<ul style="list-style-type: none"> <li>• Design aerodinâmico</li> <li>• In Mold</li> <li>• Estrutura Interna em Armor Frame</li> </ul>
Enchimento	Espuma I Com espuma removível e lavável
Abertura de Circulação de Ar	17 aberturas
Sistema de Fechamento	Fivela
Sistema de Regulagem	Fivela e dial giratório para melhor encaixe na cabeça
Peso (kg)	257 gr

Código	Cor
24896	
24897	
24898	



**TSW**

**PRODUTO EM LIQUIDAÇÃO**

**ARMOR FRAME**



**CAPACETE TSW TEAM III**

Tamanho	54-59
Construção/Estrutura	<ul style="list-style-type: none"> <li>• Design moderno</li> <li>• In mold</li> <li>• Estrutura interna em Armor Frame</li> </ul>
Enchimento	Espuma   Removível e lavável
Abertura de Circulação de Ar	22 Aberturas
Sistema de Fechamento	Fivela
Sistema de Regulagem	Fivela e Dial giratório para melhor encaixe na cabeça
Peso (kg)	241 gr

Código	Cor
24899	
24900	
24901	

**PRODUTO EM LIQUIDAÇÃO**



**CAPACETE MTB LED | RAPTOR III**

Características	In mold
Abertura de Circulação de Ar	18 Aberturas
Sistema de Fechamento	Fivela Y
Sinalização	Led (3 modos)
Peso (kg)	223g
Embalagem	18 peças



Código	Cor	Tamanho
16051		54-58
16052		54-58



**RAVA****% PRODUTO EM LIQUIDAÇÃO****CAPACETE MTB RAVA SPACE 3 | BRILHO****Características** In mold | Viseira**Abertura de Circulação de Ar** 18 Aberturas**Sistema de Fechamento** Fivela Y**Peso (kg)** 180g

Código	Cor	Tamanho	Embalagem
16078		54-58	10 peças
16081		54-58	10 peças
16082		54-58	10 peças

**% PRODUTO EM LIQUIDAÇÃO****CAPACETE RAKAN TAM.****Características** • In mold | Design aerodinâmico | Estrutura robusta  
• Possui espaço para GoPro**Tamanho** 56-61**Enchimento** Espuma | Removível e lavável**Abertura de Circulação de Ar** 14 Aberturas**Sistema de Fechamento** Fivela**Sistema de Regulagem** Dial Giratório**Sinalização** Led (3 modos)**Peso (kg)** 237g

Código	Cor
24911	
24912	
24913	

GRUPO  
**JPP**



**CAPACETE SPACE IV**

<b>Características</b>	In mold   Viseira
<b>Enchimento</b>	Espuma removível e lavável
<b>Abertura de Circulação de Ar</b>	18 Aberturas
<b>Sistema de Fechamento</b>	Fivela Y
<b>Sistema de Regulagem</b>	Dial Giratório
<b>Peso (kg)</b>	193g

Código	Cor	Tamanho	Código	Cor	Tamanho
24914		G	24915		M
24916		G	24917		M
24920		G			



**CAPACETE TSW MTB KIDS II**

<b>Construção/Estrutura</b>	Estrutura robusta   Leve   Máxima proteção e conforto
<b>Size</b>	51-54cm
<b>Sinalização</b>	Com LED vermelho
<b>Enchimento</b>	Espuma   Removível e lavável
<b>Abertura de Circulação de Ar</b>	12 Aberturas
<b>Sistema de Fechamento</b>	Fivela
<b>Sistema de Regulagem</b>	Fivela e Dial giratório para melhor encaixe na cabeça
<b>Peso (kg)</b>	188 gr

Código	Cor
24967	1
24968	2
24969	3
24970	4
24971	5
24972	6



### CAPACETE E-BIKE

Uso Recomendado	Urbano - Modelo Scooter
Características	Viseira Transparente Removível
Material	ABS e EPS
Enchimento	Espuma removível e lavável
Abertura de Circulação de Ar	5 Aberturas
Sistema de Fechamento	Fivela Y
Sistema de Regulagem	Dial Giratório com Fivela
Peso (g)	522g

Código	Cor	Tamanho
28914		58 - 62
28915		58 - 62



### CAPACETE E-BIKE

Uso Recomendado	Urbano - Modelo Scooter
Características	Viseira Transparente Removível
Material	ABS e EPS
Enchimento	Espuma removível e lavável
Abertura de Circulação de Ar	4 Aberturas
Sistema de Fechamento	Fivela Y
Sistema de Regulagem	Dial Giratório com Fivela
Peso (g)	500g

Código	Cor	Tamanho
29779		54 - 58



4

5



2

3



1

**CAPACETE LITTLE CHILD FAN + ACESSÓRIOS**

Características	Acessórios: Joelheira - 1 par / Cotoveleira - 1 par
Construção/Estrutura	PVC + EPS
Abertura de Circulação de Ar	6 Aberturas
Sistema de Fechamento	Fivela
Sistema de Regulagem	Fivela

Código	Cor
25025	1
25026	2
25027	3
25028	4
25029	5

**% PRODUTO EM LIQUIDAÇÃO**



3



4



1



2



5

**CAPACETE LITTLE CHILD FAN**

Construção/Estrutura	PVC + EPS
Size	48cm
Abertura de Circulação de Ar	6 Aberturas
Sistema de Fechamento	Fivela
Sistema de Regulagem	Fivela

Código	Cor
25020	1
25021	2
25022	3
25023	4
25024	5



### KIT CAPACETE LITTLE CHILD PLAY + ACESSÓRIOS

Características	Acessorios: Joelheira - 1 par / Cotoveleira - 1 par
Size	48cm
Construção/Estrutura	PVC + EPS
Abertura de Circulação de Ar	11 Aberturas
Sistema de Fechamento	Fivela
Sistema de Regulagem	Fivela
Código	Cor
25018	
25019	



### CAPACETE LITTLE CHILD PLAY

Construção/Estrutura	PVC + EPS
Size	48cm
Abertura de Circulação de Ar	11 Abertura
Sistema de Fechamento	Fivela
Sistema de Regulagem	Fivela
Código	Cor
25016	
25017	



**TSW****% PRODUTO EM LIQUIDAÇÃO****CARNEIRA PLÁSTICA PARA CAPACETE RAPTOR NEW**

<b>Características</b>	Para ajuste de capacete com led
<b>Material</b>	Nylon
<b>Peso (kg)</b>	20g
<b>Código</b>	<b>Embalagem</b>
19057	50 peças

**RAVA****% PRODUTO EM LIQUIDAÇÃO****CARNEIRA PLÁSTICA PARA CAPACETE TEAM RACE**

<b>Características</b>	Para ajuste de capacete
<b>Material</b>	Nylon
<b>Peso (kg)</b>	21g
<b>Código</b>	<b>Embalagem</b>
19063	50 peças

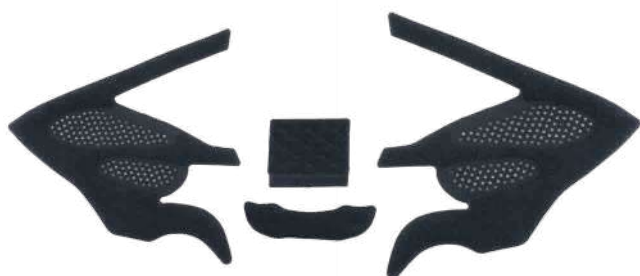
**% PRODUTO EM LIQUIDAÇÃO****ESPUMA INTERNA PARA CAPACETE MTB ENDURO**

<b>Características</b>	Espuma interna para capacete MTB Enduro
<b>Código</b>	<b>Embalagem</b>
11133	5 peças

**TSW**

**PRODUTO EM LIQUIDAÇÃO**



**CARNEIRA PLÁSTICA PARA CAPACETE**

Características Para ajuste de capacete

Material Nylon

Código	Modelo	Embalagem
10164	Tune	10 peças
11135	Enduro	10 peças
3853	Pro Race	10 peças



**PRODUTO EM LIQUIDAÇÃO**

Grupo **pbk**



**COLETE REFLETIVO NIGHT RACE**

Características

- Visibilidade de 3 km
- Leve e prático
- Tamanho único
- Elásticos de fixação lateral

Material Elastano e refletivo 3M

Código	Embalagem
20075	10 peças

**PRODUTO EM LIQUIDAÇÃO**

**TSW**



**CAMISA STORM PARA CICLISMO | PRO LINE**

Características Ajusta melhor ao corpo para um melhor desempenho | Bolso Traseiro | UV: 50 | Ação Antibacteriana

Mangas e cintura Fita elástica siliconada (Cintura)

Zipper Longo | Smart Lock (controle de trava do zíper)

Material 100% Poliéster

Código	Cor	Tamanho	Embalagem
13427		P	1 peça

**PRODUTO EM LIQUIDAÇÃO**

**TSW**



**CAMISA SUNNY PARA CICLISMO | RIDE LINE**

<b>Características</b>	Ajusta melhor ao corpo para um melhor desempenho   Bolso Traseiro   UV: 50   Ação Antibacteriana
<b>Mangas e cintura</b>	Fita elástica siliconada (Cintura)
<b>Zipper</b>	Longo   Smart Lock (controle de trava do zíper)
<b>Material</b>	100% Poliéster

Código	Cor	Tamanho	Embalagem	Código	Cor	Tamanho	Embalagem
13435		P	1 peça	13439		G	1 peça
13442		P	1 peça	13453		G	1 peça
13450		P	1 peça	13460		G	1 peça
13457		P	1 peça	13440		GG	1 peça
13437		M	1 peça	13455		GG	1 peça
13443		M	1 peça	13462		GG	1 peça
13452		M	1 peça				
13458		M	1 peça				

**TSW**

**PRODUTO EM LIQUIDAÇÃO**



**CAMISA SUNNY MANGA LONGA | RIDE LINE**

<b>Características</b>	Bolso Traseiro   UV-50   Ação Antibacteriana
<b>Mangas e cintura</b>	Fita elástica siliconada (Cintura)
<b>Zipper</b>	Longo   Smart Lock (controle de trava do zíper)
<b>Material</b>	100% Poliéster

Código	Cor	Tamanho	Embalagem
13544		P	1 peça
13548		P	1 peça
13553		p	1 peça
13557		P	1 peça



**PRODUTO EM LIQUIDAÇÃO**



**CAMISA STORM MANGA LONGA PARA CICLISMO | PRO LINE**

<b>Características</b>	Ajusta melhor ao corpo para um melhor desempenho   Bolso Traseiro   UV-50   Ação Antibacteriana
<b>Mangas e cintura</b>	Fita elástica siliconada (Cintura)
<b>Zipper</b>	Longo   Smart Lock (controle de trava do zíper)
<b>Material</b>	100% Poliéster

Código	Cor	Tamanho	Embalagem
13540		P	1 peça
13506		P	1 peça

**RAVA**

**PRODUTO EM LIQUIDAÇÃO**



**CAMISA PRO LINE RAVA**

<b>Características</b>	Microfilamento 100% poliéster UV-30
------------------------	-------------------------------------

Código	Cor	Tamanho	Embalagem
21216		P	1 peça
21219		P	1 peça
21222		P	1 peça





**CAMISA T-DRY | CINZA CHUMBO/CORES**



**Características**

Dispersão do calor  
 Mantém a hidratação da pele  
 Retarda a exaustão - Visual opaco  
 Toque especialmente frio  
 Ação antibactericida  
 Proteção a raios UV

**Material**

Poliamida

Código	Cor	Tamanho	Embalagem	Código	Cor	Tamanho	Embalagem
15804		PP	1 peça	18503		G	1 peça
18499		PP	1 peça	18504		GG	1 peça
18527		PP	1 peça				
18528		PP	1 peça				
18501		p	1 peça				
18506		p	1 peça				
18512		p	1 peça				
18502		M	1 peça				
18507		M	1 peça				
18509		M	1 peça				
18513		M	1 peça				



**CAMISA CASUAL T-DRY  
SIMPLY THE BEST TSW**

**Características**

- Dispensação de calor
- Retarda a exaustão – visual opaco
- Ação bactericida
- Mantém a hidratação da pele
- Toque especialmente frio
- Proteção contra raios uv

**Material**

Poliamida

Código	Cor	Tamanho	Embalagem
29600		PP	1 peça
29601		P	1 peça
29602		M	1 peça
29603		G	1 peça
29604		GG	1 peça
29605		XG	1 peça
29614		M	1 peça

Código	Cor	Tamanho	Embalagem
29615		G	1 peça
29616		PP	1 peça
29617		P	1 peça
29618		M	1 peça
29619		G	1 peça
29620		GG	1 peça
29621		XG	1 peça



**CAMISA CASUAL T-DRY  
SIMPLY THE BEST TSW**

**Características**

- Dispensação de calor
- Retarda a exaustão – visual opaco
- Ação bactericida
- Mantém a hidratação da pele
- Toque especialmente frio
- Proteção contra raios uv

**Material**

Poliamida

Código	Cor	Tamanho	Embalagem
29610		P	1 peça
29611		M	1 peça
29612		G	1 peça
29613		GG	1 peça

Código	Cor	Tamanho	Embalagem
29606		P	1 peça
29607		M	1 peça
29608		G	1 peça
29609		GG	1 peça





**PRODUTO EM LIQUIDAÇÃO**



**CAMISA CASUAL T-DRY MOD. 01 FLUOR**

- Características**
- Dispensação de calor
  - Retarda a exaustão – visual opaco
  - Ação bactericida
  - Mantém a hidratação da pele
  - Toque especialmente frio
  - Proteção contra raios uv

**Material** Poliamida

Código	Tamanho	Embalagem
24261	PP	1 peça
24264	G	1 peça



**CAMISA T-DRY**

- Características**
- Dispersão do calor
  - Mantém a hidratação da pele
  - Retarda a exaustão - Visual opaco
  - Toque especialmente frio
  - Ação antibactericida
  - Proteção a raios UV

**Material** Poliamida

Código	Tamanho	Embalagem			
20474	G	1 peça			
20471	PP	1 peça	20475	GG	1 peça
20472	P	1 peça			
20473	M	1 peça			



**PRODUTO EM LIQUIDAÇÃO**



**CAMISA POLO GRUPO JPP**

- Características** Camisa Polo Grupo JPP
- Material** Algodão
- Fator de Venda** 1 unidade

Código	Cor	Tamanho	Embalagem
22871		M	25 unidades
22872		G	25 unidades
22874		M	25 unidades
22875		G	25 unidades
22876		GG	25 unidades



**CAMISA T-DRY**

**Características**  
 Dispersão do calor  
 Mantém a hidratação da pele  
 Retarda a exaustão - Visual opaco  
 Toque especialmente frio  
 Ação antibactericida  
 Proteção a raios UV

**Material** Poliamida

Código	Tamanho	Embalagem			
24459	PP	1 peça	24462	G	1 peça
24460	P	1 peça	24463	GG	1 peça
24461	M	1 peça			



**PRODUTO EM LIQUIDAÇÃO**



**BERMUDA STORM PARA CICLISMO | PRO LINE**

**Características**  
 • Ajusta melhor ao corpo para um melhor desempenho  
 • UV: 50 | Ação Antibacteriana  
 • Fita elástica siliconada

**Material** 87% Poliéster \ 13% Elastano

**Forro** Ação Antibacteriana | Densidade: 80 | Espessura 16 mm  
 Tamanho 350 x 210 mm

Código	Cor	Tamanho	Embalagem
13514		P	1 peça



**LUVA MTB COMP CICLISTA DM | KIDS**

**Características**  
 Luvas de alto desempenho e tecnologia inovadora | Super durável | Costas de alta elasticidade para conforto | Pulso super ajustado com velcro

**Material** 40% Poliéster | 30% Poliuretano  
 20% Nylon | 10% Elastano

**Peso (kg)** 36g com TAG

Código	Cor	Tamanho	Embalagem
19649		PP	50 peças
19650		PP	50 peças
19651		PP	50 peças
19652		PP	50 peças
19653		PP	50 peças
19654		PP	50 peças

**TSW**

**PRODUTO EM LIQUIDAÇÃO**



**LUVA MTB DM FLEX | MODELO 02**

**Material** Microfibra | sbr | Pontos siliconados  
Tecido elástico | Velcro

**Peso (kg)** 54g com TAG

Código	Cor	Tamanho	Embalagem
12511		G	10 peças



**PRODUTO EM LIQUIDAÇÃO**

**LUVA MTB DM DUAL | MODELO 02**

**Material** Microfibra | Tecido elástico  
Tecido elástico | Velcro

**Peso (kg)** 54g com TAG

Código	Cor	Tamanho	Embalagem	Código	Cor	Tamanho	Embalagem
12555		P	10 peças	12539		G	10 peças

TSW

**%** PRODUTO EM LIQUIDAÇÃO



### LUVA MTB COMP PRO GEL DM | MODELO 06

<b>Características</b>	Luvas de alto desempenho, com gel e tecnologia inovadora   Super durável   Costas de alta elasticidade para conforto   Pulso super ajustado com velcro
<b>Material</b>	60% Nylon   30% Poliuretano   10% Elastano
<b>Peso (kg)</b>	64g com TAG

Código	Cor	Tamanho	Embalagem	Código	Cor	Tamanho	Embalagem
19681		P	50 peças	19668		GG	50 peças
19684		P	50 peças				
19676		M	50 peças				

**PRODUTO EM LIQUIDAÇÃO**



## LUVA MTB COMP GEL CICLISTA DM | MODELO 02

<b>Características</b>	Luvas de alto desempenho e tecnologia inovadora   Dedo antiderrapante   Super durável   Costas de alta elasticidade para conforto   Pulso super ajustado com velcro
<b>Material</b>	60% Nylon   30% Poliuretano   10% Elastano
<b>Peso (kg)</b>	54g com TAG

Código	Cor	Tamanho	Embalagem
19608		P	50 peças
19609		P	50 peças
19611		P	50 peças



**LUVA MTB COMBAT CICLISTA DM | MODELO 01**

**Características** Luvas de alto desempenho e tecnologia inovadora | Super durável | Costas de alta elasticidade para conforto | Pulso super ajustado com velcro

**Material** 40% Poliéster | 30% Poliuretano | 20% Nylon | 10% Elastano

**Peso (kg)** 46g com a TAG

Código	Cor	Tamanho	Embalagem	Código	Cor	Tamanho	Embalagem
19592		P	50 peças	19581		G	50 peças
19594		P	50 peças	19582		G	50 peças
20008		P	50 peças	19584		G	50 peças
19587		M	50 peças	20000		G	50 peças
19589		M	50 peças	20001		G	50 peças
20005		M	50 peças	20002		G	50 peças
				19575		GG	50 peças
				19576		GG	50 peças
				19999		GG	50 peças







**LUVA MTB COMP CICLISTA DM | MODELO O3**

**Características** Luvas de alto desempenho e tecnologia inovadora | Super durável | Costas de alta elasticidade para conforto | Pulso super ajustado Acom velcro

**Material** 60% Nylon | 30% Poliuretano | 10% Elastano

**Peso (kg)** 46G com TAG

Código	Cor	Tamanho	Embalagem	Código	Cor	Tamanho	Embalagem
19629		P	50 peças	19613		GG	50 peças
19632		P	50 peças				
19624		M	50 peças				

**TSW**

**PRODUTO EM LIQUIDAÇÃO**



**LUVA MTB COMP PRO DL LUVA MTB CICLISTA DL | MODELO 05**

**Características** Luvas de alto desempenho e tecnologia inovadora | Dedo antiderrapante | Super durável | Costas de alta elasticidade para conforto | Pulso super ajustado com velcro

**Material** 60% Nylon | 30% Poliuretano | 10% Elastano

**Peso (kg)** 66g com TAG

Código	Cor	Tamanho	Embalagem
19664		p	50 peças
19665		P	50 peças
19666		p	50 peças
19661		M	50 peças
19662		M	50 peças
19663		M	50 peças
19655		GG	50 peças



**LUVA MTB COMP LIGHT DL LUVA MTB CICLISTA DL | MODELO 07**

**Características** Luvas de alto desempenho e tecnologia inovadora | Dedo antiderrapante | Super durável | Costas de alta elasticidade para conforto | Pulso super ajustado com velcro | Tecido furado permitindo uma ótima ventilação | Dedo longo | Toalha na parte superior do polegar

**Material** 60% Nylon | 30% Poliuretano | 10% Elastano

**Peso (kg)** 50g com TAG

Código	Cor	Tamanho	Embalagem	Código	Cor	Tamanho	Embalagem
19986		M	50 peças	19989		G	50 peças
19987		M	50 peças	19990		G	50 peças
19988		M	50 peças	19993		GG	50 peças
				19995		GG	50 peças



**LUVA MTB COMP GEL CICLISTA DM MODELO 04**

**Características** Luvas de alto desempenho, com gel e tecnologia inovadora | Super durável | Costas de alta elasticidade para conforto | Pulso super ajustado com velcro

**Material** 60% Nylon | 30% Poliuretano | 10% Elastano

**Peso (kg)** 54g com TAG

Código	Cor	Tamanho	Embalagem
19642		M	50 peças
19638		G	50 peças
19634		GG	50 peças

**LUVA MTB CICLISTA DL CONTROL AZUL**

Peso (kg) \_\_\_\_\_ 63g

Código	Tamanho	Embalagem
7868	P	1 peça

**LUVA MTB CICLISTA DM PT/CZ MOD. 01**

Características \_\_\_\_\_

- Meio dedo/sem dedos
- Unisex
- Leve e respirável

Material \_\_\_\_\_ Nylon / Poliuretano

Peso (kg) \_\_\_\_\_ 16g

Código	Tamanho	Embalagem
27040	M	
27041	G	

**LUVA MTB CICLISTA DM PT MOD. 02**

Características \_\_\_\_\_

- Meio dedo
- Unisex
- lavável, antiderrapante, à prova de choque, tela sensível ao toque

Material \_\_\_\_\_ Elastano / Algodão

Tamanho (cm) \_\_\_\_\_ 10.3 x 9.8 x 3cm

Peso (g) \_\_\_\_\_ 13g (+/- 2g)

Código	Tamanho	Embalagem
27042	M	
27043	G	





**MEIA CICLISMO RIDE MOD.06 | SUAVE COMPRESSÃO**

Características	Tamanho Único
Tamanho	39-43
Modalidade	Speed e MTB
Compressão	Suave
Material	Poliéster
Peso (kg)	60g

Código	Cor	Embalagem
23684		10 peças



**MEIA CICLISMO RIDE MOD.07 | SUAVE COMPRESSÃO**

Características	Tamanho Único
Tamanho	39-43
Modalidade	Speed e MTB
Compressão	Suave
Material	Poliéster
Peso (kg)	60g

Código	Cor	Embalagem
23686		10 peças



**MEIA CICLISMO RIDE MOD.01**

Características	Tecnologia Antibacterial 10A - Proteção resistente a várias lavagens - Mantém os pés secos reduzindo a umidade - Previne mau cheiro nos pés - Reduzi risco de infecções e micoses nos pés e unhas
-----------------	---

Tamanho	39-43
Modalidade	Speed e MTB
Compressão	Suave
Material	Poliéster

Código	Cor	Embalagem
29184		10 peças
29185		10 peças
29186		10 peças
29187		10 peças





**MEIA CICLISMO RIDE MOD.02**

<b>Características</b>	Tecnologia Antibacterial 10A - Proteção resistente a várias lavagens - Mantém os pés secos reduzindo a umidade - Previne mau cheiro nos pés - Reduzi risco de infecções e micoses nos pés e unhas
<b>Tamanho</b>	39-43
<b>Modalidade</b>	Speed e MTB
<b>Compressão</b>	Suave
<b>Material</b>	Poliéster

Código	Cor	Embalagem
29188		10 peças
29189		10 peças
29190		10 peças
29191		10 peças



**MEIA CICLISMO RIDE MOD.03**

<b>Características</b>	Tecnologia Antibacterial 10A - Proteção resistente a várias lavagens - Mantém os pés secos reduzindo a umidade - Previne mau cheiro nos pés - Reduzi risco de infecções e micoses nos pés e unhas
<b>Tamanho</b>	39-43
<b>Modalidade</b>	Speed e MTB
<b>Compressão</b>	Suave
<b>Material</b>	Poliéster

Código	Cor	Embalagem	Código	Cor	Embalagem
29192		10 peças	29193		10 peças



**MANGUITO | XT9002**

<b>Características</b>	Unisex   Tamanho único   Proteção UV Rápida secagem
<b>Modelo</b>	XT9002
<b>Material</b>	Lycra / Coolmax

Código	Cor	Embalagem
16523		50 peças
16524		50 peças

**X-TIME**

**% PRODUTO EM LIQUIDAÇÃO**



**BONÉ X-TIME LUBE**

Características	Fecho de velcro
Material	100% poliéster
Fator	5
Código	Embalagem
15147	50 peças

**% PRODUTO EM LIQUIDAÇÃO**



**RAVA**

**BONÉ RAVA**

Características	Fecho de velcro	
Material	100% poliéster	
Fator	5	
Código	Embalagem	Filial
15148	50 peças	01 e 06

**TSW**



**BONÉ TSW**

Características	Fecho de velcro		
Material	100% poliéster		
Fator	5		
Código	Cor	Embalagem	Filial
15143		50 peças	01 e 06



GRUPO  
**JPP**

**%** **PRODUTO EM LIQUIDAÇÃO**



## ÓCULOS CICLISMO

<b>Lente</b>	Cinco lentes de qualidade avançada e proteção UV400, sendo uma delas polarizada
<b>Acessorios</b>	Estojo rígido   Pano para limpeza das lentes   Saquinho para os óculos Cartão para teste de lente polarizada
<b>Especificações</b>	Armação acetato, Unisex, proteção UV Suporte nasal ajustável, Armação interna para fixação de lente de grau

Código	Modelo	Cor	Embalagem
13347	RB-SP176		1 peça



## ÓCULOS CICLISMO

<b>Lente</b>	Fotocromático Espelhado
<b>Acessorios</b>	Case, lenços e suporte para lentes de grau
<b>Quantidade de Lentes</b>	Única
<b>Peso</b>	29g
<b>Especificações</b>	UV400, Suporte nasal ajustável

Código	Modelo	Cor	Embalagem
24984	10179		1 peça
24985	10179		1 peça



## ÓCULOS CICLISMO

<b>Lente</b>	Fotocromático
<b>Acessorios</b>	Case, lenços e suporte para lentes de grau
<b>Quantidade de Lentes</b>	Única
<b>Peso</b>	32g
<b>Especificações</b>	UV400, Suporte nasal ajustável

Código	Modelo
24995	14110006004





### ÓCULOS CICLISMO

<u>Lente</u>	Fotocromático Espelhado
<u>Acessorios</u>	Case, lenços e suporte para lentes de grau
<u>Quantidade de Lentes</u>	Única
<u>Peso</u>	29g
<u>Especificações</u>	UV400, Suporte nasal ajustável

<u>Código</u>	<u>Modelo</u>
24983	10168



### ÓCULOS CICLISMO

<u>Lente</u>	Fotocromático
<u>Acessorios</u>	Case, lenços e suporte para lentes de grau
<u>Quantidade de Lentes</u>	Única
<u>Peso</u>	24g
<u>Especificações</u>	UV400, Suporte nasal ajustável

<u>Código</u>	<u>Modelo</u>	<u>Cor</u>	<u>Embalagem</u>
24987	10136		1 peça
24988	10137		1 peça



### ÓCULOS CICLISMO

<u>Lente</u>	Fotocromático
<u>Acessorios</u>	Case, lenços e suporte para lentes de grau
<u>Quantidade de Lentes</u>	Única
<u>Peso</u>	32g
<u>Especificações</u>	UV400, Suporte nasal ajustável

<u>Código</u>	<u>Modelo</u>	<u>Embalagem</u>
24989	10173	1 peça



**ÓCULOS CICLISMO**

<u>Lente</u>	Fotocromático
<u>Acessorios</u>	Case, lenços e suporte para lentes de grau
<u>Quantidade de Lentes</u>	Única
<u>Peso</u>	32g
<u>Especificações</u>	UV400, Suporte nasal ajustável

<u>Código</u>	<u>Modelo</u>
24990	10174



**ÓCULOS CICLISMO**

<u>Lente</u>	Fotocromático
<u>Acessorios</u>	Case, lenços e suporte para lentes de grau
<u>Quantidade de Lentes</u>	Única
<u>Peso</u>	32g
<u>Especificações</u>	UV400, Suporte nasal ajustável

<u>Código</u>	<u>Modelo</u>
24991	10175



**ÓCULOS CICLISMO**

<u>Lente</u>	Fotocromático
<u>Acessorios</u>	Case, lenços e suporte para lentes de grau
<u>Quantidade de Lentes</u>	Única
<u>Peso</u>	32g
<u>Especificações</u>	UV400, Suporte nasal ajustável

<u>Código</u>	<u>Modelo</u>
24992	10172



### ÓCULOS CICLISMO

<u>Lente</u>	Fotocromático espelhado
<u>Acessorios</u>	Case, lenços e suporte para lentes de grau
<u>Quantidade de Lentes</u>	Única
<u>Peso</u>	32g
<u>Especificações</u>	UV400, Suporte nasal ajustável
<u>Código</u>	<u>Modelo</u>
24993	14110006002



### ÓCULOS CICLISMO

<u>Lente</u>	Espelhada polarizada,	
<u>Acessorios</u>	Case, lenços e suporte para lentes de grau	
<u>Quantidade de Lentes</u>	Única	
<u>Peso</u>	32g	
<u>Especificações</u>	Proteção UV, Suporte nasal ajustável	
<u>Código</u>	<u>Modelo</u>	<u>Embalagem</u>
24994	14110006003	1 peça

**% PRODUTO EM LIQUIDAÇÃO**



### ÓCULOS CICLISMO

<u>Lente</u>	Polarizada Marrom
<u>Acessorios</u>	Estojo rígido   Pano para limpeza de lentes   Bolsinha para óculos   Armação interna para fixação de lente de grau
<u>Especificações</u>	Armação TR. Unisex, proteção UV Suporte nasal ajustável
<u>Código</u>	<u>Modelo</u>
16515	10163



### REFIL MOCHILA DE HIDRATAÇÃO MODELO 02

**Característica** 2 litros | Tampa com fechamento em rosca | Tubo de 106 cm

**Peso** 183g

**Código** **Embalagem**

15427 25 peças

**% PRODUTO EM LIQUIDAÇÃO**



### FORRO (CYCLING PAD) | MODELO 05

**Característica** Forro para roupas de ciclismo | Masculino

**Tecnologia** Hygroscopic Quick Dry

**Densidade** 55+80

**Espessura** 12 mm

**Material** Warp Knitting (85% poliéster / 15% spandex)

**Tamanho (mm)** 355 x 220mm

**Peso (kg)** 825g (tam. 43 UE)

**Código** **Embalagem**

13801 500 peças

**% PRODUTO EM LIQUIDAÇÃO**



### MOCHILA DE HIDRATAÇÃO MODELO 01

**Característica** Faixa refletiva em 8 pontos | Alça elástica externa | Refil interno

**Refil** 2 litros | Tubo de 106 cm | Tampa com fechamento em rosca

**Tamanho** 450 mm x 80 x 230 mm

**Material** Interno: Fibra + EVA | Externo: Nylon e poliéster

**Peso** 300g

**Código** **Cor** **Embalagem**

13871  5 peças



GRUPO  
**JPP**



### SUPORE CARAMANHOLA TITANIUM MOD.03

<u>Característica</u>	Design moderno - Leve e resistente
<u>Material</u>	Titanium
<u>Fixação</u>	<ul style="list-style-type: none"> <li>• Dois parafusos (não acompanham o suporte)</li> <li>• Furos de fixação reguláveis</li> </ul>
<u>Peso (kg)</u>	35g
<u>Código</u>	<u>Embalagem</u>
25837	100 peças



### SUPORE CARAMANHOLA TITANIUM MOD.04

<u>Característica</u>	Design moderno - Leve e resistente
<u>Material</u>	Titanium
<u>Fixação</u>	<ul style="list-style-type: none"> <li>• Dois parafusos (não acompanham o suporte)</li> <li>• Furos de fixação reguláveis</li> </ul>
<u>Peso (kg)</u>	35g
<u>Código</u>	<u>Embalagem</u>
25838	100 peças



### SUPORE PARA CARAMANHOLA

<u>Remoção da Garrafa</u>	Parte superior
<u>Material</u>	Carbono (UD Matt Carbon Fiber t800)
<u>Tamanho (mm)</u>	132 x 92 mm
<u>Fixação</u>	4 espaços de parafusos para regulagem, Parafusos não inclusos
<u>Peso (kg)</u>	28G
<u>Código</u>	<u>Embalagem</u>
15112	25 peças



### SUPOORTE CARAMANHOLA

<b>Característica</b>	Projetado para que a caramanhola tenha um encaixe simples e suave, construção em 30% fibra de carbono e 70% nylon.
<b>Material</b>	70% Nylon / 30% Carbono
<b>Fixação</b>	<ul style="list-style-type: none"> <li>• Fixação por 02 parafusos (acompanham o suporte)</li> <li>• Sistema de fixação com regulagem de posição</li> </ul>
<b>Peso (g)</b>	32g - peso referente ao suporte com parafusos

Código	Cor	Embalagem
22550		100 peças

**PRODUTO EM LIQUIDAÇÃO**



### SUPOORTE CARAMANHOLA

<b>Característica</b>	Formato que reduz a possibilidade da caramanhola sair do suporte em terrenos irregulares   Projetado para que a caramanhola tenha um encaixe simples e suave   Além de mais leveza e segurança
<b>Material</b>	70% Nylon / 30% Carbono
<b>Regulagem</b>	Sistema de regulagem com duas posições
<b>Fixação</b>	2 parafusos inox

Código	Cor	Embalagem
22548		01 peça
22549		01 peça
22550		01 peça
22551		01 peça

**PROMENDO**



### SUPOORTE CARAMANHOLA ALUM MOD.02

<b>Característica</b>	Caramanhola / Garrafa água comum   Super Leve   Fácil instalação   Durável   Resistente
<b>Material</b>	Alumínio
<b>Tamanho (mm)</b>	145 x 76 mm
<b>Peso (kg)</b>	40g

Código	Embalagem
23581	100 peças



GRUPO  
**JPP**



### SUPORE PARA CARAMANHOLA | 2009-14C

**Característica** Leve e portátil | Design avançado com apelo para performance

**Material** Alumínio

**Peso (kg)** 45g

**Código** **Embalagem**

13341 1 peça



### SUPORE PARA CARAMANHOLA MODELO 02

**Característica** Fixação por dois parafusos | Allen 4 mm

**Material** Alumínio

**Peso (kg)** 27g

**Código** **Embalagem**

14764 1 peça



### SUPORE CARAMANHOLA NYLON PT MOD 08

**Material** Nylon | Leve e resistente

**Dimensões** 150 x 70mm

**Fixação** 2 parafusos (acompanha parafusos + chave allen)

**Peso (kg)** 43g

**Fator de Venda** 1 unidade

**Código** **Embalagem**

27038 50 unidades



**% PRODUTO EM LIQUIDAÇÃO**

### SUPORE CARAMANHOLA

**Material** Alumínio

**Fixação** 2 Parafusos

**Código** **Cor** **Embalagem**

00928  01 peça

04484  01 peça



**% PRODUTO EM LIQUIDAÇÃO**

**TSW**



### SUPORTE CARAMANHOLA FIBRA VIDRO MOD. 01

<b>Característica</b>	<ul style="list-style-type: none"> <li>Sistema de fixação com regulagem de posição</li> <li>Design moderno</li> </ul>
<b>Material</b>	70% Nylon / 30% fibra de vidro
<b>Fixação</b>	Fixação por 02 parafusos (acompanham o suporte)
<b>Peso (kg)</b>	35gr - peso referente ao suporte com parafusos

Código	Cor	Embalagem
22657		100 peças
22658		100 peças
22659		100 peças
22661		100 peças

**% PRODUTO EM LIQUIDAÇÃO**



### SUPORTE CARAMANHOLA MOD. 1

<b>Característica</b>	Construção em 30% fibra de carbono e 70% nylon.
<b>Material</b>	70% Nylon / 30% Carbono
<b>Fixação</b>	<ul style="list-style-type: none"> <li>Fixação por 02 parafusos (acompanham o suporte)</li> <li>Sistema de fixação com regulagem de posição</li> </ul>
<b>Peso (g)</b>	32g - peso referente ao suporte com parafusos

Código	Embalagem
24390	100 peças

**% PRODUTO EM LIQUIDAÇÃO**



**RAVA**

### SUPORTE CARAMANHOLA FIBRA VIDRO MOD. 01

<b>Característica</b>	<ul style="list-style-type: none"> <li>Sistema de fixação com regulagem de posição</li> <li>Design moderno</li> <li>Leve e resistente</li> </ul>
<b>Material</b>	70% Nylon / 30% fibra de vidro
<b>Fixação</b>	Fixação por 02 parafusos (acompanham o suporte)
<b>Peso (g)</b>	35g - peso referente ao suporte com parafusos

Código	Cor	Embalagem
22665		100 peças





**SUPOORTE CARAMANHOLA**

<b>Característica</b>	Sistema de regulagem com duas posições Formato que reduz a possibilidade da caramanhola sair do suporte em terrenos irregulares   Projetado para que a caramanhola tenha um encaixe simples e suave
<b>Material</b>	70% Nylon / 30% Fibra de Vidro
<b>Regulagem</b>	Sistema de regulagem com duas posições
<b>Fixação</b>	2 parafusos inox
<b>Peso (g)</b>	36g - peso referente ao suporte com parafusos
<b>Código</b>	<b>Embalagem</b>
22545	100 peças



**SUPOORTE PARA CARAMANHOLA COLORS**

<b>Material</b>	Nylon	
<b>Peso (kg)</b>	32g	
<b>Código</b>	<b>Cor</b>	<b>Embalagem</b>
15519		10 peças



**SUPOORTE PARA CARAMANHOLA**

<b>Material</b>	Nylon
<b>Observação</b>	Parafusos não inclusos
<b>Código</b>	<b>Embalagem</b>
13135	100 peças



**%** PRODUTO EM LIQUIDAÇÃO

**TRUE**  
SPORT



### SUPORTE CARAMANHOLA ROBUST

Material	Nylon
Regulagem	Sistema de regulagem com duas posições
Fixação	2 parafusos inox

Código	Cor	Embalagem
22534		01 peça
22535		01 peça
22536		01 peça

**ROCKBROS**



### SUPORTE PARA CARAMANHOLA MODELO 07

Característica	Design moderno   Acompanha chave allen para instalação
Material	Nylon
Fixação	2 parafusos
Peso (kg)	47gr - peso referente kit (suporte, parafusos, chave allen)
Código	Embalagem
22025	100 peças

**ZTT**



### ADAPTADOR SUPORTE CARAMANHOLA DUPLO PT

Característica	Suporte Duplo para caramanhola
Material	Alumínio
Tamanho (mm)	75.8X32.6X3.3mm - Distância dos furos, aproximadamente 64mm
Peso (kg)	18g
Código	Embalagem
19544	50 peças

**PROMENDO**



**SUPORE FIX. SUP CARAMANHOLA PRETO | FJJ-280N**

<b>Característica</b>	Pode ser montado horizontalmente ou verticalmente, adequada para bicicletas dobráveis, MTB e Road
<b>Material</b>	Alumínio
<b>Tamanho (mm)</b>	Diâmetro do selim ou guidão: 21 - 34 cm
<b>Peso (kg)</b>	34g
<b>Código</b>	<b>Embalagem</b>
16219	50 peças

**TSW**



**CARAMANHOLA NYLON FEST MOD. 01**

<b>Característica</b>	<ul style="list-style-type: none"> <li>• Flexível para pertar</li> <li>• Boca Larga ( facilita a limpeza e abastecimento)</li> <li>• Alça de Transporte</li> <li>• Bpa free</li> </ul>
<b>Tamanho (mm)</b>	7 cm x 22,5 cm
<b>Capacidade</b>	650ml

Código	Cor	Embalagem
28675		50 peças
28676		50 peças
28677		50 peças
28678		50 peças

**% PRODUTO EM LIQUIDAÇÃO**



**CARAMANHOLA FAST**

<b>Característica</b>	Flexível para apertar   Tampa Inteligente ( abre e fecha)   Bico removível para limpeza   Boca larga (facilita a limpeza e abastecimento)   BPA free   Alça de transporte	
<b>Tamanho (mm)</b>	ø 7 cm   Altura: 24 cm	
<b>Capacidade</b>	650 ml	
<b>Código</b>	<b>Cor</b>	<b>Embalagem</b>
14725		1 peça





### CARAMANHOLA TERMICA SPIN MOD. 01

**Característica** Caramanhola térmica | Alça de Atransporte | Bico removível para limpeza | Boca larga (facilita limpeza e abastecimento) | Bpa free | Tampa inteligente (abre e fecha)

**Tamanho (mm)** 25 x 7.5cm

**Capacidade** 680ml

Código	Cor	Embalagem
22620		50 peças



### CARAMANHOLA TERMICA SPIN MOD. 02

**Característica** Caramanhola térmica | Alça de Atransporte | Bico removível para limpeza | Boca larga (facilita limpeza e abastecimento) | Bpa free | Tampa inteligente (abre e fecha)

**Tamanho (mm)** 25 x 7.5cm

**Capacidade** 680ml

Código	Cor	Embalagem
22625		50 peças



### CARAMANHOLA TERMICA SPIN MOD. 04

**Característica** Caramanhola térmica | Alça de Atransporte | Bico removível para limpeza | Boca larga (facilita limpeza e abastecimento) | Bpa free | Tampa inteligente (abre e fecha)

**Tamanho (mm)** 25 x 7.5cm

**Capacidade** 680ml

Código	Cor	Embalagem
22635		50 peças



### CARAMANHOLA TERMICA SPIN

- Característica**
- Caramanhola térmica
  - Alça de transporte
  - Bico removível para limpeza
  - Boca larga (facilita limpeza e abastecimento)
  - Bpa free
  - Tampa inteligente (abre e fecha)

**Tamanho (mm)** 25 x 7.5cm

**Capacidade** 680ml

Código	Cor	Embalagem	Código	Cor	Embalagem
28607		50 peças	28610		50 peças
28608		50 peças	28611		50 peças
28609		50 peças			



### CARAMANHOLA TERMICA MOD. 02

- Característica**
- Caramanhola térmica
  - Nylon
  - Boca larga (facilita limpeza e abastecimento)
  - Bpa free

**Tamanho (mm)** 19 x 7.5cm

**Capacidade** 400ml

**peso (g)** 105 g

Código	Cor	Embalagem
28596		50 peças
28597		50 peças
28598		50 peças
28599		50 peças

### CARAMANHOLA TERMICA MOD. 02

- Característica**
- Caramanhola térmica
  - Nylon
  - Boca larga (facilita limpeza e abastecimento)
  - Bpa free

**Tamanho (mm)** 26.5 x 7.5cm

**Capacidade** 550ml

**peso (g)** 135 g

Código	Cor	Embalagem	Código	Cor	Embalagem
28600		50 peças	28604		50 peças
28601		50 peças	28605		50 peças
28602		50 peças	28606		50 peças
28603		50 peças			



RAVA

**%** PRODUTO EM LIQUIDAÇÃO



### CARAMANHOLA PIVOT SMART RAVA

<b>Característica</b>	Flexível para apertar   BPA free   Tampa Inteligente ( abre e fecha)   Bico removível para limpeza   Boca larga (facilita a limpeza e abastecimento)	
<b>Tamanho (mm)</b>	Altura: 20 cm, ø 7 cm	
<b>Capacidade</b>	560ml	
<b>Código</b>	<b>Cor</b>	<b>Embalagem</b>
14712		01 peça

**%** PRODUTO EM LIQUIDAÇÃO



### CARAMANHOLA FAST RAVA

<b>Característica</b>	Flexível para apertar   Tampa Inteligente ( abre e fecha)   Bico removível para limpeza   Boca larga (facilita a limpeza e abastecimento)   BPA free   Alça de transporte	
<b>Tamanho (mm)</b>	Altura: 24 cm, ø 7 cm	
<b>Capacidade</b>	560ml	
<b>Código</b>	<b>Cor</b>	<b>Embalagem</b>
14728		01 peça
14729		01 peça

**QUEST**



### CARAMANHOLA TÉRMICA SPIN 2 MOD. 01 650ML

<b>Característica</b>	Caramanhola Térmica Spin 2   Modelo 02   Revestimento Interno Para Auxiliar Na Variação De Temperatura   Protetor De Bico   Boca Larga (Facilita Limpeza E Abastecimento)   Bpa Free   Bico Inteligente (Abre E Fecha) Com Trava
<b>Material</b>	Nylon
<b>Tamanho (mm)</b>	7,6 x 23,5cm
<b>Capacidade</b>	650ml
<b>Peso (kg)</b>	132g
<b>Fator de Venda</b>	1 unidade
<b>Código</b>	<b>Embalagem</b>
24372	50 peças



GRUPO  
**JPP**



**CARAMANHOLA TÉRMICA SPIN 2 MOD. 01 650ML**

<b>Característica</b>	Caramanhola Térmica Spin 2   Modelo 02   Revestimento Interno Para Auxiliar Na Variação De Temperatura   Protetor De Bico   Boca Larga (Facilita Limpeza E Abastecimento)   Bpa Free   Bico Inteligente (Abre E Fecha) Com Trava
<b>Material</b>	Nylon
<b>Tamanho (mm)</b>	7.6 x 23.5cm
<b>Capacidade</b>	650ml
<b>Peso (kg)</b>	132g
<b>Fator de Venda</b>	1 unidade
<b>Código</b>	<b>Embalagem</b>
24373	50 peças

**% PRODUTO EM LIQUIDAÇÃO**



**CARAMANHOLA PIVOT | SMART**

<b>Característica</b>	Flexível para apertar   BPA free   Tampa Inteligente ( abre e fecha)   Bico removível para limpeza   Boca larga (facilita a limpeza e abastecimento)	
<b>Tamanho (mm)</b>	7 x 20cm	
<b>Capacidade</b>	560ml	
<b>Código</b>	<b>Cor</b>	<b>Embalagem</b>
14714		1 peça

**% PRODUTO EM LIQUIDAÇÃO**



**CARAMANHOLA PIVOT | SMART**

<b>Característica</b>	Flexível para apertar   Tampa Inteligente ( abre e fecha)   Bico removível para limpeza   Boca larga (facilita a limpeza e abastecimento)   BPA free   Alça de transporte	
<b>Tamanho (mm)</b>	7 x 24cm	
<b>Capacidade</b>	650ml	
<b>Código</b>	<b>Cor</b>	<b>Embalagem</b>
14730		1 peça
14731		1 peça



### BOLSA PARA QUADRO MODELO 10

<b>Característica</b>	02 compartimentos laterais externos com zíper de alta qualidade   02 compartimentos externos sem zíper   Bolsa do celular avulsa: fixada com velcro com dois zíperes de alta qualidade e com puxadores   Isolamento interno resistente a água   Fixação no Top Tube com auxílio de velcros
<b>Material</b>	PU   Couro sintético
<b>Tamanho (mm)</b>	Comprimento total 32cm x Largura total 20 cm
<b>Compatibilidade</b>	Iphones 7/ 7PLUS/8/ 8PLUS/ XR/ XS/ XS MAX - LG K11 e celulares com até 6.5
<b>Peso (kg)</b>	246g

Código	Cor	Embalagem	Código	Cor	Embalagem
19479		30 peças	19481		30 peças
19480		30 peças	19482		30 peças



### BOLSA PARA GUIDÃO MODELO 11

<b>Característica</b>	Possui dois zíperes de alta qualidade   Isolamento interno resistente a água   Fixação no suporte de guidão com auxílio de velcros   Quebra sol   Compatível com Iphones 7/ 7PLUS/8/ 8PLUS/ XR/ XS/ XS MAX - LG K11 e celulares com até 6.5"
<b>Material</b>	PU   Couro Sintético
<b>Tamanho (mm)</b>	Comprimento total 20cm x Largura total 10 cm x Altura 9cm
<b>Peso (kg)</b>	124g

Código	Embalagem
19483	30 peças



**PRODUTO EM LIQUIDAÇÃO**

### BOLSA DE SELIM MODELO 03

<b>Característica</b>	Bolsa de Selim com isolamento interno resistente a água   Fixação no canote e no trilho do selim com clips de nylon e fita regulável   Fechamento principal com clip e velcros auxiliares   Bolsinho interno de rede PVC
<b>Material</b>	Nylon
<b>Tamanho (mm)</b>	Comprimento 24cm - Largura 10x13cm
<b>Peso (kg)</b>	160g

Código	Cor	Embalagem
07044		20 peças
10500		20 peças





### BOLSA PARA SELIM MODELO 10

<b>Característica</b>		Isolamento interno resistente a água   Fixação no canote e no trilho do selim com clips de nylon e fita regulável   Fechamento principal com clip e velcros auxiliares   Bolsinho interno de rede PVC
<b>Material</b>		PU   Couro sintético   PVC
<b>Tamanho (mm)</b>		Aberta: 30cm   Fechada: 25cm   Largura: +9x11cm
<b>Peso (kg)</b>		130g
<b>Código</b>	<b>Cor</b>	<b>Embalagem</b>
19484		30 peças
19485		30 peças



### BOLSA DE SELIM MODELO 04

<b>Característica</b>		Suporte de fixação no selim
<b>Tamanho (mm)</b>		170x120x80mm
<b>Capacidade (L)</b>		1,632 litros
<b>Peso (kg)</b>		160g
<b>Código</b>	<b>Cor</b>	<b>Embalagem</b>
10501		50 peças



### BOLSA PARA SELIM MODELO 11

<b>Característica</b>		Isolamento interno resistente a água   Fixação no canote e no trilho do selim com auxílio de velcros   Fechamento principal com clip   zíper de alta qualidade com puxador
<b>Material</b>		Tecido Oxford
<b>Tamanho (mm)</b>		Comprimento 18cm x Largura +8x10cm
<b>Peso (kg)</b>		77g
<b>Código</b>	<b>Cor</b>	<b>Embalagem</b>
19486		30 peças
19487		30 peças



GRUPO  
**JPP**

**TSW**



**BOLSA PARA SELIM MODELO 13**

**Característica** Isolamento interno resistente a água | Fixação no canote e no trilho do selim com auxílio de velcros | Fechamento principal com dois zíperes de alta qualidade com puxadores | Dois bolsos auxiliares laterais externos com o mesmo zíper | Um bolso externo de rede PVC com elástico

**Material** PU | Couro sintético  
**Tamanho (mm)** Comprimento 25cm x Largura +-9x11cm  
**Peso (kg)** 214g

Código	Cor	Embalagem
19489		30 peças
19490		30 peças
19491		30 peças
19492		30 peças



**BOLSA PARA SELIM MODELO 12**

**Característica** Isolamento interno resistente a água | Fixação no canote e no trilho do selim com clips de nylon e fita regulável | Fechamento principal com zíper de alta qualidade | Zíper auxiliar possibilitando o aumento da bolsa

**Material** Tecido Oxford  
**Tamanho (mm)** Comprimento total 15cm x Largura +-9x11cm  
**Peso (kg)** 77gr

Código	Embalagem
19488	30 peças

**PRODUTO EM LIQUIDAÇÃO**



**BOLSA CELULAR GRANDE**

**Característica** Saída de fone de ouvido | Suporte a touch  
**Tamanho (mm)** 200x140x80mm  
**Capacidade (L)** 2,24 litros  
**Peso (kg)** 89g

Código	Embalagem
07148	50 peças



### BOLSA DE SELIM MOUNTAIN

<b>Característica</b>	Expansível   Exclusivo zíper impermeável com cursor duplo invertido   Estruturada com plástico rígido de 2 mm   A prova d'água   Faixa e logo refletiva 3M   Fixação central por fitas e fivelas de nylon   Fixação por fita de contato de alta aderência no canote do selim   Abertura de 90%   Bolso telado interno para ferramentas   Fita frontal para luz estroboscópica.
<b>Material</b>	Nylon
<b>Tamanho (mm)</b>	L: 90mm x A: 110mm x P: 150mm
<b>Código</b>	<b>Embalagem</b>
20090	30 peças

**% PRODUTO EM LIQUIDAÇÃO**



### BOLSA DE SELIM SQUEEZE



<b>Característica</b>	Exclusivo zíper com cursor duplo invertido   Estruturada com plástico rígido de 2 mm   A prova d'água   Desenho exclusivo com material em fibra de carbono   Logo refletiva 3M frontal   Fixação central por fitas de contato por alta aderência   Fixação por fita de contato de alta aderência no canote do selim   Bolso interno para ferramentas   Fita frontal para luz estroboscópica
<b>Material</b>	Nylon
<b>Tamanho (mm)</b>	L: 105mm x A: 240mm x P: 96mm
<b>Capacidade (L)</b>	1,200 litros
<b>Peso (kg)</b>	210g (informado pelo fabricante)
<b>Código</b>	<b>Embalagem</b>
20097	30 peças

**TSW**

**% PRODUTO EM LIQUIDAÇÃO**



### FAROL 180 LUMENS

<b>Característica</b>	Autonomia 1:20h (Alto) 2:40h (Baixo) 3h (Pisca rápido) 5h (Pisca lento) Especificidade 1 LED	
<b>Recarga</b>	Via USB	
<b>Lúmens</b>	180	
<b>Quantidade de Estágios</b>	4	
<b>Código</b>	<b>Cor</b>	<b>Embalagem</b>
06961		10 peças
06963		10 peças

**TSW****FAROL COM CARREGADOR USB**

<b>Característica</b>	Tipo de LED: XM-L2 LED Autonomia 100% (2h50m) 30%(4hr) Slow Flash With Fog Light (2h50m) Steady Fog Light (80hr) Bateria: Li-ion Battery Capacidade da Bateria: 2600mAh Acessórios: Cabo USB
<b>Material</b>	Alumínio
<b>Tamanho (mm)</b>	95mm
<b>Recarga</b>	Via USB
<b>Lúmens</b>	700
<b>Quantidade de Estágios</b>	4

<b>Código</b>	<b>Embalagem</b>
25788	100 peça

**FAROL COM CARREGADOR USB  
500 LUMENS PRETO**

<b>Característica</b>	Acompanha cabo usb Indicadores de bateria Botão on/off na parte superior Capacidade da bateria 2000mah, 3.7v Fácil instalação Autonomia Flash 1 – 3hrs Flash 2 – 4hrs Flash 3 – 8 hrs
<b>Material</b>	Alumínio/Plástico
<b>Tamanho (mm)</b>	Dimensões 81 x 45 x 24 mm
<b>Recarga</b>	Via USB
<b>Tempo de recarga (hr)</b>	3h
<b>Lúmens</b>	500
<b>Quantidade de Estágios</b>	3
<b>Peso (kg)</b>	126g

<b>Código</b>	<b>Embalagem</b>
24165	100 peças



### FAROL 250 LUMENS | PARA SUPORTE ARTICULADO



<b>Característica</b>	Luz dianteira e traseira   Encaixe para base articulada Base articulada não inclusa Autonomia Dianteira 5h (50% de brilho) 2,5h (100% de brilho) 6h (Flash) Traseira 25h (100% de brilho) 50h ("respiração") 60h (Flash) 2 LED		
<b>Material</b>	Alumínio + Plástico		
<b>Tamanho (mm)</b>	65x32x19mm		
<b>Recarga</b>	Via USB		
<b>Tempo de recarga (hr)</b>	3h		
<b>Lúmens</b>	250		
<b>Quantidade de Estágios</b>	3 dianteiro 3 traseiro	<b>Código</b>	<b>Embalagem</b>
<b>Peso (kg)</b>	52g	15221	100 peças

### FAROL 400 LUMENS



<b>Característica</b>	Indica nível de carga da bateria Resistente a água 1 LED T6 Autonomia 8h (25% de brilho) 4h (50% de brilho) 2h (100% de brilho) 4h (Flash lento) 5h (SOS) 18650 Li-ion   2200 mAh, 3,7v		
<b>Material</b>	Alumínio + Plástico ABS		
<b>Tamanho (mm)</b>	85x28x28mm		
<b>Recarga</b>	Via USB		
<b>Tempo de recarga (hr)</b>	3h (1A)		
<b>Lúmens</b>	400		
<b>Quantidade de Estágios</b>	5		
<b>Peso (kg)</b>	106g		
<b>Código</b>	<b>Embalagem</b>		
15222	50 peças		



### FAROL COM CARREGADOR USB E REFLETOR TRAS.



**Característica**  
 Botão on/off na parte superior  
 Capacidade da bateria 2000mah  
 Autonomia  
 100% – 3hrs  
 50% – 6hrs  
 Fecho de luz em 3 posições  
 Fácil instalação  
 Acompanha suporte de fixação

**Material**  
 Alumínio / Plástico

**Tamanho (mm)**  
 Farol: 105 x 35 x 37 mm  
 Refletor: 73,5 x 21 x 19,3 mm

**Recarga**  
 Via USB - Acompanha cabo usb

**Tempo de recarga (hr)**  
 Farol: 3h-4h  
 Refletor: 1h

**Lúmens**  
 350

**Quantidade de Estágios**  
 Farol: 2  
 Refletor: 4

**Peso (kg)**  
 138gr - kit completo

**Código**      **Embalagem**

23790      100 peças



### ADAPTADOR MULTI USO/SUPORTE ARTICULADO

**Característica**  
 Adaptador para suporte de guidão com suporte para Ciclo computador (Garmim/Bryton) e suporte articulado para Action Cam/Farol

**Kit**  
 2 chaves allen - 2 / 4 mm

**Material**  
 Alumínio/Nylon

**Peso (kg)**  
 69g

**Código**      **Embalagem**

15220      100 peças



### ADAPTADOR SILICONE PARA FAROL

**Característica**  
 Com parafuso de fixação

**Compatibilidade**  
 Compatível com fârois 06.961, 06.962, 06.963

**Código**      **Embalagem**

15237      200 peças



**ADAPTADOR DE SILICONE**

Característica Multi-uso

Código      Embalagem

04557      50 peças

**% PRODUTO EM LIQUIDAÇÃO**



**REFLETOR TRASEIRO 15 LUMENS**

Característica Led vermelho  
Com 4 modos de iluminação  
Suporte para fixação no canote  
Cabo USB para recarga  
Autonomia  
3h (Luz intensa)  
15h (Flash alternado)  
6h (Flash)  
8h (Flash alternado 2)

Material Plástico

Tempo de Recarga 1h

Nível de resistência à água IP65

Recarga Via USB

Lúmens 15

Quantidade de Estágios 4      Código      Embalagem

Peso (Kg) 22g      15223      120 peças



**REFLETOR TRASEIRO 50 LUMENS**

Característica Led vermelho | Suporte para fixação no canote a prova d'água  
2 modos com 4 níveis de brilho | Cabo USB para recarga  
44 COB LED'S  
Modo 1  
- 10%(brilho) - 28h  
- 25% (brilho) - 14h  
- 50% (brilho) - 7h  
- 100% (brilho) - 3.5h  
Modo 2  
- 10%(brilho) - 56h  
- 25% (brilho) - 28h  
- 50% (brilho) - 14h  
- 100% (brilho) - 7h

Tempo de Recarga 1-2h

Recarga Via USB

Lúmens 50

Quantidade de Estágios 8      Código      Embalagem

Peso (Kg) 50g      15219      120 peças



TSW

**PRODUTO EM LIQUIDAÇÃO**



## REFLETOR LED

**Característica** Para uso dianteiro e traseiro  
2 leds multi-uso  
Acompanha 02 unidades

Código	Cor	Embalagem
03384		25 peças
03385		25 peças



## REFLETOR TRASEIRO 15 LUMENS

**Característica** Led vermelho  
Autonomia  
4h  
10h (Pisca Lento)  
12h (Pisca rápido)  
8h (Alternado)

**Recarga** Via USB

**Lúmens** 15

**Quantidade de Estágios** 4

Código	Embalagem
06959	20 peças

**ROCKBROS**

## REFLETOR/RETROVISOR PARA GUIDÃO SPEED

**Característica** Fixação interna no Guidão de Speed com Regulagem de ângulo (Retrovisor)

**Material** Nylon

**Quantidade de Estágios** 3

**Peso (kg)** 420g

Código	Embalagem
19192	50 peças



GRUPO  
**JPP**



### SUPORTE GPS MOD.1

<b>Característica</b>	Suporte GPS Multifuncional, - Adaptador para Farol; - Adaptador para Ciclocomputador; - Base em fibra de carbono; - Acessórios em nylon; - Acompanha parafusos.
<b>Material</b>	Carbono, Nylon, Rubber
<b>Tipo de Instalação</b>	Handlebars
<b>Peso (kg)</b>	54g
<b>Código</b>	<b>Embalagem</b>
25900	50 peças



### SUPORTE GPS MOD.2

<b>Característica</b>	Suporte GPS Multifuncional, - Adaptador para Farol; - Adaptador para Ciclocomputador; - Base em nylon; - Acessórios em nylon; - Acompanha parafusos.
<b>Material</b>	Nylon
<b>Tipo de Instalação</b>	Handlebars
<b>Peso (kg)</b>	65g
<b>Código</b>	<b>Embalagem</b>
25901	50 peças

**PRODUTO EM LIQUIDAÇÃO**



### SUPORTE ADAPTADOR GPS MODELO 01

<b>Característica</b>	Suporte adaptador para GPS, câmera ou lanterna. Versátil e com várias possibilidades de regulagem. Pode ser instalado em guidões com diâmetro de 31,8 mm ou 25,4 mm.
<b>Material</b>	Liga de alumínio CNC
<b>Tamanho</b>	115 mm x 54 mm
<b>Peso (kg)</b>	70g
<b>Código</b>	<b>Embalagem</b>
19531	50 peças

**ZITTO**



### SUPOORTE ADAPTADOR GPS MODELO 02

**Característica** Suporte adaptador para GPS, câmera ou lanterna. Versátil e com várias possibilidades de regulagem. Pode ser instalado em guidões com diâmetro de 31,8 mm ou 25,4 mm.

**Material** Liga de alumínio CNC

**Tamanho** 128 mm x 55 mm

**Peso (kg)** 75g

**Código** **Embalagem**

19533 50 peças

### SUPOORTE ADAPTADOR GPS MODELO 04

**Característica** Suporte adaptador para GPS Adaptador Universal Para Montagem GARMIN Fixado com fita dupla face 3M

**Material** Plástico

**Tamanho** 40x40mm

**Peso (kg)** 10g

**Código** **Embalagem**

19536 50 peças

### SUPOORTE CO2 PT

**Característica** Suporte para CO2

**Material** Alumínio 6067 T6

**Tamanho** 83X72mm - Distância dos furos, aproximadamente 64mm

**Peso (kg)** 21g

**Código** **Embalagem**

19543 50 peças







**PROTETOR DE QUADRO PT MOD.2**

<u>Características</u>	Protetor de Quadro para Chainstay
<u>Material</u>	Borracha
<u>Comprimento (mm)</u>	228mm
<u>Peso (g)</u>	12g
<u>Fator de venda</u>	1 unidade

<u>Código</u>	<u>Embalagem</u>
27068	100 unidades



**PROTETOR DE QUADRO PT MOD.3**

<u>Características</u>	Protetor de Quadro para Chainstay Textura de Fibra de Carbono
<u>Material</u>	Borracha
<u>Comprimento (mm)</u>	289mm
<u>Peso (g)</u>	7g
<u>Fator de venda</u>	1 unidade

<u>Código</u>	<u>Embalagem</u>
27069	100 unidades



**PROTETOR DOWN TUBE 362 X 71MM**

<u>Características</u>	Protetor de Quadro Down Tube
<u>Material</u>	EVA
<u>Tamanho (mm)</u>	362 x 71mm
<u>Peso (g)</u>	19g
<u>Fator de venda</u>	1 unidade

<u>Código</u>	<u>Embalagem</u>
26706	100 unidades



**PROTETOR DOWN TUBE 337 X 68MM**

<u>Características</u>	Protetor de Quadro Down Tube
<u>Material</u>	EVA
<u>Tamanho (mm)</u>	337 x 68mm
<u>Peso (g)</u>	18g
<u>Fator de venda</u>	1 unidade

<u>Código</u>	<u>Embalagem</u>
26707	100 unidades



**PROTETOR CHAIN STAY 285 X 61MM**

<u>Características</u>	Protetor de Quadro Chain Stay
<u>Material</u>	EVA
<u>Tamanho (mm)</u>	285 x 61mm
<u>Peso (g)</u>	11g
<u>Fator de venda</u>	1 unidade

<u>Código</u>	<u>Embalagem</u>
26708	100 unidades



**PROTETOR CHAIN STAY 282 X 57MM**

<u>Características</u>	Protetor de Quadro Chain Stay
<u>Material</u>	EVA
<u>Tamanho (mm)</u>	282 x 57mm
<u>Peso (g)</u>	10g
<u>Fator de venda</u>	1 unidade

<u>Código</u>	<u>Embalagem</u>
26709	100 unidades



**PROTETOR CHAIN STAY 222 X 60MM**

<u>Características</u>	Protetor de Quadro Chain Stay
<u>Material</u>	EVA
<u>Tamanho (mm)</u>	222 x 60mm
<u>Peso (g)</u>	8g
<u>Fator de venda</u>	1 unidade

<u>Código</u>	<u>Embalagem</u>
26710	100 unidades



**ADESIVO PROTETOR QUADRO**

<u>Material</u>	PVC flexível de 500 microns
<u>Peso (Kg)</u>	84g

<u>Código</u>	<u>Embalagem</u>
19530	50 peças



**PARALAMA DIANTEIRO NYLON MOD. 14**

<u>Característica</u>	Dianteiro   MTB   Flexível e Resistente
<u>Material</u>	Abraçadeira de nylon

<u>Código</u>	<u>Cor</u>	<u>Embalagem</u>
28701		10 peças
28702		10 peças



**PARALAMA DIANTEIRO NYLON MOD. 13**

<u>Característica</u>	Dianteiro   MTB   Flexível e Resistente
<u>Material</u>	Abraçadeira de nylon

<u>Código</u>	<u>Cor</u>	<u>Embalagem</u>
28699		10 peças
28700		10 peças



**PARALAMA TRASEIRO NYLON MOD. 14**

<u>Característica</u>	Traseiro   Flexível e Resistente
<u>Material</u>	nylon
<u>Fixação</u>	Trilho do Selim

<u>Código</u>	<u>Embalagem</u>
28703	10 peças



**PARALAMA DIANTEIRO NYLON MODELO 11**

<u>Característica</u>	Dianteiro   MTB   Flexível e Resistente
<u>Material</u>	Abraçadeira de nylon

<u>Código</u>	<u>Cor</u>	<u>Embalagem</u>
24360		10 peças





### CONJUNTO ACESSORIOS QUADRO E-BIKE

<b>Características</b>	<ul style="list-style-type: none"> <li>• Conjunto acessórios quadro tsw full e-quest</li> <li>• Guia dos conduites superiores</li> <li>• Guia dos conduites inferiores</li> <li>• Kit de parafusos da balanço</li> </ul> Não acompanha rolamentos da balanço
<b>Material</b>	Alumínio
<b>Compatibilidade</b>	TSW modelo E-Quest 22/23
<b>Fator de Venda</b>	1 unidade
<b>Peso (kg)</b>	240g

Código	Embalagem
24158	10 peças



### CONJUNTO ACESSORIOS QUADRO ENDURO

<b>Características</b>	<ul style="list-style-type: none"> <li>• Conjunto acessórios quadro tsw full all quest</li> <li>• Guia dos conduites superiores</li> <li>• Guia dos conduites inferiores</li> <li>• Kit de parafusos da balanço</li> <li>• Suporte adaptador traseiro post mount para disco 180mm</li> </ul> Não acompanha rolamentos da balanço
<b>Material</b>	Alumínio e nylon
<b>Compatibilidade</b>	TSW All Quest 2022
<b>Fator de Venda</b>	1 unidade
<b>Peso (kg)</b>	274g

Código	Embalagem
24160	10 peças



### CONJUNTO ACESSORIOS QUADRO EVO

<b>Características</b>	<ul style="list-style-type: none"> <li>• Conjunto acessórios quadro tsw evo</li> <li>• Guia dos conduites superiores</li> <li>• Guia dos conduites inferiores</li> <li>• Suporte do guia de corrente em alumínio</li> <li>• Guia do cabo de aço interno</li> <li>• Acompanha parafusos de fixação</li> </ul>
<b>Material</b>	Alumínio e nylon
<b>Compatibilidade</b>	TSW modelo Evo Quest 22/23
<b>Fator de Venda</b>	1 unidade
<b>Peso (kg)</b>	46g

Código	Embalagem
24161	10 peças



### CONJUNTO ACESSÓRIOS QUADRO EVO

#### Características

- Conjunto acessórios quadro Evo Quest
- Linha 2024
- Eixo traseiro boost M12 x 175L x P1.0 (01 Un)
- Abraçadeira alumínio 31,6MM com parafuso (01 un)
- Conjunto de parafusos do suporte de caramanhola (04 un)
- Tampa cega da passagem do cabo de marcha no chainstay (02 un)
- Terminal guia da passagem do cabo de marcha no chainstay (01 un)
- Acabamento emborrachado da passagem da magueira de freio (03 un) “

#### Material

borracha/plástico/alumínio

#### Compatibilidade

TSW modelo Evo Quest 24

#### Fator de Venda

1 unidade

#### Peso (kg)

90g

#### Código Embalagem

25924 10 peças



#### Características

- Kit acessórios p/ quadro Speed TR01:
- Eixos Diant./ Trase. 12mmxP1.5mmx100mm / 12mmxP1.5mmx142mm;
  - Movimento direção Integrado 52x52mm;
  - Gancheira;
  - Suporte Câmbio dianteiro;
  - Bucha de aperto do canote;
  - Kit de parafusos;
  - Tampa pó inferior do mov. central;
  - Kit de Guias de cabos e conduítes;
  - Base do canote;
  - Borracha de acabamento Top Tube/canote;
  - Suporte interno do canote para bateria shimano sistema Di2.

#### Material

Alumínio, nylon, borracha, aço

#### Compatibilidade

Compatível com o quadro TSW Speed TR01 Modelo SPRINT

#### Peso (kg)

465g

#### Código Embalagem

22890 10 peças



#### Características

- Kit acessórios p/ quadro Speed TR01:
- Eixos Diant./ Trase. 12mmxP1.5mmx100mm / 12mmxP1.5mmx142mm;
  - Movimento direção Integrado 52x52mm;
  - Gancheira;
  - Suporte Câmbio dianteiro;
  - Bucha de aperto do canote;
  - Kit de parafusos;
  - Kit de Guias de cabos e conduítes;
  - Base do canote.

#### Material

Alumínio, nylon, borracha, aço

#### Compatibilidade

Compatível com o quadro TSW Speed TR01 Modelo Climb

#### Peso (kg)

418g

#### Código Embalagem

22889 10 peças



### CONJUNTO ACESSÓRIOS QUADRO RAVA RAGE II

<b>Características</b>	<ul style="list-style-type: none"> <li>• Conjunto acessórios quadro rava rage II</li> <li>• Guia dos condutes superiores</li> <li>• Guia dos condutes inferiores</li> <li>• Gancheira UDH</li> <li>• Eixo 148mm traseiro 15mm</li> <li>• Caixa de Direção 52mm</li> </ul>
------------------------	---

<b>Material</b>	Alumínio
<b>Compatibilidade</b>	RAVA RAGE II 2025
<b>Fator de Venda</b>	1 unidade
<b>Peso (g)</b>	284g

<b>Código</b>	<b>Embalagem</b>
27228	1 conjunto



### DESCANSO LATERAL MTB MODELO 03

<b>Característica</b>	<ul style="list-style-type: none"> <li>• Fixação por parafuso (instalação no chainstay)</li> <li>• Sistema de regulagem de altura</li> </ul>
-----------------------	--

<b>Material</b>	Alumínio
<b>Compatibilidade</b>	• Bicicleta de aro 20" a 29"
<b>Peso (kg)</b>	0,31kg

<b>Código</b>	<b>Embalagem</b>
23795	50 peças



### DESCANSO TRASEIRO MTB MODELO 06 RAVA

<b>Característica</b>	Fixação lateral por parafuso (chainstay)   Para Bicicletas aro 26"
<b>Material</b>	Aço e nylon
<b>Compatibilidade</b>	Rava Bolt, Rava Way 26" e TSW Orla
<b>Peso (kg)</b>	247 Gr - incluindo parafusos de fixação

<b>Código</b>	<b>Embalagem</b>
20147	50 peças



### DESCANSO LATERAL MTB MODELO 05

<b>Característica</b>	<ul style="list-style-type: none"> <li>• Descanso lateral rava</li> <li>• Alta qualidade</li> <li>• Resistente</li> <li>• Excelente acabamento</li> </ul>
<b>Material</b>	Aço
<b>Compatibilidade</b>	<ul style="list-style-type: none"> <li>• Fixação por parafuso (instalação no chainstay)</li> <li>• Sistema de regulagem de altura</li> </ul>
<b>Peso (kg)</b>	-
<b>Código</b>	<b>Embalagem</b>
23218	50 peças



### DESCANSO LATERAL MTB MODELO 04

<b>Característica</b>	<ul style="list-style-type: none"> <li>• Descanso lateral rava</li> <li>• Alta qualidade</li> <li>• Resistente</li> <li>• Excelente acabamento</li> </ul>
<b>Material</b>	Aço
<b>Compatibilidade</b>	<ul style="list-style-type: none"> <li>• Fixação por parafuso (instalação no chainstay)</li> <li>• Sistema de regulagem de altura</li> </ul>
<b>Peso (kg)</b>	-
<b>Código</b>	<b>Embalagem</b>
23217	50 peças



### DESCANSO CENTRAL MTB MODELO 01

<b>Característica</b>	<ul style="list-style-type: none"> <li>• Descanso central rava</li> <li>• Alta qualidade</li> <li>• Resistente</li> <li>• Excelente acabamento</li> </ul>
<b>Material</b>	Alumínio
<b>Compatibilidade</b>	<ul style="list-style-type: none"> <li>• Fixação por parafuso (instalação no chainstay)</li> <li>• Sistema de regulagem de altura</li> </ul>
<b>Peso (kg)</b>	+260gr
<b>Código</b>	<b>Embalagem</b>
23216	50 peças

**PRODUTO EM LIQUIDAÇÃO**



### PEDAL CLIP/PLATAFORMA MTB/CASUAL

Característica	Pedal Clip com rolamento DU/Selado e ajuste de tensão
Material	Alumínio / Cr-Mo
Taco	MTB SPD (Shimano)
Tamanho (mm)	83 x 69 x 20 mm
Fixação	Dupla face
Eixo	9/16
Peso (kg)	348g

Código	Embalagem
14872	1 peça

PROMEND



### PEDAL CLIP MTB | PD-M96

Característica	Pedal com rolamento
Material	Alumínio / Chromoly
Taco	MTB SPD
Tamanho	105 * 80 * 34.5mm
Peso (kg)	340g (par)

Código	Embalagem
11777	1 peça

**PRODUTO EM LIQUIDAÇÃO**



### PEDAL MTB ALUM. CLIP PRETO PD-M96P MOD. 02

Característica	<ul style="list-style-type: none"> <li>• Pedal Clip</li> <li>• Rolamento selado</li> <li>• Taco padrão Shimano (acompanha o pedal)</li> <li>• Ajuste de tensão</li> <li>• MTB</li> </ul>
----------------	--

Material	Aço, Alumínio e Nylon
Fixação	dupla face
Eixo	9/16"
Peso (kg)	332g (par)

Código	Embalagem
23582	10 peças

**PRODUTO EM LIQUIDAÇÃO**



### PEDAL MTB ALUM. CLIP PRETO PD-M96B MOD. 03

<b>Característica</b>	<ul style="list-style-type: none"> <li>• Pedal Clip</li> <li>• Rolamento selado</li> <li>• Taco padrão Shimano (acompanha o pedal)</li> <li>• Ajuste de tensão</li> <li>• MTB</li> </ul>		
<b>Material</b>	Aço e Alumínio		
<b>Tamanho (mm)</b>	83 x 71 x 19,3 mm		
<b>Fixação</b>	dupla face		
<b>Eixo</b>	9/16"	<b>Código</b>	<b>Embalagem</b>
<b>Peso (kg)</b>	373g (par)	23583	10 peças



### PEDAL CLIP SPEED | PD-R97

<b>Característica</b>	Pedal com rolamento
<b>Material</b>	Alumínio / Chromoly
<b>Taco</b>	Speed SPD
<b>Peso (kg)</b>	298g (par)

<b>Código</b>	<b>Embalagem</b>
11778	1 peça



### PEDAL CLIP SPEED | PD-R95

<b>Característica</b>	Pedal com rolamento
<b>Material</b>	Alumínio / Chromoly
<b>Taco</b>	Speed LOOK
<b>Peso (kg)</b>	310g (par)

<b>Código</b>	<b>Embalagem</b>
11779	1 peça



### PEDAL MTB CLIP PLAT. PRETO PD-F91 MOD. 01

<b>Característica</b>	<ul style="list-style-type: none"> <li>• Rolamento selado</li> <li>• Taco padrão Shimano (acompanha o pedal)</li> <li>• Ajuste de tensão</li> <li>• MTB</li> </ul>		
<b>Material</b>	Aço, Alumínio e Nylon		
<b>Tamanho (mm)</b>	83 x 71 x 19,3 mm		
<b>Eixo</b>	9/16"	<b>Código</b>	<b>Embalagem</b>
<b>Peso (kg)</b>	300g (par)	23577	10 peças

**PROMEND**

### PEDAL MTB CLIP PLAT. PRETO PD-F91L MOD. 02

<b>Característica</b>	<ul style="list-style-type: none"> <li>• Rolamento selado</li> <li>• Taco padrão Shimano (acompanha o pedal)</li> <li>• Ajuste de tensão</li> <li>• MTB</li> </ul>
-----------------------	--

<b>Material</b>	Aço, Alumínio e Nylon
-----------------	-----------------------

<b>Tamanho (mm)</b>	100 x 88,6 x 21 mm
---------------------	--------------------

<b>Eixo</b>	9/16"
-------------	-------

<b>Peso (kg)</b>	360g (par)
------------------	------------

<b>Código</b>	<b>Embalagem</b>
---------------	------------------

23578	10 peças
-------	----------



### PEDAL MTB | PD-M29

<b>Material</b>	Alumínio / Chromoly
-----------------	---------------------

<b>Tamanho (mm)</b>	123 * 100 * 18mm
---------------------	------------------

<b>Eixo</b>	9/16"
-------------	-------

<b>Peso (kg)</b>	319g (par)
------------------	------------

<b>Código</b>	<b>Embalagem</b>
---------------	------------------

11780	50 peças
-------	----------



### PEDAL MTB | PD-M86C

<b>Característica</b>	Três rolamentos
-----------------------	-----------------

<b>Material</b>	Alumínio / carbono
-----------------	--------------------

<b>Tamanho (mm)</b>	109 * 93,5 * 12mm
---------------------	-------------------

<b>Eixo</b>	9/16"
-------------	-------

<b>Peso (kg)</b>	281g (par)
------------------	------------

<b>Código</b>	<b>Embalagem</b>
---------------	------------------

11781	10 peças
-------	----------



### PEDAL PROMEND | PD-R67

<b>Característica</b>	Rolamento (3x) selado
-----------------------	-----------------------

<b>Material</b>	Alumínio (corpo) / CR-MO (eixo)
-----------------	---------------------------------

<b>Tamanho (mm)</b>	105 x 91 x 18 mm
---------------------	------------------

<b>Eixo</b>	9/16"
-------------	-------

<b>Peso (kg)</b>	270g (par)
------------------	------------

<b>Código</b>	<b>Embalagem</b>
---------------	------------------

16221	10 peças
-------	----------

GRUPO  
**JPP**



**PEDAL PROMEND | PD-M28**

Material	Alumínio (corpo) / DU (eixo)
Tamanho (mm)	130 x 105 x 16 mm
Eixo	9/16"
Peso (kg)	363g (par)

Código	Embalagem
16222	10 peças



**PEDAL MTB ALUMÍNIO**

Material	Alumínio / Chromoly
Tamanho (mm)	123 * 100 * 18mm
Eixo	9/16"
Peso (kg)	319g (par)

Código	Cor	Embalagem
29004		50 peças
29005		50 peças
29002		50 peças
29003		50 peças



**PEDAL MTB ALUM. PD-M24N MOD. 04 PRETO**

Característica	<ul style="list-style-type: none"> <li>• MTB</li> <li>• Acompanha chave allen 6mm</li> <li>• Bucha de nylon</li> </ul>
----------------	--

Material	Alumínio
Tamanho (mm)	104 x 102 x 14 mm
Eixo	9/16"
Peso (kg)	380g

Código	Embalagem
24700	10 peças





### PEDAL MTB ALUM. CLIP PLAT. PT

Material	Alumínio
Tamanho (mm)	10.3 x 9.8 x 3cm
Tipo	Plataforma / Clip (acompanha taquinho e parafuso)
Peso (kg)	445g (par)

Código	Embalagem
27045	



### PEDAL FREE SPORT 9/16 S/ESF

Característica	<ul style="list-style-type: none"> <li>• Design moderno, perfil fino e base larga</li> <li>• Super resistente.</li> <li>• Com cravos maiores que ajudam na aderência.</li> <li>• O pedal plataforma FREE SPORT é perfeito para seus desafios</li> </ul>
----------------	---



Material	Copolímero
Tamanho (mm)	95mmx21mmx101mm (0,028m <sup>2</sup> )
Compatibilidade	Aro 24 a Aro 29, MTB E PASSEIO
Peso (kg)	290,66g

Código	Embalagem
20715	30 peças

### PEDAL FREESTYLE PP 1/2 S/ESF - PRETO

Característica	<ul style="list-style-type: none"> <li>• Design moderno, perfil fino e base larga</li> <li>• Super resistente.</li> <li>• Com cravos maiores que ajudam na aderência.</li> <li>• O pedal plataforma FREE SPORT é perfeito para seus desafios</li> </ul>
----------------	---



Material	Copolímero
Tamanho (mm)	95mmx21mmx101mm (0,028m <sup>2</sup> )
Peso (kg)	290g

Código	Embalagem
20716	30 peças

**% PRODUTO EM LIQUIDAÇÃO**



### PEDAL BICOLOR EXPORT 9/16 S/ESF

Característica	Os pedais METALCICLO possuem a Base injetada em PP copolímero, refletores de poliestireno e eixo conformado com arame de aço.
----------------	---

Material	Copolímero
Tamanho (mm)	98mmx30mmx72mm (0,028m <sup>2</sup> )
Compatibilidade	Aro 24 a Aro 29, MTB E PASSEIO
Peso (kg)	158f a 161,60g

Código	Cor	Embalagem
20713		44 peças

**X-TIME****PEDAL PLATAFORMA INGLES 9/16**

Característica	Inglês (9/16)
Material	Nylon e aço
Tamanho	9/16
Peso (kg)	250g
Fator de Venda	1 par

Código	Embalagem
26686	50 pares

**PROMEND****PEDAL MTB ALUM. MOD.5 PRETO**

Característica	Rolamentos selados
Material	Nylon
Tamanho (mm)	122 x 108 x 20mm
Acompanha	Chave Allen
Peso (kg)	443g (par)

Código	Embalagem
27076	

**PLATAFORMA PARA PEDAL CLIP MOD.02**

Característica	Plataforma de Nylon Plataforma para Pedal Speed Padrão Shimano (SPD)
Tamanho (mm)	73 x 64 x 21 mm
Peso (kg)	48g

Código	Embalagem
23580	25 peças

**TACO SPEED SPD**

Taco	Speed SPD
------	-----------

Código	Embalagem
11782	10 peças

GRUPO  
**JPP**

**PROMEND**



**TACO SPEED SPD**

- Característica**
- Tacos para pedais de ciclismo de Estrada
  - Possui parafusos e chave para instalação
  - Desenhados para pedais Speed (modelo compatível com Shimano)
  - Contém: 2 tacos, 6 parafusos, 6 arruelas e 1 chave allen 4mm

**Material** Alumínio / Chromoly

**Taco** Speed SPD

**Tamanho** Float (flutuação): 6 graus  
 Altura : 2,5 cm  
 Largura: 8 cm  
 Comprimento: 7 cm

**Compatibilidade** Compatível com demais fabricantes que utilizam o sistema SPD

**Peso (kg)** 90g

**Código** **Embalagem**

22697 10 peças



**TACO SPEED LOOK**

**Taco** Speed LOOK

**Código** **Embalagem**

11783 10 peças



**TACO MTB SPD**

**Taco** MTB SPD

**Código** **Embalagem**

11784 10 peças



**PEDAL PLATAFORMA PRETO COM ESFERA SUÉCO**

**Característica** Com esfera

**Material** Nylon

**Modelo** Suéco 1/2

**Código** **Embalagem**

00901 50 peças

**PROMEND**



**PEDAL FREESTYLE PLATAFORMA**

Material	Nylon + Aço
Modelo	Plataforma
Tamanho	105 x 100 x 18mm
Eixo	9/16"
Refletivo	Sim
Antiderrapante	Sim
Peso (kg)	275 g (o par)



Código	Cor	Embalagem
28582		
28583		
28584		
28585		
28586		

**PRODUTO EM LIQUIDAÇÃO**



**FITA ANTIFURO 29"**

Característica	Fita antifuro 29" Fita antifuro de alta resistência
Material	Compostos de polímero de poliuretano
Tamanho	0.5 x 40mm
Compatibilidade	aros 26" / 27.5" / 29" e 700c. Diâmetro de pneus 1.5" à 2.10"
Peso (kg)	110g

Código	Embalagem
19523	50 peças

**ZTT**

**PRODUTO EM LIQUIDAÇÃO**



**FITA DEMARCAÇÃO**

Código	Embalagem
09817	200 metros (aproximado)

**X-TIME**



ROCKBROS



### BOMBA DE AR RB-380G COM PÉ E MANÔMETRO

<b>Característica</b>	<ul style="list-style-type: none"> <li>Bomba de alta pressão</li> <li>Apoio para pé dobrável</li> <li>Três adaptadores de bico</li> <li>Presta / Schrader (Americana)</li> </ul>
<b>Material</b>	Alumínio / Nylon
<b>Pressão Máxima</b>	160psi (11bar)
<b>Comprimento da Mangueira</b>	71cm
<b>Peso (Kg)</b>	770g
<b>Código</b>	<b>Embalagem</b>
16518	1 peça



### BOMBA DE AR RB-GP6532B COM PÉ E MANÔMETRO

<b>Característica</b>	<ul style="list-style-type: none"> <li>Bomba de alta pressão</li> <li>Duplo apoio para pé</li> <li>Extenso alcance de aplicação</li> <li>Dois adaptadores de bico</li> </ul>
<b>Material</b>	Alumínio / Nylon
<b>Pressão Máxima</b>	160psi (11bar)
<b>Comprimento da Mangueira</b>	99cm
<b>Peso (Kg)</b>	1.11 kg
<b>Código</b>	<b>Embalagem</b>
16519	1 peça



### BOMBA DE AR PÉ MOD. 1

<b>Característica</b>	<ul style="list-style-type: none"> <li>Bomba de ar de pé de 3"</li> <li>Válvula inteligente W/ECV Presta e Americana</li> </ul>
<b>Material</b>	Aço
<b>Pressão Máxima</b>	160 psi
<b>Tamanho (mm)</b>	58cm (altura) x 22,5cm (base)
<b>Código</b>	
27056	

GILO

GRUPO  
JPP



ROCKBROS



**PRODUTO EM LIQUIDAÇÃO**

### BOMBA DE AR PÉ PT MOD. 2

<b>Característica</b>	<ul style="list-style-type: none"> <li>Bomba de piso compacta e portátil</li> <li>Compatível com válvula presta e americana</li> <li>Acompanha agulha esférica e válvula de plástico para colchão de ar e boia</li> </ul>
<b>Pressão Máxima</b>	120psi
<b>Tamanho (mm)</b>	42cm (altura) x 18cm (base)
<b>Código</b>	27057

GILO



**PRODUTO EM LIQUIDAÇÃO**

### BOMBA DE AR PÉ PT MOD. 3

<b>Característica</b>	<ul style="list-style-type: none"> <li>W/GCT-PP Super econo Clever-Twin-Valve para válvula presta, americana e Dunlop</li> <li>Visor de manômetro analógico de escala dupla para baixa pressão e alta pressão• Modelo GP-92T</li> <li>Alça ergonômica de toque suave de 2 tons</li> </ul>
<b>Dimensões</b>	67cm (altura) x 24cm (base)
<b>Material</b>	Alumínio / Aço
<b>Pressão Máxima</b>	160psi
<b>Código</b>	27058

X-TIME



### BOMBA DE AR PEQUENA | OFICINA

<b>Característica</b>	Apoio para pé dobrável Presta / Schrader (Americana)
<b>Material</b>	Nylon
<b>Comprimento da Mangueira</b>	38cm
<b>Peso (Kg)</b>	198g
<b>Código</b>	<b>Embalagem</b>
15581	1 peça



GRUPO JPP

**X-TIME****BOMBA DE AR GRANDE | OFICINA**

<b>Característica</b>	Apoio para pé dobrável Presta / Schrader (Americana)
<b>Material</b>	Nylon
<b>Comprimento da Mangueira</b>	65cm
<b>Peso (Kg)</b>	290g
<b>Código</b>	<b>Embalagem</b>
15582	1 peça

**BOMBA DE AR | OFICINA**

<b>Característica</b>	Apoio para pé dobrável Schrader (Americana)
<b>Material</b>	Nylon
<b>Comprimento da Mangueira</b>	60cm
<b>Peso (Kg)</b>	462g
<b>Código</b>	<b>Embalagem</b>
15583	1 peça

**TSW**

**%** **PRODUTO EM LIQUIDAÇÃO**

**BOMBA DE AR PÉ ALUMÍNIO COM MANÔMETRO**

<b>Característica</b>	Manômetro   Válvula padrão alemão   Cabo de madeira
<b>Pressão Máxima</b>	130psi
<b>Código</b>	<b>Embalagem</b>
06860	1 peça

GRUPO  
**JPP**

X-TIME

**% PRODUTO EM LIQUIDAÇÃO**



### BOMBA DE AR ALUMÍNIO MANUAL

**Característica** Suporte para fixação quadro | Conexão interna com adaptador válvula americana e presta

**Material** Alumínio

**Pressão Máxima** 110psi

Código	Cor	Embalagem
04583		10 peças

TSW

**% PRODUTO EM LIQUIDAÇÃO**



### BOMBA DE AR NYLON MANUAL

**Característica** Suporte p/ fixação quadro | Adaptador válvula americana e presta

**Material** Nylon

Código	Embalagem
05965	10 peças



### BOMBA DE AR NYLON MANUAL

**Característica** Suporte p/ fixação quadro | Adaptador válvula americana e presta

**Material** Nylon

Código	Embalagem
05971	10 peças

**% PRODUTO EM LIQUIDAÇÃO**



### BOMBA DE AR ALUMÍNIO MANUAL MINI

**Característica** Suporte para fixação quadro | Válvula presta

**Material** Alumínio

**Pressão Máxima** 90psi

Código	Cor	Embalagem
06850		10 peças
06852		10 peças



GRUPO  
**JPP**

**PRODUTO EM LIQUIDAÇÃO**

### BOMBA DE AR ALUMÍNIO MANUAL

<b>Característica</b>	Suporte para fixação quadro   Conexão interna com adaptador válvula americana e presta
<b>Material</b>	Alumínio / Nylon
<b>Pressão Máxima</b>	110psi
<b>Peso (Kg)</b>	100g

Código	Cor	Embalagem
08632		10 peças
08633		10 peças

**PRODUTO EM LIQUIDAÇÃO**

### BOMBA DE AR ALUMÍNIO MANUAL MINI

<b>Característica</b>	Suporte para fixação quadro   Válvula presta
<b>Material</b>	Alumínio
<b>Pressão Máxima</b>	90psi

Código	Cor	Embalagem
09541		10 peças
09542		10 peças
09543		10 peças

**PRODUTO EM LIQUIDAÇÃO**

### BOMBA DE AR MANUAL MOD. 1

<b>Característica</b>	<ul style="list-style-type: none"> <li>• Alça em T anti-entallamento</li> <li>• Trava de segurança</li> <li>• Válvula inteligente que muda, automaticamente, entre os padrões presta e americana</li> <li>• Medidor em linha</li> </ul>
<b>Material</b>	Alumínio
<b>Tamanho</b>	24cm
<b>Código</b>	27059

 GRUPO  
**JPP**

**% PRODUTO EM LIQUIDAÇÃO**



### BOMBA DE AR MANUAL MOD. 4

<b>Característica</b>	<ul style="list-style-type: none"> <li>• Alça em T</li> <li>• Válvula inteligente que muda, automaticamente, entre os padrões presta e americana</li> <li>• Ergonômico para melhor fixação</li> <li>• Mangueira extraível</li> </ul>
<b>Material</b>	Alumínio
<b>Pressão Máxima</b>	120 psi
<b>Tamanho</b>	27cm
<b>Código</b>	27062

**% PRODUTO EM LIQUIDAÇÃO**



### BOMBA DE AR MANUAL MOD. 5

<b>Característica</b>	<ul style="list-style-type: none"> <li>• Válvula inteligente que muda, automaticamente, entre os padrões presta e americana</li> <li>• Alça de 2 tons</li> <li>• Pode ser armazenado no bolso</li> </ul>
<b>Material</b>	Alumínio
<b>Pressão Máxima</b>	120 psi
<b>Tamanho</b>	18cm
<b>Código</b>	27063

**% PRODUTO EM LIQUIDAÇÃO**



### DISPOSITIVO ACIONADOR BOMBA CICLISMO C/ ACESSÓRIOS

<b>Característica</b>	<ul style="list-style-type: none"> <li>• Inflador Micro CO2 com kit de reparo Tubeless, sem cartucho de CO2</li> <li>• Velocidade de inflação controlada girando o cartucho de CO2</li> <li>• Compatível com presta e americana</li> <li>• Kit de reparo s/ câmara de ar</li> </ul>
<b>Kit</b>	<ul style="list-style-type: none"> <li>• 3 peças de vedação de pneu 3,5 x 50mm</li> <li>• 3 peças de vedação de pneu 1.5 x 50mm e agulha serrilhada</li> <li>• Suporte disponível para transportar 2 peças de cartucho de CO2 16g/25g ou kit de reparo tubeless</li> </ul>
<b>Material</b>	Alumínio
<b>Tamanho</b>	11cm
<b>Código</b>	27064



### BOMBA DE AR MANUAL C/ ACESSÓRIOS

#### Característica

- Mini bomba 2 em 1, com kit de reparo Tubeless, sem cartucho de CO2
- Cabeça da bomba com canal de ar duplo: um lado para bomba e outro lado para cartucho de CO2
- Velocidade de inflação controlada girando o cartucho de CO2
- Compatível com presta
- Kit de reparo s/ câmara de ar

#### Kit

- 3 peças de vedação de pneu 3,5 x 50mm
- 3 peças de vedação de pneu 1.5 x 50mm e agulha serrilhada
- Suporte disponível para transportar 2 peças de cartucho de CO2 16g/25g ou kit de reparo tubeless

#### Material

Alumínio

#### Tamanho

14,5cm

#### Código

27065

**% PRODUTO EM LIQUIDAÇÃO**



### BOMBA DE AR MANUAL ALUM. MOD.01

#### Característica

- Bomba para suspensão
- Excelente acabamento
- Alça em t
- Compatível com válvula presta e americana
- Acompanha velcro e suporte de fixação para o quadro
- Modelo GP-92T

#### Material

Alumínio

#### Pressão Máxima

120psi

#### Tamanho (mm)

Tamanho 25.5cm

#### Peso (kg)

186g

#### Código

23585

#### Embalagem

10 peças



### RESERVATORIO DE AR PARA USO TUBELESS

#### Característica

- Encaixe para enchimento ar comprimido Schrader (americana)
- Bico da mangueira schrader (americana)
- Suporta adaptador para presta (não acompanha)
- Possui acionador para disparo do ar comprimido

#### Material

Alumínio / Borracha

#### Pressão liberada

Enche até 4 pneus 2.1

#### Pressão Máx. Suportada

200 psi

#### Medidas

35cm (Altura) x 7,5cm (Diâmetro) / Mangueira 42cm

#### Observação importante

Coloque o ar no recipiente com um dispositivo que tenha medidor de psi para evitar acidentes.

#### Peso (kg)

470g

#### Fator de Venda

1 unidade

#### Código

27044

#### Embalagem

15 unidades





### CADEADO FORMATO U 180X245MM PT

<b>Característica</b>	<ul style="list-style-type: none"> <li>• Tranca por chave</li> <li>• 2 chaves</li> <li>• Tipo U</li> <li>• Suporte Easy Clip com fechamento tipo braçadeira</li> </ul>
-----------------------	--

<b>Material</b>	Aço
-----------------	-----

<b>Tamanho</b>	180 x 245mm
----------------	-------------

Código	Embalagem	Peso
30094	12 peças	1,154kg



### CADEADO FORMATO U 180X320MM PT

<b>Característica</b>	<ul style="list-style-type: none"> <li>• Tranca por chave</li> <li>• 2 chaves</li> <li>• Tipo U</li> <li>• Suporte Easy Clip com fechamento tipo braçadeira</li> </ul>
-----------------------	--

<b>Material</b>	Aço
-----------------	-----

<b>Tamanho</b>	180 x 320mm
----------------	-------------

Código	Embalagem	Peso
30095	12 peças	1,352kg

### CADEADO ESPIRAL 8X1000MM PT

<b>Característica</b>	<ul style="list-style-type: none"> <li>• Tranca por chave</li> <li>• 2 chaves</li> <li>• Tipo aço espiral</li> </ul>
-----------------------	--

<b>Material</b>	Aço
-----------------	-----

<b>Tamanho</b>	08 x 1000mm
----------------	-------------

Código	Embalagem	Peso
30096	60 peças	166g

### CADEADO ESPIRAL 12X1000MM PT

<b>Característica</b>	<ul style="list-style-type: none"> <li>• Tranca por chave</li> <li>• 2 chaves</li> <li>• Tipo aço espiral</li> </ul>
-----------------------	--

<b>Material</b>	Aço
-----------------	-----

<b>Tamanho</b>	12 x 1000mm
----------------	-------------

Código	Embalagem	Peso
30097	60 peças	267g



### CADEADO ESPIRAL 12X1500MM PT

<b>Característica</b>	<ul style="list-style-type: none"> <li>• Tranca por chave</li> <li>• 2 chaves</li> <li>• Tipo aço espiral</li> </ul>
<b>Material</b>	Aço
<b>Tamanho</b>	12 x 1500mm

Código	Embalagem	Peso
30098	50 peças	354g

### CADEADO ESPIRAL 15X1000MM PT

<b>Característica</b>	<ul style="list-style-type: none"> <li>• Tranca por chave</li> <li>• 2 chaves</li> <li>• Tipo aço espiral</li> </ul>
<b>Material</b>	Aço
<b>Tamanho</b>	15 x 1000mm

Código	Embalagem	Peso
30099	36 peças	358g

### CADEADO FAT 4.0 (TIPO FERRADURA) PT



<b>Característica</b>	<ul style="list-style-type: none"> <li>• Tranca por chave</li> <li>• 2 chaves</li> <li>• Tipo ferradura</li> <li>• Suporte para fixação com parafuso no garfo dianteiro e abraçadeiras para adaptação para o garfo traseiro.</li> </ul>
<b>Material</b>	Aço
<b>Tamanho</b>	Compatível com bicicletas elétricas com pneu 4.0 (fat)

Código	Embalagem	Peso
30114	10 peças	1,220kg

### RETROVISOR DIREITO E ESQUERDO P/ BICICLETA



<b>Uso recomendado</b>	Urbano
<b>Material</b>	Aço e plástico
<b>Fixação e ajuste</b>	Abraçadeira
<b>Segurança</b>	Sinalização refletiva
<b>Peso (kg)</b>	264g (par)

Código	Embalagem
30101	50 peças



### ESTOJO DE FERRAMENTAS

<u>Característica</u>	Estojo de ferramentas para suporte de caramanhola
<u>Material</u>	Poliuretano (PU)
<u>Tamanho</u>	203x85x74,5mm
<u>Código</u>	<u>Embalagem</u>
10876	1 peça

**% PRODUTO EM LIQUIDAÇÃO**



### TRAVA MTB PINO INFERIOR

<u>Característica</u>	Trava pino para solado de sapatilha
<u>Compatibilidade</u>	Beauty, Cave e Hard

Código  
5270

**% PRODUTO EM LIQUIDAÇÃO**



### TRAVA C/ REGULAGEM P/ SAPATILHAS (CATRACA)

<u>Característica</u>	<ul style="list-style-type: none"> <li>• Trava tsw para sapatilha</li> <li>• Regulagem através de catraca</li> <li>• Potão para liberação rápida</li> <li>• Design moderno</li> <li>• Fixação por parafuso</li> </ul>
-----------------------	---

<u>Material</u>	Nylon
<u>Peso (kg)</u>	20g

Código      Embalagem  
4697          100 peças



### ROLO DE TREINO | MODELO 09

<u>Características</u>	Sistema magnético   Alavanca de controle de carga no guidão
<u>Material</u>	Aço
<u>Compatibilidade</u>	<ul style="list-style-type: none"> <li>• 700x38c (roda com pneu)</li> <li>• 29 x 2.10" (roda com pneu e eixo de 9 x 135 mm)</li> </ul>
<u>Código</u>	<u>Embalagem</u>
15217	01 peça



GRUPO  
**JPP**



## ROLO DE TREINO



<b>Características</b>	Modelo Balance Articulado 05 regulagens da polia dianteira Polias com rolamentos Pés com regulagens
<b>Tamanho (cm)</b>	132 x 50,2 x 11cm
<b>Material</b>	Alumínio / Aço / Nylon
<b>Fator de Venda</b>	1 unidade
<b>Peso (kg)</b>	6,2 kg

Código	Embalagem
27124	5 unidades

**% PRODUTO EM LIQUIDAÇÃO**



## NANOBODY TECH GEL SMOOTH SKIN

<b>Características</b>	Promove uma camada protetora com uma textura aveludada, oferecendo uma sensação única. Com toque sedoso fornece uma proteção sobre a pele, mantendo sua hidratação natural, deixando macia e aveludada. Proteção contra calos e bolhas.
<b>Volume (ml)</b>	100ml

Código
20503

**% PRODUTO EM LIQUIDAÇÃO**



## TOALHAS UMEDECIDAS ÁLCOOL 73% | POTE

<b>Características</b>	Produto destinado a limpeza e higienização em geral
<b>Quantidade</b>	35 unidades
<b>Tamanho (mm)</b>	20x18cm
<b>Inflamabilidade</b>	Inflamável
<b>Observações</b>	Fácil de utilizar   Não agride a pele   Usar um lenço por vez   Após o uso manter fechado.

Código	Embalagem
14883	12 peças



GRUPO  
**JPP**



### CERA WAX LUB

**Características**

Desenvolvido para lubrificar e proteger a corrente da sua bicicleta, impedindo o acúmulo de sujeira e reduzindo a fricção, ou seja, deixa a corrente limpa e silenciosa, aumentando o desempenho do seu treino e prolongando a vida útil da relação.

**Código**      **Volume**

22932      30g



### PNEU PRETINHO

**Características**

Produto de excelência, especialmente desenvolvido para cuidar dos pneus do seu veículo de maneira excepcional. Com sua fórmula avançada, proporciona proteção prolongada, conservação impecável e um brilho intenso que revitaliza os pneus, conferindo-lhes um aspecto de novos.

**Código**      **Peso**

22903      30g

24457      1 kg



### ÁLCOOL ISOPROPÍLICO

**Características**

Desenvolvido para limpar discos de freio, suspensão e rolamentos. Produto com alta pressão para remover óleo, sujeiras e poeira. Pode ser aplicado com o borrifador spray ou utilizando o canudo extensor, facilitando o alcance nos lugares mais difíceis, melhorando o desempenho das partes.

**Formas de uso**

Pode ser aplicado com o borrifador spray ou utilizando o canudo extensor, facilitando o alcance nos lugares mais difíceis, melhorando o desempenho das partes.

**Código**      **Volume**

22946      300ml



### SILICONE FINALIZADOR

**Características**

Produto lubrificante que combate a umidade, oxidação e a ferrugem. Desenvolvido para conservar, limpar, proteger e manter o brilho de peças de plástico, vinil e borracha. Ideal para finalização da limpeza, deixando quadros, selins e canotes com brilho, como novos.

**Código**      **Volume**

22905      250g



**PRODUTO EM LIQUIDAÇÃO**



**GRAXA SINTÉTICA AZUL**

**Características** Resistente a água e a atritos, não contém lítio e não resseca plásticos nem borrachas

**Composição** Graxa sintética, hidrocarboneto hidrogenado de grau farmacêutico e corantes, anticorrosivos e conservante

Código	Peso	Embalagem
15442	100g	20 peças

**PRODUTO EM LIQUIDAÇÃO**



**GRAXA GRIP**

**Características** Apresenta longa vida útil, é resistente a água, não contém lítio e também não agride peças de fibra de carbono, plásticos ou borrachas

**Composição** Polímero sintético, óleo sintético de média viscosidade, óleo mineral purificado por hidrogenação com altíssimo grau de pureza, agente antidesgaste, óxido inorgânico e corante

Código	Peso	Embalagem
15444	100g	20 peças



**OILGRAPHE®**

**OIL GRAPHE BICICLETAS**

**Características** O lubrificante Oilgraphe é um produto super revolucionário e novíssimo no mercado. O fabricante tem toda uma linha de produtos fabricados com nanotecnologia, tendo como princípio ativo o grafeno, voltado ao tratamento de metais.

**Composição** Lubrificante de alta performance derivado de hidrocarbonetos, grafeno, nanopartículas de grafita natural cristalina de alta pureza, carbono em alta concentração, anticorrosivos naturais, camponentes anti desgastantes e compostos antioxidantes extremamente estáveis.

Código	Volume	Embalagem
20196	100ml	20 peças

**ECONOMIA DE ENERGIA**

**DIMINUI O RUÍDO**

**REDUZ CUSTOS DE MANUTENÇÃO**

**HIDROFÓBICO**



X-TIME

Imagem meramente ilustrativa, produtos não inclusos



**%** **PRODUTO EM LIQUIDAÇÃO**

### DISPLAY PARA BALCÃO X-TIME LUBE

Características 1 bandeja 480 x 290 mm

Medida (Mm) 480 x 290 mm

Material Plástico

Código Embalagem

13721 01 peça

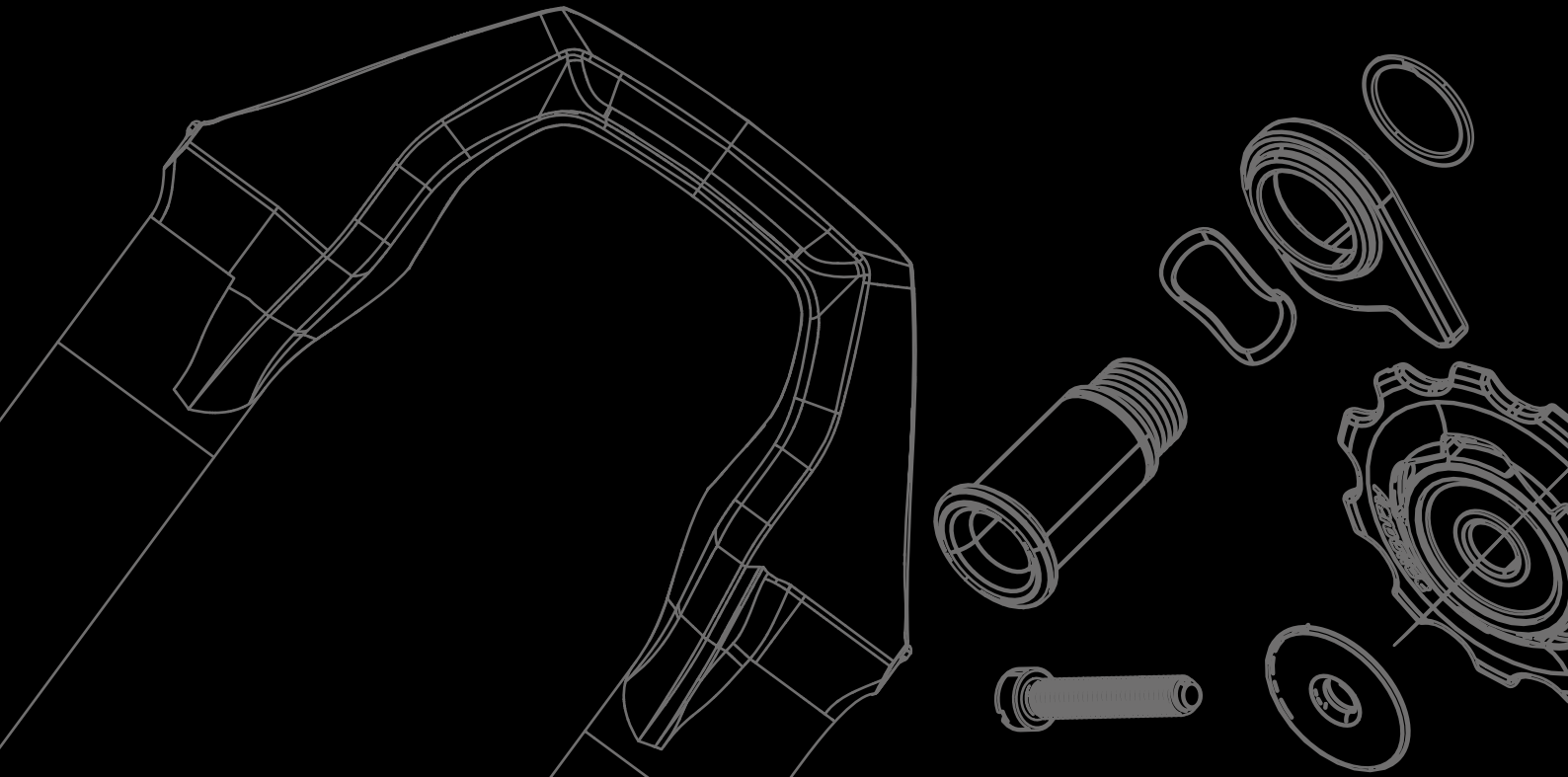

# CATÁLOGO

## DE COMPONENTES

PEÇAS DE REPOSIÇÃO





**% PRODUTO EM LIQUIDAÇÃO**



### LOWER LEG XCR32 C/ KIT DE RASPADORES

**Características** Diâmetro interno 32mm | Old 100mm | Eixo 9 x 100mm | Aro 29"  
Suporte de freio post mount 160mm direct | Acompanha kit raspadores  
Acompanha mancal | Acompanha lubrificadores (espumas internas)  
Compatível com pistões rl-r (não incluso) | Código do fabricante FKH128-01 |  
Recomendação ficha técnica sf21-xcr32-atb-ds-rl-r 29"

**Material** Magnésio

**Compatibilidade** Compatível com todas as XCR's canela 32mm modelo atb

**Peso (kg)** 686gw – Kit completo

**Código** **Embalagem**

23511 05 peças

**% PRODUTO EM LIQUIDAÇÃO**



### LOWER LEG XCR32 C/ KIT DE RASPADORES

**Características** Diâmetro interno 32mm | Boost (old 110mm) | Eixo 15 x 110mm | Aro 29"  
Blocagem compatível ø15qlc32-110 alxe set (não incluso) | Suporte de freio  
post mount 160mm direct | Acompanha kit raspadores Acompanha mancal |  
Acompanha lubrificadores (espumas internas)  
Compatível com pistões rl-r (não incluso) | Código do fabricante FKH075-01 |  
Recomendação ficha técnica xcr32-boost-air rlr ds 15qlc32-110 29

**Material** Magnésio

**Compatibilidade** Compatível com todas as XCR's canela 32mm boost com pistão rl

**Peso (kg)** 636g – Kit completo

**Código** **Embalagem**

23505 05 peças

**% PRODUTO EM LIQUIDAÇÃO**



### LOWER LEG DUROLUX38 C/ KIT DE RASPADORES

**Características** Diâmetro interno 38mm | Boost (old 110mm) | Eixo 20 x 110mm | Aro 29"  
Blocagem compatível ø20lh-110 alxe set (não incluso) | Suporte de freio post  
mount 203mm direct | Acompanha kit raspadores Acompanha mancal |  
Acompanha lubrificadores (espumas internas)  
Compatível com pistões r2c2 / air (não incluso) | Código do fabricante FKH134-10 |  
Recomendação ficha técnica durolux38-boost eq r2c2-pcs ds 20lh- 110 29"

**Material** Magnésio

**Compatibilidade** Compatível com o modelo DUROLUX 38

**Peso (kg)** 878g – Kit completo

**Código** **Embalagem**

23513 05 peças





**PRODUTO EM LIQUIDAÇÃO**



### LOWER LEG DUROLUX 36 C/ KIT DE RASPADORES

<b>Características</b>	Diâmetro interno 36MM   Boost (old 110mm)   Eixo 15 x 110mm   Aro 29" Blocagem compatível Ø15-110 15qlc2ti-110 (não incluso)   Suporte de freio post mount 180mm direct Acompanha kit raspadores   Acompanha mancal Acompanha lubrificadores (espumas internas) Compatível com pistões r2c2 / air (não incluso)   Código do fabricante FKH031-01   Recomendação ficha técnica DuroLux36-boost eq r2c2-pcs ds 15qlc2ti-110 29"
<b>Material</b>	Magnésio
<b>Compatibilidade</b>	Códigos compatíveis 21778 / 21779
<b>Peso (kg)</b>	748g – Kit completo

Código	Embalagem
23501	05 peças

**PRODUTO EM LIQUIDAÇÃO**



### LOWER LEG RAIDON34 C/ KIT DE RASPADORES

<b>Características</b>	Diâmetro interno 34mm   Boost (old 110mm)   Eixo 15 x 110mm   Aro 29" Blocagem compatível Ø15qlc32-110 alxe set (não incluso)   Suporte de freio post mount 160mm direct Acompanha kit raspadores Acompanha mancal   Acompanha lubrificadores (espumas internas) Compatível com pistões rlrC (não incluso)   Código do fabricante FKH036   Recomendação ficha técnica sf18-axon34-ds-boost-rl-rc-pcs-15qlc2-110 29"
<b>Material</b>	Magnésio
<b>Compatibilidade</b>	Compatível com todas as AXON's canela 34mm boost com pistão rlrC
<b>Peso (kg)</b>	684g – Kit completo

Código	Embalagem
23502	05 peças

**PRODUTO EM LIQUIDAÇÃO**



### LOWER LEG AXON34 C/ KIT DE RASPADORES

<b>Características</b>	Diâmetro Interno 34mm   Boost (Old 110mm)   Eixo 15 X 110mm   Aro 29" Blocagem Compatível Ø15qlc2ti-110 Alxe Set (Não Incluso)   Suporte De Freio Post Mount 160mm Direct Acompanha Kit Raspadores Acompanha Mancal   Acompanha Lubrificadores (Espumas Internas) Compatível Com Pistões RlrC (Não Incluso)   Código Do Fabricante FKH078-00   Recomendação Ficha Técnica Axon34-Werx-Boost Eq RlrC-Pcs Ds 15qlc2ti-110 29"
<b>Material</b>	Magnésio
<b>Compatibilidade</b>	Compatível com todas as AXON's canela 34mm boost modelo Elite e Werx
<b>Peso (kg)</b>	624g – Kit completo

Código	Embalagem
23507	05 peças



**PRODUTO EM LIQUIDAÇÃO**



### LOWER LEG RUX38 C/ KIT DE RASPADORES

<b>Características</b>	Diâmetro interno 38mm   Boost (old 110mm)   Eixo 20 x 110mm   Aro 29" Blocação compatível ø20-110 thru axle set (não incluso)   Suporte de freio post mount 203mm direct Acompanha kit raspadores Acompanha mancal   Acompanha lubrificadores (espumas internas) Compatível com pistões r2c2 / air (não incluso)   Código do fabricante FKH135-10   Recomendação ficha técnica rux38-boost eq r2c2-pcs ds t 29"
<b>Material</b>	Magnésio
<b>Compatibilidade</b>	Compatível com o modelo RUX 38
<b>Peso (kg)</b>	818g – Kit completo
<b>Código</b>	<b>Embalagem</b>
23514	05 peças

**PRODUTO EM LIQUIDAÇÃO**



### LOWER LEG AION36 C/ KIT DE RASPADORES

<b>Características</b>	Diâmetro interno 36mm   Boost (old 110mm)   Eixo 15 x 110mm   Aro 29" Blocação compatível ø15lh-110 axle set (não incluso)   Suporte de freio post mount 180mm direct Acompanha kit raspadores Acompanha mancal   Acompanha lubrificadores (espumas internas) Compatível com pistões r1rc / air (não incluso)   Código do fabricante FKH136-00   Recomendação ficha técnica sf23-aion36-boost-eq-rl-rc-pcs-ds-15lh-110-29"
<b>Material</b>	Magnésio
<b>Compatibilidade</b>	Compatível com o modelo AION 36
<b>Peso (kg)</b>	826g – Kit completo
<b>Código</b>	<b>Embalagem</b>
23515	05 peças

**PRODUTO EM LIQUIDAÇÃO**



### LOWER LEG XCR34 C/ KIT DE RASPADORES

<b>Características</b>	Diâmetro interno 34mm   Boost (old 110mm)   Eixo 15 x 110mm   Aro 29" Blocação compatível ø15lh-110 axle set (não incluso)   Suporte de freio post mount 180mm direct Acompanha kit raspadores Acompanha mancal   Acompanha lubrificadores (espumas internas) Compatível com pistões rl-r (não incluso)   Código do fabricante FKH141-10   Recomendação ficha técnica sf23-xcr34-boost-air-r-2cr-ds-15lh-110-29"
<b>Material</b>	Magnésio
<b>Compatibilidade</b>	Compatível com todas as XCR's canela 34mm boost com pistão rl-
<b>Peso (kg)</b>	775g – Kit completo
<b>Código</b>	<b>Embalagem</b>
23517	05 peças



**% PRODUTO EM LIQUIDAÇÃO**

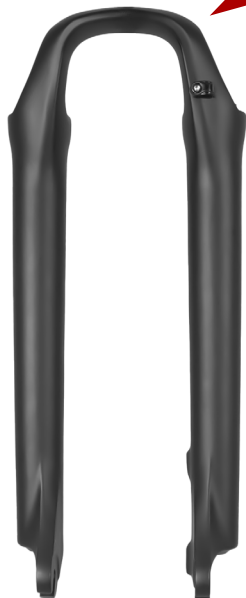

### LOWER LEG C/ KIT DE RASPADORES

<b>Características</b>	<ul style="list-style-type: none"> <li>• Código do Fabricante: FKZ061-10</li> <li>• Recomendação Ficha Técnica SF20 XCM RL DS 29"</li> </ul>
<b>Material</b>	Magnésio
<b>Aro</b>	29"
<b>Diâmetro Interno</b>	30mm
<b>OLD</b>	100mm
<b>Eixo</b>	9x100mm
<b>Freio</b>	Post Mount 160mm
<b>Kit</b>	Raspadores, Mancal
<b>Compatibilidade</b>	<ul style="list-style-type: none"> <li>• Pistão RL</li> <li>• Suspensão XCM30 (código 21723)</li> </ul>
<b>Fator de Venda</b>	1 peça
<b>Peso (kg)</b>	1057g (kit completo)

Código	Embalagem
23520	10 peças

**% PRODUTO EM LIQUIDAÇÃO**



### LOWER LEG C/ KIT DE RASPADORES

<b>Características</b>	<ul style="list-style-type: none"> <li>• Código do Fabricante: FKZ097-20</li> <li>• Recomendação Ficha Técnica SF19 XCM32-Boost RL DS 15AH2-110</li> </ul>
<b>Material</b>	Magnésio
<b>Aro</b>	27.5"
<b>Diâmetro Interno</b>	32mm
<b>OLD</b>	110mm
<b>Eixo</b>	15x110mm
<b>Freio</b>	Post Mount 160mm
<b>Kit</b>	Raspadores, Mancal
<b>Compatibilidade</b>	Pistão RL
<b>Fator de Venda</b>	1 peça
<b>Peso (kg)</b>	998g (kit completo)

Código	Embalagem
23522	10 peças

**% PRODUTO EM LIQUIDAÇÃO**



### LOWER LEG C/ KIT DE RASPADORES

<b>Características</b>	<ul style="list-style-type: none"> <li>• Código do Fabricante: FKZ105-20</li> <li>• Recomendação Ficha Técnica SF19 XCM34-Boost RL DS 15AH2-110 29"</li> </ul>
<b>Material</b>	Magnésio
<b>Aro</b>	29"
<b>Diâmetro Interno</b>	34mm
<b>OLD</b>	110mm
<b>Eixo</b>	15x110mm
<b>Freio</b>	Post Mount 160mm
<b>Kit</b>	Raspadores, Mancal
<b>Compatibilidade</b>	<ul style="list-style-type: none"> <li>• Pistão RL</li> <li>• Suspensão XCM34 (código 21720 e 21721)</li> </ul>
<b>Fator de Venda</b>	1 peça
<b>Peso (kg)</b>	1212g (kit completo)
<b>Código</b>	<b>Embalagem</b>
23525	10 peças

**% PRODUTO EM LIQUIDAÇÃO**



### LOWER LEG C/ KIT DE RASPADORES

<b>Características</b>	<ul style="list-style-type: none"> <li>• Código do Fabricante: FKZ111-10</li> <li>• Recomendação Ficha Técnica SF18 XCE28 DS 29"</li> </ul>
<b>Material</b>	Magnésio
<b>Aro</b>	29"
<b>Diâmetro Interno</b>	28mm
<b>OLD</b>	100mm
<b>Eixo</b>	9x100mm
<b>Freio</b>	Post Mount 160mm
<b>Kit</b>	Raspadores, Mancal
<b>Fator de Venda</b>	1 peça
<b>Peso (kg)</b>	1057g (kit completo)
<b>Código</b>	<b>Embalagem</b>
23527	10 peças



**% PRODUTO EM LIQUIDAÇÃO**



### LOWER LEG C/ KIT DE RASPADORES

<b>Características</b>	<ul style="list-style-type: none"> <li>• Código do Fabricante: FKZ127-10</li> <li>• Recomendação Ficha Técnica SF19 XCT30 HLO DS 29"</li> </ul>
<b>Material</b>	Magnésio
<b>Aro</b>	29"
<b>Diâmetro Interno</b>	30mm
<b>OLD</b>	100mm
<b>Eixo</b>	9x100mm
<b>Freio</b>	Post Mount 160mm
<b>Kit</b>	Raspadores, Mancal
<b>Compatibilidade</b>	Suspensão XCM34 (21725)
<b>Fator de Venda</b>	1 peça
<b>Peso (kg)</b>	945g (kit completo)

Código	Embalagem
23530	10 peças

**% PRODUTO EM LIQUIDAÇÃO**



### CONJUNTO SUPERIOR DO GARFO

<b>Características</b>	<ul style="list-style-type: none"> <li>• Coroa em alumínio</li> <li>• Espiga em Aço</li> <li>• Código do Fabricante FKZ029-07</li> <li>• Referência Técnica: SF20 XCM RL DS 29"</li> </ul>
<b>Material</b>	Alumínio / Aço
<b>Tamanho</b>	29"
<b>Espiga (mm)</b>	28.6mm
<b>Comprimento da Espiga (mm)</b>	255mm
<b>Canela (mm)</b>	30mm
<b>Compatibilidade</b>	Compatível com suspensões XCM30 RL
<b>Peso (kg)</b>	1227g

Código	Embalagem
23519	05 peças





**% PRODUTO EM LIQUIDAÇÃO**



### CONJUNTO SUPERIOR DO GARFO

<b>Características</b>	<ul style="list-style-type: none"> <li>• Coroa em alumínio</li> <li>• Espiga em Aço</li> <li>• Código do Fabricante FKZ096-05</li> <li>• Referência Técnica: SF19 XCM32-Boost RL DS 15AH2-110 29"</li> </ul>
<b>Material</b>	Alumínio / Aço
<b>Tamanho</b>	29"
<b>Modelo Espiga</b>	Tapered (28.6 x 39.9mm)
<b>Comprimento da Espiga (mm)</b>	270mm
<b>Canela (mm)</b>	32mm
<b>Compatibilidade</b>	Compatível com suspensões XCM32 Boost RL
<b>Peso (kg)</b>	1338g
<b>Código</b>	<b>Embalagem</b>
23521	05 peças

**% PRODUTO EM LIQUIDAÇÃO**



### CONJUNTO SUPERIOR DO GARFO

<b>Características</b>	<ul style="list-style-type: none"> <li>• Coroa em alumínio</li> <li>• Espiga em Aço</li> <li>• Código do Fabricante FKZ103-02</li> <li>• Referência Técnica: SF19 XCM34-Boost RL DS 15AH2-110 29"</li> </ul>
<b>Material</b>	Alumínio / Aço
<b>Tamanho</b>	29"
<b>Modelo Espiga</b>	Tapered (28.6 x 39.9mm)
<b>Comprimento da Espiga (mm)</b>	270mm
<b>Canela (mm)</b>	34mm
<b>Compatibilidade</b>	Compatível com suspensões XCM34 Boost RL
<b>Peso (kg)</b>	1464g
<b>Código</b>	<b>Embalagem</b>
23523	05 peças

**% PRODUTO EM LIQUIDAÇÃO**



### CONJUNTO SUPERIOR DO GARFO

<b>Características</b>	<ul style="list-style-type: none"> <li>• Coroa em alumínio</li> <li>• Espiga em Aço</li> <li>• Código do Fabricante FKZ103-05</li> <li>• Referência Técnica: SF19 XCM34-Boost RL DS 15AH2-110 29"</li> </ul>
<b>Material</b>	Alumínio / Aço
<b>Tamanho</b>	29"
<b>Modelo Espiga</b>	Tapered (28.6 x 39.9mm)
<b>Comprimento da Espiga (mm)</b>	270mm
<b>Canela (mm)</b>	34mm
<b>Compatibilidade</b>	Compatível com suspensões XCM34 Boost RL
<b>Peso (kg)</b>	1498g
<b>Código</b>	<b>Embalagem</b>
23524	05 peças





**PRODUTO EM LIQUIDAÇÃO**



### CONJUNTO SUPERIOR DO GARFO

<b>Características</b>	<ul style="list-style-type: none"> <li>• Coroa em alumínio</li> <li>• Espiga em Aço</li> <li>• Código do Fabricante FKZ108-01</li> <li>• Referência Técnica: SF18 XCE28 DS 29"</li> </ul>		
<b>Material</b>	Alumínio / Aço		
<b>Tamanho</b>	29"		
<b>Espiga (mm)</b>	28.6mm		
<b>Comprimento da Espiga (mm)</b>	255mm		
<b>Canela (mm)</b>	28mm		
<b>Compatibilidade</b>	Compatível com suspensões XCE28	<b>Código</b>	<b>Embalagem</b>
<b>Peso (kg)</b>	1314g	23526	05 peças

**PRODUTO EM LIQUIDAÇÃO**



### CONJUNTO SUPERIOR DO GARFO

<b>Características</b>	<ul style="list-style-type: none"> <li>• Coroa em alumínio</li> <li>• Espiga em Aço</li> <li>• Código do Fabricante FKZ125-03</li> <li>• Referência Técnica: SF19 XCT30 HLO DS 29"</li> </ul>		
<b>Material</b>	Alumínio / Aço		
<b>Tamanho</b>	29"		
<b>Espiga (mm)</b>	28.6mm		
<b>Comprimento da Espiga (mm)</b>	255mm		
<b>Canela (mm)</b>	30mm		
<b>Compatibilidade</b>	Compatível com suspensões XCT30	<b>Código</b>	<b>Embalagem</b>
<b>Peso (kg)</b>	1274g	23528	05 peças

**PRODUTO EM LIQUIDAÇÃO**



### CONJUNTO SUPERIOR DO GARFO

<b>Características</b>	<ul style="list-style-type: none"> <li>• Coroa em alumínio</li> <li>• Espiga em Aço</li> <li>• Código do Fabricante FKZ125-04</li> <li>• Referência Técnica: SF19 XCT30 HLO DS 29"</li> </ul>		
<b>Material</b>	Alumínio / Aço		
<b>Tamanho</b>	29"		
<b>Espiga (mm)</b>	28.6mm		
<b>Comprimento da Espiga (mm)</b>	255mm		
<b>Canela (mm)</b>	30mm		
<b>Compatibilidade</b>	Compatível com suspensões XCT30	<b>Código</b>	<b>Embalagem</b>
<b>Peso (kg)</b>	1210g	23529	05 peças





**% PRODUTO EM LIQUIDAÇÃO**



### CONJUNTO SUPERIOR DO GARFO

<b>Características</b>	Crown forjado em alumínio Coroa em alumínio oca Espiga tapered em alumínio (28.6 X 39.9mm) Comprimento da espiga 270mm Canela 38mm Código do fabricante FKH132-10
------------------------	--

**Material** Alumínio

**Compatibilidade** Compatível com suspensões DUROLUX38

**Peso (kg)** 1262g

**Código** **Embalagem**

23367 05 peças

**% PRODUTO EM LIQUIDAÇÃO**



### CONJUNTO SUPERIOR DO GARFO

<b>Características</b>	Crown forjado em alumínio Coroa em alumínio oca Espiga tapered em alumínio (28.6 X 39.9mm) Comprimento da espiga 270mm Canela 36mm Código do fabricante FKH030-02
------------------------	--

**Material** Alumínio

**Compatibilidade** Compatível com suspensões DUROLUX36

**Peso (kg)** 1020g

**Código** **Embalagem**

23500 05 peças

**% PRODUTO EM LIQUIDAÇÃO**



### CONJUNTO SUPERIOR DO GARFO

<b>Características</b>	Coroa em alumínio Espiga tapered em alumínio (28.6 X 39.9mm) Comprimento da espiga 270mm Canela 32mm Código do fabricante FKH073-01
------------------------	---

**Material** Alumínio

**Compatibilidade** Compatível com suspensões XCR32 BOOST AIR/COIL

**Peso (kg)** 1050g

**Código** **Embalagem**

23504 05 peças





**% PRODUTO EM LIQUIDAÇÃO**



### CONJUNTO SUPERIOR DO GARFO

**Características**  
 Coroa em fibra de carbono  
 Espiga tapered em fibra de carbono (28.6 X 39.9mm)  
 Comprimento da espiga 270mm  
 Canela 34mm  
 Compatível com suspensões AXON34 werx carbon boost  
 Código do fabricante FKH077-01

**Material**  
 Carbono

**Compatibilidade**  
 Compatível com suspensões AXON34 WERX CARBON BOOST

**Peso (kg)**  
 654g

**Código Embalagem**

23506 05 peças

**% PRODUTO EM LIQUIDAÇÃO**



### CONJUNTO SUPERIOR DO GARFO

**Características**  
 Crown forjado em alumínio  
 Coroa em alumínio oca  
 Espiga tapered em alumínio (28.6 X 39.9mm)  
 Comprimento da espiga 270mm  
 Canela 34mm  
 Código do fabricante FKH079-03

**Material**  
 Alumínio

**Compatibilidade**  
 Compatível com suspensões AXON34 ELITE BOOST

**Peso (kg)**  
 762g

**Código Embalagem**

23508 05 peças

**% PRODUTO EM LIQUIDAÇÃO**



### CONJUNTO SUPERIOR DO GARFO

**Características**  
 Coroa em alumínio  
 Espiga tapered em alumínio (28.6 X 39.9mm)  
 Comprimento da espiga 270mm  
 Canela 34mm  
 Compatível com suspensões Axon34 boost  
 Código do fabricante FHK035-1

**Material**  
 Alumínio

**Compatibilidade**  
 Compatível com suspensões AXON34 BOOST

**Peso (kg)**  
 845g

**Código Embalagem**

23440 05 peças





**PRODUTO EM LIQUIDAÇÃO**



### CONJUNTO SUPERIOR DO GARFO

<b>Características</b>	Coroa em alumínio Espiga tapered em aço (28.6 X 39.9mm) Comprimento da espiga 270mm Canela 32mm Código do fabricante FKH126-11
<b>Material</b>	Alumínio/aço
<b>Compatibilidade</b>	Compatível com suspensões XCR32 ATB AIR
<b>Peso (kg)</b>	1348g
<b>Código</b>	<b>Embalagem</b>
23510	05 peças

**PRODUTO EM LIQUIDAÇÃO**



### CONJUNTO SUPERIOR DO GARFO

<b>Características</b>	Coroa em alumínio Espiga tapered em alumínio (28.6 X 39.9mm) Comprimento da espiga 270mm Canela 36mm Código do fabricante FKH138
<b>Material</b>	Alumínio
<b>Compatibilidade</b>	Compatível com suspensões AION36 BOOST
<b>Peso (kg)</b>	1058g
<b>Código</b>	<b>Embalagem</b>
23516	05 peças

**PRODUTO EM LIQUIDAÇÃO**



### GARFO TUBO

<b>Características</b>	Diâmetro do tubo 38mm Comprimento 560mm Código do fabricante FPA196-02   Disponível para lado esquerdo (L) e lado direito (R)	
<b>Material</b>	Alumínio	
<b>Compatibilidade</b>	Compatível com suspensões RUX38 BOOST	
<b>Peso (kg)</b>	348g	
<b>Código</b>	<b>Embalagem</b>	<b>Lado</b>
23532	05 peças	Direito
23533	05 peças	Esquerdo





**PRODUTO EM LIQUIDAÇÃO**



### CONJUNTO SUPERIOR DO GARFO

<b>Características</b>	Coroa em alumínio Espiga tapered em alumínio (28.6 X 39.9mm) Comprimento da espiga 270mm Canela 34mm Código do fabricante FKH138
<b>Material</b>	Alumínio
<b>Compatibilidade</b>	Compatível com suspensões XCR34 BOOST AIR
<b>Peso (kg)</b>	1108g
<b>Código</b>	<b>Embalagem</b>
23518	05 peças

**PRODUTO EM LIQUIDAÇÃO**



### CONJUNTO SUPERIOR DO GARFO

<b>Características</b>	Coroa em alumínio Espiga tapered em aço (28.6 X 39.9mm) Comprimento da espiga 270mm Canela 32mm Código do fabricante FKH126-01
<b>Material</b>	Alumínio/aço
<b>Compatibilidade</b>	Compatível com suspensões XCR32 ATB
<b>Peso (kg)</b>	1344g
<b>Código</b>	<b>Embalagem</b>
23509	05 peças

**PRODUTO EM LIQUIDAÇÃO**



### CONJUNTO DE COROA INFERIOR C/ ESPIGA

<b>Características</b>	Crown forjado em alumínio Coroa em alumínio oca Espiga tapered em alumínio (28.6 X 39.9mm) Comprimento da espiga 245mm Canela 38mm Código do fabricante FKH061-01
<b>Material</b>	Alumínio
<b>Compatibilidade</b>	Compatível com suspensões RUX38 BOOST
<b>Peso (kg)</b>	378g
<b>Código</b>	<b>Embalagem</b>
23503	05 peças





**PRODUTO EM LIQUIDAÇÃO**



### TUBO GUIA DE FIXAÇÃO

**Características**

- Tubo Guia de fixação da Lower Leg;
- Código do Fabricante FEE960;
- Referência Técnica: SF20 XCM RL DS 29"

**Material** Nylon / Aço

**Compatibilidade** Compatível com suspensões XCM RL

**Fator de Venda** 1 peça

**Peso (kg)** 54g

**Código** **Embalagem**

23398 50 peças

**PRODUTO EM LIQUIDAÇÃO**



### TUBO GUIA DE FIXAÇÃO

**Características**

- Tubo Guia de fixação da Lower Leg;
- Código do Fabricante FEG175
- Referência Técnica: SF19 XCM34-Boost RL DS 15AH2-110 29" / SF19 XCM32-Boost RL DS 15AH2-110 29"

**Material** Nylon / Aço

**Compatibilidade** Compatível com suspensões XCM34 e XCM32 Boost RL

**Fator de Venda** 1 peça

**Peso (kg)** 50g

**Código** **Embalagem**

23404 50 peças

**PRODUTO EM LIQUIDAÇÃO**



### PISTÃO

**Características**

- Código do fabricante FUN015-72
- Referência Técnica: SF19 XCM34-Boost RL DS 15AH2-110 29"

**Material** Aço

**Ajuste** Remoto

**Compatibilidade** Compatível com suspensões XCM34 Boost RL

**Fator de Venda** 1 Conjunto

**Peso (kg)** 305g

**Código** **Embalagem**

23551 50 Conjuntos





**% PRODUTO EM LIQUIDAÇÃO**

### PISTÃO R2C2

<u>Características</u>	<ul style="list-style-type: none"> <li>• Regulagem de preload / retorno</li> <li>• Código do fabricante fun087-95</li> </ul>
<u>Material</u>	Alumínio
<u>Compatibilidade</u>	Compatível com suspensões Durolux38 boost
<u>Peso (kg)</u>	264g
<u>Código</u>	<u>Embalagem</u>
23557	20 peças



**% PRODUTO EM LIQUIDAÇÃO**

### PISTÃO R2C2

<u>Características</u>	<ul style="list-style-type: none"> <li>• Regulagem de preload / retorno</li> <li>• Código do fabricante fun087-15</li> </ul>
<u>Material</u>	Alumínio
<u>Compatibilidade</u>	Compatível com suspensões rux38 boost
<u>Peso (kg)</u>	304g
<u>Código</u>	<u>Embalagem</u>
23555	20 peças



**% PRODUTO EM LIQUIDAÇÃO**

### PISTÃO R2C2

<u>Características</u>	<ul style="list-style-type: none"> <li>• Regulagem de preload / retorno</li> <li>• Código do fabricante fun087-85</li> </ul>
<u>Material</u>	Alumínio
<u>Compatibilidade</u>	Compatível com suspensões Durolux36 boost
<u>Peso (kg)</u>	255g
<u>Código</u>	<u>Embalagem</u>
23556	20 peças



**PRODUTO EM LIQUIDAÇÃO**

### PISTÃO RLRC

<b>Características</b>	<ul style="list-style-type: none"> <li>• Regulagem de preload / retorno</li> <li>• Código do fabricante fun130-55</li> </ul>
<b>Material</b>	Alumínio
<b>Compatibilidade</b>	Compatível com suspensões aion36 boost
<b>Peso (kg)</b>	224g

<b>Código</b>	<b>Embalagem</b>
23558	20 peças



**PRODUTO EM LIQUIDAÇÃO**

### PISTÃO RLRC

<b>Características</b>	<ul style="list-style-type: none"> <li>• Regulagem de preload / retorno</li> <li>• Código do fabricante fun130-70</li> </ul>
<b>Material</b>	Alumínio
<b>Compatibilidade</b>	Compatível com suspensões axon34 boost
<b>Peso (kg)</b>	198g

<b>Código</b>	<b>Embalagem</b>
23559	20 peças



**PRODUTO EM LIQUIDAÇÃO**

### PISTÃO RL-R

<b>Características</b>	<ul style="list-style-type: none"> <li>• Regulagem de preload / retorno</li> <li>• Código do fabricante fun130-80</li> </ul>
<b>Material</b>	Alumínio
<b>Compatibilidade</b>	Compatível com suspensões axon34 werx / axon34 elite
<b>Peso (kg)</b>	179g

<b>Código</b>	<b>Embalagem</b>
23560	20 peças



**PRODUTO EM LIQUIDAÇÃO**



### KIT AJUSTE DO NÚCLEO DO PISTÃO (TRAVA)

<b>Características</b>	<ul style="list-style-type: none"> <li>• Conjunto de ajuste da trava da suspensão suntour</li> <li>• Código do fabricante fke420</li> </ul>
<b>Material</b>	Alumínio
<b>Compatibilidade</b>	Compatível com suspensão axon34 werx boost axon34 elite boost / axon34 boost / aion36 boost
<b>Fator de Venda</b>	1 unidade
<b>Peso (kg)</b>	24g
<b>Código</b>	<b>Embalagem</b>
23469	100 peças

**PRODUTO EM LIQUIDAÇÃO**



### CONJUNTO BOTÃO DE AJUSTE R2C2

<b>Características</b>	<ul style="list-style-type: none"> <li>• Botão de ajuste para suspensão suntour</li> <li>• Código do fabricante fke427-03</li> </ul>
<b>Material</b>	Alumínio
<b>Compatibilidade</b>	Compatível com suspensão durolux38 boost eq r2c2 durolux36 boost eq r2c2 / rux38 boost eq r2c2
<b>Fator de Venda</b>	1 unidade
<b>Peso (kg)</b>	12g
<b>Código</b>	<b>Embalagem</b>
23470	100 peças

**PRODUTO EM LIQUIDAÇÃO**



### KIT AJUSTE DO NÚCLEO DO PISTÃO

<b>Características</b>	<ul style="list-style-type: none"> <li>• Botão de ajuste para suspensão SR Suntour</li> <li>• Código do fabricante fee256-30</li> </ul>
<b>Material</b>	Nylon
<b>Compatibilidade</b>	Compatível com suspensão durolux36 boost eq r2c2 rux38 boost eq r2c2
<b>Fator de Venda</b>	1 unidade
<b>Código</b>	<b>Embalagem</b>
23374	100 peças



**PRODUTO EM LIQUIDAÇÃO**



### SUPORE INTERNO P/ GARFOS

<b>Características</b>	<ul style="list-style-type: none"> <li>• Suporte interno suspensão SR Suntour</li> <li>• Código do fabricante fee798-40</li> </ul>
<b>Material</b>	Nylon
<b>Compatibilidade</b>	Compatível com suspensão xcr32 boost coil rlr / xcr32 atb
<b>Fator de Venda</b>	1 unidade
<b>Peso (kg)</b>	4g

**Código**    **Embalagem**

23384    100 peças

**PRODUTO EM LIQUIDAÇÃO**



### CONJUNTO DO BOTÃO DE REBOUND

<b>Características</b>	<ul style="list-style-type: none"> <li>• Botão de ajuste do rebound suntour</li> <li>• Código do fabricante fee923</li> </ul>
<b>Material</b>	Alumínio
<b>Compatibilidade</b>	Compatível com suspensões axon34 boost rlc
<b>Fator de Venda</b>	1 unidade
<b>Peso (kg)</b>	4g

**Código**    **Embalagem**

23395    100 peças

**PRODUTO EM LIQUIDAÇÃO**



### CONJUNTO DO BOTÃO DE REBOUND

<b>Características</b>	<ul style="list-style-type: none"> <li>• Botão de ajuste do rebound suntour</li> <li>• Código do fabricante feg494</li> </ul>
<b>Material</b>	Alumínio
<b>Compatibilidade</b>	Compatível com suspensões axon34 boost werx rlc / axon34 boost elite / rlc / axon36 boost rlc
<b>Fator de Venda</b>	1 unidade
<b>Peso (kg)</b>	7g

**Código**    **Embalagem**

23415    100 peças



**PRODUTO EM LIQUIDAÇÃO**



### CONJUNTO DO BOTÃO DE REBOUND

<b>Características</b>	<ul style="list-style-type: none"> <li>• Botão de ajuste do rebound suntour</li> <li>• Código do fabricante feg494-10</li> </ul>
<b>Material</b>	Alumínio
<b>Compatibilidade</b>	Compatível com suspensões aion36 boost eq rllc
<b>Fator de Venda</b>	1 unidade
<b>Peso (kg)</b>	8g
<b>Código</b>	<b>Embalagem</b>
23416	100 peças

**PRODUTO EM LIQUIDAÇÃO**



### CONJUNTO DO BOTÃO DE REBOUND

<b>Características</b>	<ul style="list-style-type: none"> <li>• Botão de ajuste do rebound suntour</li> <li>• Código do fabricante fke480-02</li> </ul>
<b>Material</b>	Alumínio
<b>Compatibilidade</b>	Compatível com suspensões durolux38 boost eq r2c2 / durolux36 boost eq r2c2 / rux38 boost eq r2c2
<b>Fator de Venda</b>	1 unidade
<b>Peso (kg)</b>	6g
<b>Código</b>	<b>Embalagem</b>
23475	100 peças

**PRODUTO EM LIQUIDAÇÃO**



### CLIQUE DE CABO DE FREIO

<b>Características</b>	<ul style="list-style-type: none"> <li>• Clipe do cabo de freio suntour</li> <li>• Fixação por pressão na lower leg</li> <li>• Código do fabricante feg034</li> </ul>
<b>Material</b>	Nylon
<b>Compatibilidade</b>	• Compatível com suspensões durolux38 boost eq r2c2 / durolux36 boost eq r2c2 / axon34 werx boost eq rllc / axon34 elite boost eq rllc / rux38 boost eq r2c2
<b>Fator de Venda</b>	1 unidade
<b>Peso (kg)</b>	2g
<b>Código</b>	<b>Embalagem</b>
23403	100 peças

**PRODUTO EM LIQUIDAÇÃO**



## GUIA DE MOLA DA CÂMARA DE ÓLEO

### Características

- Guia de mola
- Código do fabricante FEE262-30
- Referência Técnica: SF19 XCM32-Boost RL DS 15AH2-110 29"

### Material

Nylon

### Compatibilidade

Compatível com suspensão XCM32 Boost RL

### Fator de Venda

1 peça

### Peso (kg)

3g

### Código    Embalagem

23375    50 peças

**PRODUTO EM LIQUIDAÇÃO**



## GUIA DE MOLA

### Características

- Guia de mola
- Código do fabricante FEE434-10
- Referência Técnica: SF20 XCM RL DS 29"

### Material

Nylon

### Compatibilidade

Compatível com suspensão XCM RL

### Fator de Venda

1 peça

### Peso (kg)

3g

### Código    Embalagem

23377    50 peças

**PRODUTO EM LIQUIDAÇÃO**



## GUIA DE MOLA

### Características

- Guia de mola
- Código do fabricante FEE468-10
- Referência Técnica: SF18 XCE28 DS 29"

### Material

Nylon

### Compatibilidade

Compatível com suspensão XCE28 DS

### Fator de Venda

1 peça

### Peso (kg)

6g

### Código    Embalagem

23378    50 peças



**% PRODUTO EM LIQUIDAÇÃO**



### GUIA DE MOLA

<u>Características</u>	<ul style="list-style-type: none"> <li>• Guia de mola</li> <li>• Código do fabricante FEE467-10</li> <li>• Referência Técnica: SF18 XCE28 DS 29"</li> </ul>
<u>Material</u>	Nylon
<u>Compatibilidade</u>	Compatível com suspensão XCE28 DS
<u>Fator de Venda</u>	1 peça
<u>Peso (kg)</u>	6g
<u>Código</u>	<u>Embalagem</u>
23379	50 peças

**% PRODUTO EM LIQUIDAÇÃO**



### GUIA DE MOLA

<u>Características</u>	<ul style="list-style-type: none"> <li>• Guia de mola</li> <li>• Código do fabricante FEE593-10</li> <li>• Referência Técnica: SF19 XCT30 HLO DS 29"</li> </ul>
<u>Material</u>	Nylon
<u>Compatibilidade</u>	Compatível com suspensão XCT30 HLO DS
<u>Fator de Venda</u>	1 peça
<u>Peso (kg)</u>	6g
<u>Código</u>	<u>Embalagem</u>
23382	50 peças

**% PRODUTO EM LIQUIDAÇÃO**

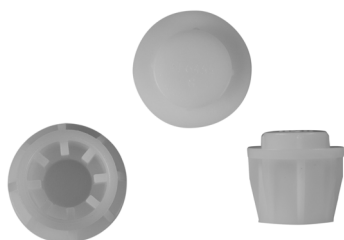

### GUIA DE MOLA

<u>Características</u>	<ul style="list-style-type: none"> <li>• Guia de mola</li> <li>• Código do fabricante FEG455</li> <li>• Referência Técnica: SF19 XCM34-Boost RL DS 15AH2-110 29"</li> </ul>
<u>Material</u>	Nylon
<u>Compatibilidade</u>	Compatível com suspensão XCM34 Boost RL
<u>Fator de Venda</u>	1 peça
<u>Peso (kg)</u>	10g
<u>Código</u>	<u>Embalagem</u>
23413	50 peças





**PRODUTO EM LIQUIDAÇÃO**



## GUIA DA MOLA DE RECUPERAÇÃO P/ GARFOS

<b>Características</b>	<ul style="list-style-type: none"> <li>• Guia de mola de recuperação suntour</li> <li>• Código do fabricante fee937</li> </ul>
<b>Material</b>	Nylon
<b>Compatibilidade</b>	Compatível com suspensão xcr32 boost coil rlr / xcr32 atb rlr
<b>Fator de Venda</b>	1 unidade
<b>Peso (kg)</b>	2g

<b>Código</b>	<b>Embalagem</b>
23396	100 peças

**PRODUTO EM LIQUIDAÇÃO**



## TAMPA DE CROWN

<b>Características</b>	<ul style="list-style-type: none"> <li>• Tampa do crown suntour</li> <li>• Fixação por pressão</li> <li>• Código do fabricante feg394</li> </ul>
<b>Material</b>	Nylon
<b>Compatibilidade</b>	Compatível com suspensão xcr32 atb air rlr
<b>Fator de Venda</b>	1 unidade
<b>Peso (kg)</b>	2g

<b>Código</b>	<b>Embalagem</b>
23411	100 peças



## REPARO CORTADOR DE TUBO



<b>Uso Recomendado</b>	Espigas de Alumínio e Aço
<b>Material</b>	Aço
<b>Tamanho (mm)</b>	18mm (Diâmetro)
<b>Largura do Centro (mm)</b>	3.9mm
<b>Kit</b>	20 unidades
<b>Compatível</b>	Cod. 19510
<b>Peso (g)</b>	76g (Peso referente a embalagem com 20 unidades)
<b>Fator de venda</b>	1 kit

<b>Código</b>	<b>Embalagem</b>
27470	50 kits





### TERMINAL PASSA CABO QUADRO PT ALUM. RAVA



<u>Características</u>	<ul style="list-style-type: none"> <li>• Passagem para dois cabos</li> <li>• Acompanha parafuso</li> <li>• Compatível com quadro TSW Yukon</li> </ul>
<u>Material</u>	Alumínio
<u>Fator de Venda</u>	10 unidades
<u>Peso (kg)</u>	28gr - peso referente a sacolinha com 10 unidades
<u>Fator de venda</u>	10
<u>Código</u>	<u>Embalagem</u>
20328	100 peças

### TERMINAL PASSA CABO ENCAIXO QUADRO RAVA



<u>Características</u>	Compatível com Jump e Storm linha 2019/2020 / Ride Plus, Hunch e Hunch Plus, Stamina, Jump e Hurry linha 2021/2022
<u>Material</u>	Nylon
<u>Fator de Venda</u>	20 unidades
<u>Código</u>	<u>Embalagem</u>
17251	500 peças

### TERMINAL PASSA CABO QUADRO RAVA



<u>Características</u>	Terminal passa cabo duplo em alumínio Rava   Kit com 5 unidades Acompanha parafuso para instalação   Preta
<u>Material</u>	Alumínio
<u>Compatibilidade</u>	Compatível com quadro TSW YUKON e RAVA CAVE BOOST
<u>Tamanho (mm)</u>	32 x 9 x 6.5 mm (Comprimento X Largura X Altura)
<u>Peso</u>	2g (peso da unidade)
<u>Fator de venda</u>	5
<u>Código</u>	<u>Embalagem</u>
20489	200 peças

### TERMINAL PASSA CABO CEGO QUADRO RAVA



<u>Características</u>	Compatível com Jump e Storm linha 2019/2020 / Ride Plus, Hunch e Hunch Plus, Stamina, Jump e Hurry linha 2021/2022
<u>Material</u>	Nylon
<u>Fator de Venda</u>	20 unidades
<u>Código</u>	<u>Embalagem</u>
17801	500 peças



**TERMINAL PASSA CABO QUADRO DUPLO PT RAVA**

<b>Características</b>	<ul style="list-style-type: none"> <li>• Passagem para dois cabos</li> <li>• Fixado por pressão</li> <li>• Compatível com quadro TSW Hunch e Hunch Plus</li> </ul>
<b>Material</b>	Nylon
<b>Fator de Venda</b>	20 unidades
<b>Peso (kg)</b>	12gr - peso referente a sacolinha com 20
<b>Fator de venda</b>	20
<b>Código</b>	<b>Embalagem</b>
20329	100 peças

**TERMINAL PASSA CABO QUADRO TRIPLO PT RAVA**

<b>Características</b>	<ul style="list-style-type: none"> <li>• Passagem para até 3 cabos</li> <li>• Fixado por pressão</li> </ul>
<b>Material</b>	Borracha
<b>Fator de venda</b>	20 unidades
<b>Peso</b>	52gr - peso referente a sacolinha com 20 unidades
<b>Fator de venda</b>	20
<b>Código</b>	<b>Embalagem</b>
24145	100 peças

**CHAINSTAY TERMINAL PASSA CABO | LINHA QUEST**

<b>Características</b>	Terminal passa cabo chainstay; - Excelente acabamento; - Fixado por pressão; - Peso referente ao pacote com 20 unidades.
<b>Material</b>	Rubber
<b>Fator de Venda</b>	20 unidades
<b>Peso (kg)</b>	32g
<b>Fator de venda</b>	20
<b>Código</b>	
25703	

**CEGO TRIPLO TERMINAL PASSA CABO | LINHA QUEST**

<b>Características</b>	Terminal Cego triplo; - Excelente acabamento; - Fixado por pressão; - Peso referente ao pacote com 20 unidades.
<b>Material</b>	Rubber
<b>Fator de Venda</b>	20 unidades
<b>Peso (kg)</b>	58g
<b>Fator de venda</b>	20
<b>Código</b>	<b>Embalagem</b>
25702	500 peças



### TERMINAL PASSA CABO CEGO | LINHA QUEST



<b>Características</b>	Terminal Cego; - Excelente acabamento; - Fixado por pressão; - Peso referente ao pacote com 20 unidades.
<b>Material</b>	Rubber
<b>Compatibilidade</b>	Compatível com quadro TSW YUKON e RAVA CAVE BOOST
<b>Peso</b>	28g
<b>Fator de venda</b>	20

Código	Embalagem
25704	20 peças



**PRODUTO EM LIQUIDAÇÃO**



### SAPATA ARTICULÁVEL PAR TRUE

<b>Características</b>	Ponteira de plástico para transbikes   Ponteiras para fixar no suporte de bicicleta   Serve somente para o transbike sapata
<b>Kit</b>	02 unidades
<b>Peso (kg)</b>	32g

Código	Embalagem
22563	1 peça

**PRODUTO EM LIQUIDAÇÃO**



### SAPATINHA 7/8 P/ TRANSBIKE TRUE

<b>Características</b>	Sapatinha fixa   Compatível com modelos (Transbike Pop com separador, Transbike Pop sem separador)
<b>Kit</b>	02 unidades

Código	Embalagem
22564	1 peça

**PRODUTO EM LIQUIDAÇÃO**



### BASE DE APOIO BORRACHÃO TRUE

<b>Características</b>	Base de apoio para a lata do veículo
<b>Composição</b>	Serve para todos os modelos de transbike em aço

Código	Embalagem
22565	1 peça





### ABRAÇADEIRA PRENDEDOR CONDUITE PT

<b>Características</b>	Abraçadeira rígida tipo "U" para prender conduíte
<b>Material</b>	Plástico
<b>Tamanho (mm)</b>	10.5X11.2X5.7mm
<b>Peso (kg)</b>	4g
<b>Fator de venda</b>	10
<b>Código</b>	<b>Embalagem</b>
19515	200 peças



### PRENDEDOR CONDUITE DUPLO

<b>Características</b>	Prendedor de Conduíte Prendedor de conduíte duplo compatível com cabos de 4 e 5mm, versátil, fácil instalação, gira 360°.
<b>Material</b>	Plástico rígido
<b>Tamanho (mm)</b>	20x7.65x5.4mm
<b>Peso (kg)</b>	0,05g
<b>Fator de venda</b>	10
<b>Código</b>	<b>Embalagem</b>
19516	200 peças



### GUIA CABO ADAPTADOR

<b>Características</b>	Guia para conduíte Guia para conduítes e mangueira de freios
<b>Material</b>	Alumínio/Plástico
<b>Tamanho (mm)</b>	20x20.6x0.3 mm
<b>Peso</b>	2g
<b>Fator de venda</b>	2
<b>Código</b>	<b>Embalagem</b>
19514	100 peças



### PROTETOR BRAÇO PEDIVELA PT

<b>Características</b>	Protetor de Pedivela Protetor de braço do pedivela, excelente proteção contra impactos, Incrivelmente leve, montagem rápida e fácil.
<b>Material</b>	Borracha flexível (alta resistência)
<b>Tamanho (mm)</b>	43x33x18mm
<b>Peso (kg)</b>	15 g
<b>Código</b>	<b>Embalagem</b>
19513	50 peças



### ARRUELA BASE GARFO TAPERAD

<b>Características</b>	Cone inferior para Garfo Taperad Cone inferior Taperad com diâmetro interno de 39.8mm, diâmetro externo 51.4mm e espessura de 5mm. Anel aberto, sem necessidade de uso de ferramentas em sua instalação		
<b>Material</b>	Alumínio		
<b>Fator de Venda</b>	1 unidade	<b>Código</b>	<b>Embalagem</b>
<b>Peso (kg)</b>	6g	19496	50 peças



**PRODUTO EM LIQUIDAÇÃO**



### ARRUELA DO PARAFUSO DE FIXAÇÃO DO PISTÃO

<b>Características</b>	<ul style="list-style-type: none"> <li>• Arruela do parafuso fixação do Pistão;</li> <li>• Acionamento Remoro;</li> <li>• Código do fabricante: FSW025;</li> <li>• Referência Técnica: SF19 XCM34-Boost RL DS 15AH2-110 29" / SF19 XCM32-Boost RL DS 15AH2-110 29" / SF20 XCM RL DS 29"</li> </ul>		
<b>Material</b>	Aço		
<b>Compatibilidade</b>	Compatível com suspensões XCM		
<b>Fator de Venda</b>	1 Unidade	<b>Código</b>	<b>Embalagem</b>
<b>Peso (kg)</b>	1g	23548	50 Unidades

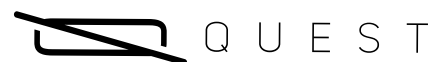

### PROTECTOR CABEAMENTO INTERNO 1,5M LINHA QUEST

<b>Material</b>	EVA		
<b>Tamanho (mm)</b>	<ul style="list-style-type: none"> <li>• Comprimento 1.5m</li> <li>• Diâmetro externo 12mm</li> <li>• Diâmetro interno 6mm</li> </ul>		
<b>Peso</b>	64g	<b>Código</b>	<b>Embalagem</b>
		23832	50 peças



### O'RING CÂMARA DE AR DA SUSPENSÃO

<b>Características</b>	<ul style="list-style-type: none"> <li>• O'ring para suspensões Quest</li> <li>• Fixada na câmara de ar da suspensão</li> </ul>				
<b>Material</b>	Borracha				
<b>Compatibilidade</b>	Compatível com suspensão Quest 32mm   34mm   36mm				
<b>Peso (kg)</b>	0,02g				
<b>Fator de venda</b>	1 unidade				
<b>Código</b>	<b>Compatível</b>	<b>Embalagem</b>	<b>Código</b>	<b>Compatível</b>	<b>Embalagem</b>
26065	32mm	100 unidades	26067	36mm	100 unidades
26066	34mm	100 unidades			



**% PRODUTO EM LIQUIDAÇÃO**



### O'RING EXTERNO DO GARFO

**Características**

- O'ring externo para suspensão suntour
- Fixado na haste do garfo
- Auxilia na regulagem de sag
- Código fabricante feg397-40

**Material** Borracha

**Compatibilidade** Compatível com suspensão aion36

**Fator de Venda** 1 unidade

**Peso (kg)** 0,02g

**Código** **Embalagem**

23412 100 peças

**% PRODUTO EM LIQUIDAÇÃO**



### PORCA INTERNA INFERIOR DA CÂMARA DE AR

**Características**

- Porca interna câmara de ar suntour
- Código do fabricante feg211

**Material** Alumínio

**Compatibilidade** Compatível com suspensão axon34 boost rirc

**Fator de Venda** 1 unidade

**Peso (kg)** 10g

**Código** **Embalagem**

23406 100 peças

### PORCA DE FIXAÇÃO DE VALVULA PRESTA

**Tamanho (mm)** 11mm

**Material** Alumínio

**Compatibilidade** Válvula Presta 6mm

**Fator de Venda** 20 peças

**Peso (kg)** 1g

**Código** **Embalagem**

24469 2.000 peças



**PRODUTO EM LIQUIDAÇÃO**



### CONJUNTO DE PORCAS DE FIXAÇÃO CÂMARA DE AR

<b>Características</b>	<ul style="list-style-type: none"> <li>• Porca fixação do pistão suntour</li> <li>• Kit porca, arruela e o'ring</li> <li>• Código do fabricante fke436-03</li> <li>• Referência ficha técnica: durolux38-boost eq r2c2-pcs ds 20lh-110 29" / durolux36-boost eq r2c2-pcs ds 15qlc2ti-110 29" / rux38-boost eq r2c2-pcs ds t 29"</li> </ul>
<b>Material</b>	Alumínio
<b>Compatibilidade</b>	Compatível com suspensões durolux38 boost eq r2c2 / durolux36 boost eq r2c2 / rux38 boost eq r2c2
<b>Fator de Venda</b>	1 unidade
<b>Peso (kg)</b>	2g

**Código**   **Embalagem**

23472   100 peças

**PRODUTO EM LIQUIDAÇÃO**



### CONJUNTO DE PORCAS DE FIXAÇÃO CÂMARA DE AR

<b>Características</b>	<ul style="list-style-type: none"> <li>• Porca fixação do pistão câmara de ar suntour</li> <li>• Kit porca, arruela e o'ring</li> <li>• Código do fabricante fke436-04</li> </ul>
<b>Material</b>	Alumínio
<b>Compatibilidade</b>	Compatível com suspensões axon34 werx boost eq rlr / axon34 elite boost eq rlr / aion36 boost eq rlr
<b>Fator de Venda</b>	1 unidade
<b>Peso (kg)</b>	2g

**Código**   **Embalagem**

23473   100 peças

**PRODUTO EM LIQUIDAÇÃO**



### CONJUNTO DE PORCAS DE FIXAÇÃO CÂMARA DE AR

<b>Características</b>	<ul style="list-style-type: none"> <li>• Porca fixação do pistão câmara de ar suntour</li> <li>• Kit porca e arruela</li> <li>• Código do fabricante fka063-03</li> </ul>
<b>Material</b>	Alumínio
<b>Compatibilidade</b>	Compatível com suspensões durolux38 boost eq r2c2 / durolux36 boost eq r2c2 / axon34 werx boost eq rlr / axon34 elite boost eq rlr / rux38 boost eq r2c2 / aion36 boost eq rlr
<b>Fator de Venda</b>	1 unidade
<b>Peso (kg)</b>	2g

**Código**   **Embalagem**

23444   100 peças



**PRODUTO EM LIQUIDAÇÃO**



## PORCAS

### Características

- Porca de Fixação Lower Leg;
- Código do fabricante FSN023;
- Referência Técnica: SF19 XCM34-Boost RL DS 15AH2-110 29" / SF19 XCT30 HLO DS 29" / SF18 XCE28 DS 29"

### Material

Aço

### Compatibilidade

Compatível com suspensão XCM, XCT e XCE

### Fator de Venda

1 unidade

### Peso (kg)

6g

### Código

### Embalagem

23545

50 unidades

**PRODUTO EM LIQUIDAÇÃO**



## PORCAS

### Características

- Porca do batente interno;
- Código do fabricante FSN025;
- Referência Técnica: XCT30 HLO DS 29" / SF18 XCE28 DS 29"

### Material

Aço

### Compatibilidade

Compatível com suspensão XCT e XCE

### Fator de Venda

1 unidade

### Peso (kg)

6g

### Código

### Embalagem

23546

50 unidades

**PRODUTO EM LIQUIDAÇÃO**



## PARAFUSO DE FIXAÇÃO DA FORQUILHA

### Características

- Parafuso fixação da forquilha na lower leg;
- Código do fabricante FSB159-00
- Referência Técnica: SF19 XCT30 HLO DS 29" / SF18 XCE28 DS 29"

### Material

Aço

### Compatibilidade

Compatível com suspensões XCT30 e XCE28

### Fator de Venda

1 peça

### Peso (kg)

60g

### Código

### Embalagem

23544

50 peças



**PRODUTO EM LIQUIDAÇÃO**



## PARAFUSO DE FIXAÇÃO

### Características

- Parafuso fixação do pistão na lower leg;
- Código do fabricante FSB070
- Referência Técnica: SF19 XCM34-Boost RL DS 15AH2-110 29" / SF19 XCM32-Boost RL DS 15AH2-110 29" / SF20 XCM RL DS 29"

### Material

• Aço

### Compatibilidade

Compatível com suspensões XCM

### Fator de Venda

1 peça

### Peso (kg)

8g

### Código

### Embalagem

23543 50 peças

**PRODUTO EM LIQUIDAÇÃO**



## KIT SUPERIOR DA CÂMARA DE AR

### Características

- Kit superior da câmara de ar suntour
- Kit completo com o-rings
- Código do fabricante fke075-68

### Material

Alumínio

### Compatibilidade

Compatível com suspensões axon34 werx e elite

### Fator de Venda

1 unidade

### Peso (kg)

28g

### Código

### Embalagem

23458 50 peças

**PRODUTO EM LIQUIDAÇÃO**



## KIT SUPERIOR DA CÂMARA DE AR

### Características

- Kit superior da câmara de ar suntour
- Kit completo com o-rings
- Código do fabricante fke594-02

### Material

Alumínio

### Compatibilidade

Compatível com suspensões aion36 - 160mm

### Fator de Venda

1 unidade

### Peso (kg)

50g

### Código

### Embalagem

23496 50 peças



**% PRODUTO EM LIQUIDAÇÃO**



### KIT SUPERIOR DA CÂMARA DE AR

<b>Características</b>	<ul style="list-style-type: none"> <li>• Kit superior da câmara de ar suntour</li> <li>• Kit completo com o-rings</li> <li>• Código do fabricante fke594-02</li> </ul>
<b>Material</b>	Alumínio
<b>Compatibilidade</b>	Compatível com suspensões aion36 - 150mm
<b>Fator de Venda</b>	1 unidade
<b>Peso (kg)</b>	56g
<b>Código</b>	<b>Embalagem</b>
23497	50 peças



### CONJUNTO DA TAMPA DA VÁLVULA MOD. 2

<b>Características</b>	Tampa da válvula da câmara de ar Quest
<b>Material</b>	Alumínio
<b>Compatibilidade</b>	Suspensões Quest a Ar
<b>Fator de Venda</b>	1 unidade
<b>Peso (g)</b>	5g
<b>Código</b>	<b>Embalagem</b>
26064	100 peças



**% PRODUTO EM LIQUIDAÇÃO**



### SISTEMA DE AJUSTE LO DO PISTÃO

<b>Características</b>	<ul style="list-style-type: none"> <li>• Sistema de ajuste do Pistão;</li> <li>• Acionamento Remoro;</li> <li>• Código do fabricante: FKE310-12;</li> <li>• Referência Técnica: SF19 XCM32-Boost RL DS 15AH2-110 29"</li> </ul>
<b>Material</b>	Aço / Nylon
<b>Função</b>	Lock / Open
<b>Compatibilidade</b>	Compatível com suspensões XCM32 Boost RL
<b>Fator de Venda</b>	Conjunto
<b>Peso (kg)</b>	42g
<b>Código</b>	<b>Embalagem</b>
23467	50 Conjuntos



**% PRODUTO EM LIQUIDAÇÃO**



### CONJUNTO DA TAMPA DA TRAVA REMOTA

<b>Características</b>	<ul style="list-style-type: none"> <li>Sistema de ajuste do Pistão;</li> <li>Acionamento Remoro;</li> <li>Código do fabricante: FKE310-15;</li> <li>Referência Técnica: SF19 XCM34-Boost RL DS 15AH2-110 29"</li> </ul>
------------------------	---

**Material** Aço / Nylon

**Função** Lock / Open

**Compatibilidade** Compatível com suspensões XCM34 Boost RL

**Fator de Venda** Conjunto

**Peso (kg)** 44g

**Código** **Embalagem**

23468 50 Conjuntos

**% PRODUTO EM LIQUIDAÇÃO**



### CONJUNTO DA TAMPA DA VÁLVULA

<b>Características</b>	<ul style="list-style-type: none"> <li>Tampa da válvula da câmara de ar sountour</li> <li>Código do fabricante fke076-50</li> </ul>
------------------------	---

**Material** Alumínio

**Compatibilidade** Compatível com suspensões durolux – rux – axon

**Fator de Venda** 1 unidade

**Peso (kg)** 5g

**Código** **Embalagem**

23463 100 peças

**% PRODUTO EM LIQUIDAÇÃO**



### MOLA PRINCIPAL

<b>Características</b>	<ul style="list-style-type: none"> <li>Código do fabricante FEP449;</li> <li>Referência Técnica: SF19 XCT30 HLO DS 29"</li> </ul>
------------------------	---

**Material** Aço

**Compatibilidade** Compatível com suspensão XCT30 HLO

**Fator de Venda** 1 unidade

**Peso (kg)** 200g

**Código** **Embalagem**

23426 50 peças

**PRODUTO EM LIQUIDAÇÃO**



### MOLA PRINCIPAL

<b>Características</b>	<ul style="list-style-type: none"> <li>• Código do fabricante FEP780;</li> <li>• Referência Técnica: SF19 XCM34-Boost RL DS 15AH2-110 29"</li> </ul>
<b>Material</b>	Aço
<b>Compatibilidade</b>	Compatível com suspensão XCM34 Boost RL
<b>Fator de Venda</b>	1 unidade
<b>Peso (kg)</b>	198g
<b>Código</b>	<b>Embalagem</b>
23436	50 peças

**PRODUTO EM LIQUIDAÇÃO**



### SUPOORTE AMORTECEDOR INTERNO P/ GARFO

<b>Características</b>	<ul style="list-style-type: none"> <li>• Batente interno de mola</li> <li>• Código do fabricante: FEP320-20</li> <li>• Referência Técnica: SF20 XCM RL DS 29"</li> </ul>
<b>Material</b>	Borracha
<b>Compatibilidade</b>	Compatível com suspensão XCM RL
<b>Fator de Venda</b>	1 unidade
<b>Peso (kg)</b>	45g
<b>Código</b>	<b>Embalagem</b>
23422	50 unidades

**PRODUTO EM LIQUIDAÇÃO**



### SUPOORTE AMORTECEDOR INTERNO P/ GARFO

<b>Características</b>	<ul style="list-style-type: none"> <li>• Batente interno de mola;</li> <li>• Código do fabricante: FEP661-10;</li> <li>• Referência Técnica: SF19 XCM32-Boost RL DS 15AH2-110 29"</li> </ul>
<b>Material</b>	Borracha
<b>Compatibilidade</b>	Compatível com suspensão XCM32 Boost RL
<b>Fator de Venda</b>	1 unidade
<b>Peso (kg)</b>	50g
<b>Código</b>	<b>Embalagem</b>
23432	50 unidades

**PRODUTO EM LIQUIDAÇÃO**



### SUPOORTE AMORTECEDOR INTERNO P/ GARFO

**Características**

- Batente interno de mola;
- Código do fabricante: FEP781;
- Referência Técnica: SF19 XCM34-Boost RL DS 15AH2-110 29"

**Material** Borracha

**Compatibilidade** Compatível com suspensão XCM34 Boost RL

**Fator de Venda** 1 unidade

**Peso (kg)** 58g

**Código** **Embalagem**

23437 50 unidades

**PRODUTO EM LIQUIDAÇÃO**



### BLOCAGEM-EIXO PARA SUSPENSÃO

**Características**

- Eixo dianteiro para Suspensão Suntour;
- Peça para reparo em suspensões;
- Consulte o manual da sua suspensão para verificar a compatibilidade.

**Material** Alumínio

**Compatibilidade** Compatível com garfos RUX38 Boost

**Fator de Venda** 1 unidade

**Peso (kg)** 70g

**Código** **Embalagem**

23445 50 peças

**PRODUTO EM LIQUIDAÇÃO**



### BLOCAGEM-EIXO PARA SUSPENSÃO

**Características**

- Blocação dianteira para Suspensão Suntour;
- Peça para reparo em suspensões;
- Consulte o manual da sua suspensão para verificar a compatibilidade.

**Material** Alumínio

**Compatibilidade** Compatível com garfos Durolux 36 Boost e Axon 34 Boost Elite e Werx

**Fator de Venda** 1 unidade

**Peso (kg)** 80gr

**Código** **Embalagem**

23441 50 peças



**PRODUTO EM LIQUIDAÇÃO**



### BLOCAGEM-EIXO PARA SUSPENSÃO

<b>Características</b>	<ul style="list-style-type: none"> <li>• Blocação dianteira para Suspensão Suntour;</li> <li>• Peça para reparo em suspensões;</li> <li>• Consulte o manual da sua suspensão para verificar a compatibilidade.</li> </ul>
------------------------	---

**Material** Alumínio

**Compatibilidade** Compatível com garfos Axon 34 Boost RLRC

**Fator de Venda** 1 unidade

**Peso (kg)** 98g

**Código**      **Embalagem**

23447      50 peças

**PRODUTO EM LIQUIDAÇÃO**



### BLOCAGEM-EIXO PARA SUSPENSÃO

<b>Características</b>	<ul style="list-style-type: none"> <li>• Blocação dianteira para Suspensão Suntour;</li> <li>• Peça para reparo em suspensões;</li> <li>• Consulte o manual da sua suspensão para verificar a compatibilidade.</li> </ul>
------------------------	---

**Material** Alumínio

**Compatibilidade** Compatível com garfos Aion 36 Boost RLRC e XCR 34 Boost Air R2CR

**Fator de Venda** 1 unidade

**Peso (kg)** 98g

**Código**      **Embalagem**

23448      50 peças

**PRODUTO EM LIQUIDAÇÃO**



### BLOCAGEM-EIXO PARA SUSPENSÃO

<b>Características</b>	<ul style="list-style-type: none"> <li>• Blocação dianteira para Suspensão Suntour;</li> <li>• Peça para reparo em suspensões;</li> <li>• Consulte o manual da sua suspensão para verificar a compatibilidade.</li> </ul>
------------------------	---

**Material** Alumínio

**Compatibilidade** Compatível com garfos Durolux 38 Boost R2C2

**Fator de Venda** 1 unidade

**Peso (kg)** 104g

**Código**      **Embalagem**

23450      50 peças





**% PRODUTO EM LIQUIDAÇÃO**



### CONJUNTO DE AJUSTE DE VOLUME

<b>Características</b>	<ul style="list-style-type: none"> <li>• Conjunto de ajuste de volume para Suspensão Suntour;</li> <li>• Peça para reparo em suspensões;</li> <li>• Código Fabricante: FKE449-01;</li> <li>• Consulte o manual da sua suspensão para verificar a compatibilidade..</li> </ul>
------------------------	---

**Material** Alumínio/Borracha

**Compatibilidade** Compatível com garfos Rux 38

**Fator de Venda** 1 unidade

**Peso (kg)** 98g

**Código** **Embalagem**

23474 20 peças

**% PRODUTO EM LIQUIDAÇÃO**



### CONJUNTO DE AJUSTE DE VOLUME

<b>Características</b>	<ul style="list-style-type: none"> <li>• Conjunto de ajuste de volume para Suspensão Suntour;</li> <li>• Peça para reparo em suspensões;</li> <li>• Código Fabricante: FKE525-22;</li> <li>• Consulte o manual da sua suspensão para verificar a compatibilidade.</li> </ul>
------------------------	--

**Material** Alumínio/Borracha

**Compatibilidade** Compatível com garfos Durolux 36

**Fator de Venda** 1 unidade

**Peso (kg)** 74g

**Código** **Embalagem**

23479 20 peças

**% PRODUTO EM LIQUIDAÇÃO**



### CONJUNTO DE AJUSTE DE VOLUME

<b>Características</b>	<ul style="list-style-type: none"> <li>• Conjunto de ajuste de volume para Suspensão Suntour;</li> <li>• Peça para reparo em suspensões;</li> <li>• Código Fabricante: FKE525-23;</li> <li>• Consulte o manual da sua suspensão para verificar a compatibilidade.</li> </ul>
------------------------	--

**Material** Alumínio/Borracha

**Compatibilidade** Compatível com garfos Durolux 38

**Fator de Venda** 1 unidade

**Peso (kg)** 88g

**Código** **Embalagem**

23480 20 peças





**% PRODUTO EM LIQUIDAÇÃO**



### CONJUNTO DE AJUSTE DE VOLUME

<b>Características</b>	<ul style="list-style-type: none"> <li>• Conjunto de ajuste de volume para Suspensão Suntour;</li> <li>• Peça para reparo em suspensões;</li> <li>• Código Fabricante: FKE525-32;</li> <li>• Consulte o manual da sua suspensão para verificar a compatibilidade.</li> </ul>
------------------------	--

<b>Material</b>	Alumínio/Borracha
-----------------	-------------------

<b>Compatibilidade</b>	Compatível com garfos Durolux 36
------------------------	----------------------------------

<b>Fator de Venda</b>	1 unidade
-----------------------	-----------

<b>Peso (kg)</b>	80g
------------------	-----

<b>Código</b>	<b>Embalagem</b>
---------------	------------------

23481	20 peças
-------	----------

**% PRODUTO EM LIQUIDAÇÃO**



### CONJUNTO DE AJUSTE DE VOLUME

<b>Características</b>	<ul style="list-style-type: none"> <li>• Conjunto de ajuste de volume para Suspensão Suntour;</li> <li>• Peça para reparo em suspensões;</li> <li>• Código Fabricante: FKE594-22;</li> <li>• Referência Técnica: SF23-AION36-BOOST-EQ-RL-RC-PCS-DS-15LH-110-29".</li> <li>• Consulte o manual da sua suspensão para verificar a compatibilidade.</li> </ul>
------------------------	---

<b>Material</b>	Alumínio/Borracha
-----------------	-------------------

<b>Compatibilidade</b>	Compatível com garfos Aion 36
------------------------	-------------------------------

<b>Fator de Venda</b>	1 unidade
-----------------------	-----------

<b>Peso (kg)</b>	65g
------------------	-----

<b>Código</b>	<b>Embalagem</b>
---------------	------------------

23498	20 peças
-------	----------

**QUEST**

### CARTUCHO INTERNO SUSPENSÃO

<b>Características</b>	<ul style="list-style-type: none"> <li>• Cartucho interno para suspensão Quest</li> <li>• Acompanha parafuso inferior para fixação na lower leg</li> </ul>
------------------------	--

<b>Medida (mm)</b>	Comprimento total do eixo 580mm
--------------------	---------------------------------

<b>Compatibilidade</b>	Suspensão Quest 34
------------------------	--------------------

<b>Material</b>	Aço/Alumínio
-----------------	--------------

<b>Peso (kg)</b>	247g
------------------	------

<b>Código</b>	<b>Embalagem</b>
---------------	------------------

20832	20 peças
-------	----------





### CARTUCHO INTERNO SUSPENSÃO MOD. 2

<b>Características</b>	Cartucho interno para suspensão Quest
<b>Medida (mm)</b>	Comprimento total do cartucho 470mm
<b>Compatibilidade</b>	Suspensão Quest 36
<b>Material</b>	Aço/Alumínio
<b>Peso (kg)</b>	0,213 kg

<b>Código</b>	<b>Embalagem</b>
26063	20 peças



**PRODUTO EM LIQUIDAÇÃO**



### SUPORTE INTERNO PARA SUSPENSÃO

<b>Características</b>	<ul style="list-style-type: none"> <li>• Suporte Interno para Suspensão Suntour;</li> <li>• Peça para reparo em suspensões;</li> <li>• Código Fabricante: FPE002-67;</li> <li>• Consulte o manual da sua suspensão para verificar a compatibilidade.</li> </ul>
<b>Material</b>	Alumínio Anodizado
<b>Fator de Venda</b>	1 unidade
<b>Peso (kg)</b>	24g

Código	Referência Técnica	Código do Fabricante	Compatível com	Embalagem
23534	AXON34-Elite-Boost EQ RLRC-PCS DS 15QLC2Ti-110 29"	FPE002-63	garfos Axon Elite 34 e Axon Werx 34	20 peças
23535	AXON34-Elite-Boost EQ RLRC-PCS DS 15QLC2Ti-110 29"	FPE002-64	garfos Axon Elite 34 e Axon Werx 34	20 peças
23536	AXON34-Elite-Boost EQ RLRC-PCS DS 15QLC2Ti-110 29"	FPE002-65	garfos Axon Elite 34 e Axon Werx 34	20 peças
23537	DUROLUX36-Boost EQ R2C2-PCS DS 15QLC2Ti-110 29"	FPE002-66	garfos Durolux 36	20 peças
23538	DUROLUX36-Boost EQ R2C2-PCS DS 15QLC2Ti-110 29"	FPE002-67	garfos Durolux 36 e Durolux 38	20 peças
23539	DUROLUX38-Boost EQ R2C2-PCS DS 20LH- 110 29"	FPE002-68	garfos Durolux 38	20 peças
23540	DUROLUX38-Boost EQ R2C2-PCS DS 20LH- 110 29"	FPE002-69	garfos Durolux 38	20 peças



**X-TIME****ACIONADOR REMOTO PARA  
SUSPENSÃO | MODELO 01**

**Características** Acionador remoto para trava da suspensão

**Material** Alumínio

**Peso (kg)** 61g

**Código** **Embalagem**

14876 50 peças





Vittoria

# CATÁLOGO

DE COMPONENTES

PEÇAS DE REPOSIÇÃO E  
UPGRADES TSW E QUEST

The logo for Vittoria, featuring a stylized red and black 'V' symbol followed by the word 'vittoria' in a bold, italicized black font with a registered trademark symbol.

**ATENÇÃO**  
**ADOTAR POLÍTICA COMERCIAL!**



### PNEU BARZO BANDA LEVE 29"

<u>Proteção Lateral</u>	Banda Leve
<u>Carcaça</u>	26tpi
<u>Dimensões</u>	55-622mm
<u>Largura</u>	2,25 pol
<u>Tipo</u>	Pneu com arame
<u>Peso (kg)</u>	800g (com arame)

<u>Código</u>	<u>Embalagem</u>
24435	25 peças





### ESTOJO PARA FERRAMENTAS PRETO

<u>Características</u>	Bolsos na parte interna Resistente e fechamento por zipper Possibilidade de encaixe em suporte de caramanhola
------------------------	---

<u>Tamanho (cm)</u>	17 x 8cm
---------------------	----------

<u>Código</u>	<u>Embalagem</u>
---------------	------------------

24448	10 peças
-------	----------



### FERRAMENTA PARA REMOÇÃO DO PROTETOR DE ARO

<u>Características</u>	design do alicate patenteado oferece uma aderência suave e segura no pneu, que é necessária ao remover a conta do pneu do aro
------------------------	---

<u>Peso (kg)</u>	125g
------------------	------

<u>Código</u>	<u>Embalagem</u>
---------------	------------------

24449	10 peças
-------	----------



### FITA ARO TUBELESS

<u>Características</u>	Fita de aro sem câmara de alta pressão Vittoria
------------------------	---

<u>Código</u>	<u>Tamanho</u>	<u>Embalagem</u>
---------------	----------------	------------------

24450	66m x 30mm	10 peças
-------	------------	----------

24451	9m x 30mm	10 peças
-------	-----------	----------





### REPARO INTERNO VALVULA TUBELESS

<b>Material</b>	Usinado
<b>Compatibilidade</b>	Valvula presta com nucleo removivel
<b>Código</b>	<b>Embalagem</b>
24452	10 peças

250ml



150ml



### SELANTE UNIVERSAL TUBELESS

<b>Característica</b>	Sela furos até 7mm (MTB) / 5mm (Road)	
<b>Compatibilidade</b>	MTB / Speed (permanencia no pneu de 3 a 5 meses)	
<b>Código</b>	<b>Volume</b>	<b>Embalagem</b>
24453	250ml	10 peças
24479	150ml	10 peças



### VALVULA ALLOY TUBELESS

<b>Compatibilidade</b>	Presta Tubeless	
<b>Material</b>	Alumínio	
<b>Código</b>	<b>Tamanho</b>	<b>Embalagem</b>
24454	40mm	10 peças
24485	60mm	10 peças





## REPARO INTERNO VALVULA TUBELESS

**Característica** Substituição para todas as válvulas Vittoria Presta, sejam elas Multiway ou Singleway  
Também compatível com válvulas Presta de outras marcas  
A Vittoria recomenda a substituição da válvula sempre que trocar o pneu  
Fornecido sem tampa de válvula

**Contem** 25 peças

**Material** Alumínio

**Código** **Embalagem**

24484 10 peças



## AIR LINE E-BIKE 29"

**Características** Otimizado para pneus de e-bike  
Absorção de choque ideal e manuseio aprimorado  
Maximiza a proteção contra perfurações

**Material** Espuma de Polímero

**Válvula** Presta

**Compatibilidade** Pneus de 2,40" a 2,60"

**Cod. do Fabricante** 1AA00497

**Peso (kg)** 130g

**Código** **Embalagem**

24482 10 peças



## AIR LINE XC TRAIL 29"

**Características** Otimizado para pneus de XC-Trail  
Absorção de choque ideal e manuseio aprimorado  
Maximiza a proteção contra perfurações

**Material** Espuma de Polímero

**Válvula** Presta

**Compatibilidade** Pneus de 2,10" a 2,40"

**Cod. do Fabricante** 1AA00496

**Peso (kg)** 120g

**Código** **Embalagem**

24481 10 peças





### AIR LINE LIGHT 29"

**Características** Otimizado para pneus de XC TRAIL LIGHT  
Absorção de choque ideal e manuseio aprimorado  
Maximiza a proteção contra perfurações

**Material** Espuma de Polímero

**Compatibilidade** Pneus de 2,10" a 2,40"

**Peso (kg)** 55g

**Código** **Embalagem**

24480 10 peças



### AIR LINE ENDURO 29"

**Características** Otimizado para pneus de Enduro  
Absorção de choque ideal e manuseio aprimorado  
Maximiza a proteção contra perfurações

**Material** Espuma de Polímero

**Compatibilidade** Pneus de 2,40" a 2,60"

**Cod. do Fabricante** 1AA00494

**Peso (kg)** 120g

**Código** **Embalagem**

24483 10 peças





# CATÁLOGO

## DE COMPONENTES

FERRAMENTAS E SUPORTES



## CONJUNTO FERRAMENTAS EXTRATOR EIXO ROLAMENTO

<b>Características</b>	<ul style="list-style-type: none"> <li>• Ferramenta para instalação e remoção de rolamentos</li> <li>• Kit 22 peças</li> </ul>
<b>Box</b>	<ul style="list-style-type: none"> <li>• Adaptadores Para Instalação De Rolamentos</li> <li>• Adaptadores Para Remoção De Rolamentos</li> <li>• Barra Rosqueada</li> <li>• Calços</li> </ul>
<b>Material</b>	Alumínio/Aço
<b>Compatibilidade</b>	Compatível com Rolamentos 6000/ 6001/ 6900/ 6901/ 6902/ 6903 etc...
<b>Peso (kg)</b>	3105g

<b>Código</b>	<b>Embalagem</b>
23769	5 unidades





**MALETA FERRAMENTAS MOV. CENTRAL PRESSFIT**

**Características**

- Ferramenta para instalação e remoção de movimento central padrão press fit
- Kit com 14 peças

**Box**

- Allen 8mm
- Arruela Ø30
- Cilindro Bb24/30
- Engate 1 – 25x37 / 30x42mm
- Engate 2 – 22x37 / 30x42mm
- Engate 3 – 22x37 / 24x30mm
- Parafuso Hexagonal
- Tampa De Remoção Hexagonal
- Tampa De Remoção 52.5x59.3mm
- Tampa De Remoção 44.4x54.4mm
- 02 Puxadores Com Fenda
- 01 Puxador Inteiriço

**Material** Alumínio/Aço

**Compatibilidade** Compatível com BB86/ BB30/ BB91/ BB92/ PF30, etc...

**Peso (kg)** 968g - peso referente a maleta completa

**Código Embalagem**

23768 5 unidades





**KIT FERRAMENTAS P/ INSTALAÇÃO DE RASPADORES**

**Características**

- Medidas disponíveis: 30mm / 32mm / 34mm / 35mm / 36mm / 38mm
- Mordente em aço para cartucho
- Acompanha maleta

**Material**

Alumínio

**Peso (kg)**

2028g - box completo

**Código    Embalagem**

23896    10 peças





## MALETA FERRAMENTAS BICICLETA

<b>Características</b>	Maleta de ferramentas para bicicleta
<b>Box</b>	<ul style="list-style-type: none"> <li>• 1 Calibrador – Válvula Americana</li> <li>• 1 Chave Allen – 8mm (Para remoção do braço da manivela)</li> <li>• 1 Chave de Boca 8mm / 10mm</li> <li>• 1 Chave de Movimento de Direção 30/32 + 36/40mm</li> <li>• 1 Chave de Pedal – 15/16 e 15/17</li> <li>• 1 Chave de Pino Ajustável para Movimento Central e Roda Livre</li> <li>• 1 Chave de Raio</li> <li>• 1 Chave Extratora para Movimento Central</li> <li>• 1 Chave Inglesa – 0 a 21mm</li> <li>• 1 Chave Phillips (Para ajuste do cambio)</li> <li>• 1 Chicote de Corrente</li> <li>• 1 Extrator de Cassete</li> <li>• 1 Extrator de Corrente</li> <li>• 1 Extrator de Pedivela</li> <li>• 1 Kit Remendo com 6 Unidades Alto Colante, Lixa de Metal.</li> <li>• 2 Chaves de Cone – 13-15mm e 14-16mm</li> <li>• 2 Ponta Chave de Fenda (Média e Grande)</li> <li>• 2 Ponta Chave Phillips (Média e Grande)</li> <li>• 3 Chave Hexagonal – 8 / 9 / 10mm</li> <li>• 3 Unidades de Espátula de Pneu</li> <li>• 6 Chave Allen 2 / 2,5 / 3 / 4 / 5 e 6mm</li> </ul>
<b>Tamanho (mm)</b>	32. x 25 x 7 cm
<b>Material</b>	Aço Carbono
<b>Compatibilidade</b>	Compatível com BB86/ BB30/ BB91/ BB92/ PF30, etc...
<b>Peso (kg)</b>	3195g
<b>Código</b>	<b>Embalagem</b>
19195	5 unidades

**CHAVE TORQUE PRECISÃO 2NM A 24NM****Características**

- Torquímetro de precisão
- Marca ztto
- Especificação de torques 2-24nm
- Precisão +-4%

**Box**

- 1x1/4 chave de torque
- 1 x adaptador de flor t25
- 1 x extensor adaptador haste (100mm)
- 1 x adaptador t30
- 1x2.5mm adaptador sextavado
- 1x3mm adaptador sextavado
- 1x4mm adaptador sextavado
- 1x5mm adaptador sextavado
- 1x6mm adaptador sextavado
- 1x8mm adaptador sextavado
- 1x10mm adaptador sextavado
- 1 x adaptador de cruz ph1
- 1 x adaptador de cruz ph2
- 1 x adaptador de cruz ph3
- 1 x adaptador t20

**Tamanho (mm)**

Comprimento 25.4mm

**Material**

Aço Cromo Vanádio

**Compatibilidade**

Compatível com BB86/ BB30/ BB91/ BB92/ PF30, etc...

**Peso (kg)**

+- 792g (Kit Completo Com Case)

**Código Embalagem**

23775 10 unidades





**% PRODUTO EM LIQUIDAÇÃO**



### ALICATE TRAVA E DESTRAVA CORRENTE

**Características**

- Alicate para extração da emenda de engate rápido da corrente (Tipo: Power Link, Missing Link)
- Alicate Multifunções 4 em 1 - Extrator de emenda, Instalador de emenda, Espátula e Estojo para guardar emenda de corrente

**Material** Alumínio

**Peso (kg)** 33g

**Código** **Embalagem**

19502 50 peças



### ALICATE CORTADOR CABO E CONDUÍTE

**Características**

- Alicate de corte
- Alicate para corte de cabos e conduítes de Bicicleta

**Material** Aço - cabo emborrachado

**Peso (kg)** 326g

**Código** **Embalagem**

19508 50 peças



### ALICATE DESTRAVA CORRENTE

**Características**

- Alicate p/ extração de emenda de corrente
- Marca ztto
- Acompanha ferramenta auxiliar para segurar os elos da corrente

**Material** Aço

**Compatibilidade** Compatível com emendas power link e missinglink

**Peso (kg)** +/- 50g - peso ao par

**Código** **Embalagem**

23780 50 peças





### ALICATE TRAVA CORRENTE

<u>Características</u>	<ul style="list-style-type: none"> <li>• Alicates p/ instalação de emenda de corrente</li> <li>• Marca ztto</li> <li>• Acompanha ferramenta auxiliar para segurar os elos da corrente</li> </ul>
<u>Material</u>	Aço
<u>Compatibilidade</u>	Compatível com emendas power link e missinglink
<u>Peso (kg)</u>	+/- 45g - peso por par
<u>Código</u>	<u>Embalagem</u>
23779	50 peças



### ALICATE PARA DESTRAVAR CORRENTE

<u>Características</u>	Destrava Missing Link
<u>Código</u>	<u>Embalagem</u>
16097	10 peças



### EXTRATOR PORCA MOV CENTRAL DUB

<u>Características</u>	<ul style="list-style-type: none"> <li>• Extrator de Movimento central</li> <li>• Extrator de movimento central Duplo (DUB e Hollowtech), Compatível com movimentos Sram DUB, Shimano Hollowtech II e X-TIME. Acompanha Ferramenta de aperto do parafuso do eixo central padrão Shimano Hollowtech II</li> </ul>
<u>Tamanho (mm)</u>	Comprimento 230mm/ Largura ≤ 62mm/ Encaixes da Ferramenta de 44 mm
<u>Material</u>	Alumínio
<u>Peso (kg)</u>	22g
<u>Código</u>	<u>Embalagem</u>
19505	50 peças





### EXTRATOR MOV CENTRAL INTEGRADO MOD. 02 PT

<b>Características</b>	<ul style="list-style-type: none"> <li>• Chave para extração mov. Central</li> <li>• Marca ztto</li> </ul>
<b>Tamanho (mm)</b>	Medidas 48.5mm/ 12 entalhes
<b>Material</b>	Alumínio
<b>Compatibilidade</b>	Compatível com movimento press fit bb386 (bsa30/ita30)
<b>Peso (kg)</b>	+/- 48g
<b>Código</b>	<b>Embalagem</b>
23763	50 peças



### EXTRATOR MOV CENTRAL INTEGRADO MOD. 03 PT

<b>Características</b>	<ul style="list-style-type: none"> <li>• Chave para extração mov. Central</li> <li>• Marca ztto</li> </ul>
<b>Tamanho (mm)</b>	Medidas 44mm/ 16 entalhes
<b>Material</b>	Alumínio
<b>Compatibilidade</b>	Compatível com movimento bsa integrado (shimano / xtime)
<b>Peso (kg)</b>	+/- 50g
<b>Código</b>	<b>Embalagem</b>
23764	50 peças



### EXTRATOR MOV CENTRAL INTEGRADO MOD. 01 PT

<b>Características</b>	<ul style="list-style-type: none"> <li>• Chave para extração mov. Central</li> <li>• Marca ztto</li> </ul>
<b>Tamanho (mm)</b>	Medidas 49mm/ 16 entalhes
<b>Material</b>	Alumínio
<b>Compatibilidade</b>	Compatível com movimento press fit bb386evo
<b>Peso (kg)</b>	+/- 48g
<b>Código</b>	<b>Embalagem</b>
23762	50 peças





### EXTRATOR MOV CENTRAL INTEGRADO MOD. 04 PT

<b>Características</b>	<ul style="list-style-type: none"> <li>• Chave para extração mov. Central</li> <li>• Marca ztto</li> </ul>
<b>Tamanho (mm)</b>	Medidas 44mm/ 16 entalhes - 46mm/ 24 entalhes
<b>Material</b>	Alumínio
<b>Compatibilidade</b>	Compatível com movimento bsa integrado (shimano / dub / xtime)
<b>Peso (kg)</b>	56g - peso referente ao extrator de central e parafuso de eixo
<b>Código</b>	<b>Embalagem</b>
23765	50 peças

### ADAPTADOR EXTRATOR MOV. CENTRAL PT



<b>Características</b>	<ul style="list-style-type: none"> <li>• Chave para extração mov. Central</li> <li>• Marca ztto</li> <li>• Compatível com vários movimentos centrais</li> </ul>
<b>Material</b>	Alumínio
<b>Compatibilidade</b>	<ul style="list-style-type: none"> <li>• Sm-bb52 (hollowtech ii)</li> <li>• Sm-bbr60 (tl-fc25)</li> <li>• Sm-bb93 (tl-fc24)</li> <li>• Sr-dub</li> <li>• Mega bsa30 / bb386 evo</li> </ul>
<b>Peso (kg)</b>	94g - 96g

Código	Característica	Embalagem	Modelo
23766	Funciona com chave auxiliar allen 10mm e/ou chave cachimbo 3/8 (não acompanham a ferramenta)	50 peças	BBT-1
23767	Funciona com chave auxiliar allen 10mm e/ou chave sextavada (não acompanham a ferramenta)	50 peças	BBT-2



### EXTRATOR MOVIMENTO CENTRAL

<b>Características</b>	Integrado
<b>Código</b>	<b>Embalagem</b>
04009	50 peças





**PRODUTO EM LIQUIDAÇÃO**



### KIT CHAVEIRO ALLEN

Características • 09 funções

Código	Embalagem	Cor
04982	50 peças	
04631	50 peças	



### KIT CHAVEIRO ALLEN

Características • Chave allen com catraca  
• Ferramentas multifuncionais  
• Dureza, Antiferrugem, Multifunção com 6 pontas

Kit Chaves Allen 4/5/6 – Chave Philips PH.2, T25/ T30 Estriada Plum 6 ângulos

Material Alumínio preto

Tamanho 10cm

Peso (kg) 158g

Código	Embalagem
19201	20 peças

### CHAVEIRO ALLEN 16 FUNÇÕES

Características Chaveiro allen Multifuncional portátil 16 em 1 - Kit de ferramentas para reparo de bicicletas Stainles, Preto

Box • Ferramentas metálicas Cr-Mo  
• 6 Hex 2. 2.5.3. 4. 5. 6 mm - Chave Allen  
• 3 Chaves planas: 8,10,15 mm  
• 3 Chaves de Caixa: 8,9,10 mm  
• 1 Chave Fenda  
• 1 Chave Philips  
• Chave Raio (ajuste)

Tamanho (cm) 4,4\*9 cm

Peso (kg) 205 g

Código	Embalagem
19197	50 peças





### FERRAMENTA PASSADOR CABEAMENTO INTERNO VO.8

#### Características

- Ferramenta para passar cabos internos
- Ferramenta para passar cabos, ímã flexível, Tampa removível com ímã principal,
- Fio flexível com ímã e ponta rosqueada e Encaixe de mangueira hidráulica.

#### Material

Alumínio/Aço

#### Peso (kg)

49g

#### Código

#### Embalagem

19507

50 peças



### FERRAMENTA PASSADOR CABEAMENTO INTERNO V1.0

#### Características

- Ferramenta para passar cabos internos
- Ferramenta para passar cabos, ímã flexível, Tampa removível com ímã principal,
- Fio flexível com ímã e ponta rosqueada e Encaixe de mangueira hidráulica

#### Material

Alumínio/Aço

#### Peso (kg)

48g

#### Código

#### Embalagem

19506

50 peças



### EXTRATOR CORRENTE CORRIDA

#### Características

Extrator de corrente

#### Código

#### Embalagem

04004

100 peças



### EXTRATOR CORRENTE

#### Características

Extrator de corrente

#### Código

#### Embalagem

04003

100 peças





### EXTRATOR CORRENTE CORRIDA

**Características** Extrator Cassete e Disco Center Lock 23mm

**Código**      **Embalagem**  
03998      50 peças



### MEDIDOR CORRENTE

**Características**

- Ferramenta para verificar a vida útil da corrente.
- Verifica a variação de medida da corrente de 0mm à 1,00 mm (Régua 0/ 0.25/ 0.50/ 0.75/ 1.0 mm), de fácil manuseio

**Material** Liga de alumínio CNC

**Peso (kg)** 42g

**Código**      **Embalagem**  
19503      50 peças

### TENSIONADOR DE CORRENTE PT

**Características**

- Tensionador de corrente
- Tensionador de corrente de bicicleta de velocidade única, equipado com roldana de alumínio com rolamento.

**Tamanho (mm)** 110 x 24.5 x 10mm

**Material** Alumínio

**Compatibilidade** COG's de 13-23T

**Peso (kg)** 62g

**Código**      **Embalagem**  
19545      50 peças



### EXTRATOR DE RODA

**Características** Extrator de Roda livre 22.5mm

**Código**      **Embalagem**  
03997      50 peças

**RAVA**

**% PRODUTO EM LIQUIDAÇÃO**

**EXTRATOR DE RODA**

Características Extrator de Roda livre 4 Pinos

Código      Embalagem

04000      50 peças

**EXTRATOR RODA LIVRE**

Características Chave de extrair roda livre/Cassete

Código      Embalagem

04012      50 peças

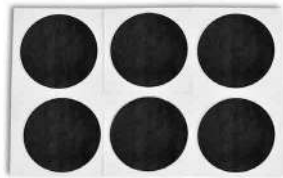
**ROCKBROS****REMENDO ESTOJO 6 UNIDADES**

Características Remendo para Câmara de Ar Autocolante | Portátil

Box 1 caixa / 1 Lixa de metal / 6 Remendo

Peso (kg) 11g (conjunto)

Código      Embalagem

19198      20 peças

**REMENDO PATCH KIT**

Características

- Remendo para reparo de câmara de ar
- Multifuncional | Portátil | Autocolante

Box 1 estojo / 1 lixa / 1 manual / 6 adesivos

Peso (kg) 87g (conjunto)

Código      Embalagem

19204      50 peças





### FITA ANTI FURO 40 MM | BRANCA

<b>Características</b>	<ul style="list-style-type: none"> <li>Fita anti-furo</li> <li>Proteger a câmara de ar</li> <li>1 Par</li> </ul>
<b>Tamanho (mm)</b>	29" MTB Largura 40mm x Cumprimento 2,30 m x Espessura 0,5mm
<b>Material</b>	Aço - meio emborrachado
<b>Peso (kg)</b>	121g
<b>Código</b>	<b>Embalagem</b>
19200	50 peças



### FERRAMENTA DE INSTALAÇÃO DRIVER LIMPADOR

<b>Características</b>	<ul style="list-style-type: none"> <li>Ferramenta para instalação de raspadores</li> <li>Marca ztto</li> <li>Ideal para manutenções em suspensões</li> </ul>	
<b>Tamanho (mm)</b>	32 à 34mm / 35 à 36mm / 38 à 40mm	
<b>Material</b>	Alumínio	
<b>Compatibilidade</b>	Compatível com movimento press fit bb386evo	
<b>Peso (kg)</b>	+/- 340g	
<b>Código</b>	<b>Tamanho</b>	<b>Embalagem</b>
23758	32mm a 34mm	20 peças
23759	35mm a 36mm	20 peças
23760	38mm a 40mm	20 peças

### FERRAMENTA DE INSTALAÇÃO DRIVER LIMPADOR PT



<b>Características</b>	<ul style="list-style-type: none"> <li>Ferramenta para instalação de raspadores</li> <li>Marca ztto</li> </ul>
<b>Tamanho (mm)</b>	Medidas 32, 34, 35 e 36mm
<b>Material</b>	Alumínio
<b>Compatibilidade</b>	<ul style="list-style-type: none"> <li>Ideal para manutenções em suspensões</li> </ul>
<b>Peso (kg)</b>	+/- 72g
<b>Código</b>	<b>Embalagem</b>
23761	50 peças





### KIT FERRAMENTA DE REMOÇÃO DO GANCHO PISTÃO

<b>Características</b>	<ul style="list-style-type: none"> <li>• Pinça para remover o-rings</li> <li>• Marca ztto</li> <li>• Ganchos com ângulos de 0° / 45° / 90° / 110°</li> <li>• Comprimento +- 16cm</li> <li>• Ideal para remover anéis o-rings e arruelas de pressão</li> </ul>
<b>Material</b>	Aço
<b>Peso (kg)</b>	+/- 90g (peso referente ao kit com 4 peças)

<u>Código</u>	<u>Embalagem</u>
23777	25 unidades



### EXTRATOR DE PEDIVELA

<b>Características</b>	Extrator de Pedivela triplo   Ponta Quadrada
------------------------	--

<u>Código</u>	<u>Embalagem</u>
4005 / 22705	50 peças



### CHAVE DE RAI0

<b>Características</b>	10/11/12/14/15g
------------------------	-----------------

<u>Código</u>	<u>Embalagem</u>
04006	50 peças



### EXTRATOR CASSETE

<b>Características</b>	Extrator Cassete e Disco Center Lock 23.5mm   Com guia
------------------------	--

<u>Código</u>	<u>Embalagem</u>
03999	50 peças





### FERRAMENTA REPARO DE PNEU

**Características** Solução simples e eficiente para situações adversas, sendo de fácil manuseio e armazenamento.

**Fator de Venda** 2 unidades

**Código**

22911



### REPARO INTERNO SUSPENSÃO

**Características** Kit de reparo da câmara de AR para suspensão Quest: | Kit acompanha 3 peças (Porca com válvula da câmara de ar/ Válvula interna / Eixo com molas e batentes) | Corpo do eixo em Alumínio | Válvula interna em alumínio | Porca com válvula em alumínio | Bitola do eixo - Allen 6mm | Comprimento total do eixo 250mm

**Material** Alumínio

**Peso (kg)** 137g - Kit Completo

**Código** **Embalagem**

20833 20 peças



**% PRODUTO EM LIQUIDAÇÃO**

### KIT REPARO DA CÂMARA DE AR

**Características** • Kit Reparo Da Câmara De Ar Suntour  
• Kit Completo Com Eixo, Mola, Válvula, Buchas E Batente"

**Material** Alumínio

**Fator de Venda** 1 unidade

**Peso (kg)** 192g



Código	Referência Técnica	Código do Fabricante	Compatível com	Embalagem
23484	SF23-XCR34-BOOST-AIR-R-2CR-DS-15LH-110-29	FKE565-01	Suspensão Xcr34 Boost Air R2cr	50 peças
23485	SF23-XCR34-BOOST-AIR-R-2CR-DS-15LH-110-29	FKE565-02	Suspensão Xcr34 Boost Air R2cr	50 peças
23488	XCR32-Boost-AIR RLR DS 15QLC32-110 29"	FKE573-02	Suspensão Xcr32 Boost Air Rlr	50 peças





**PRODUTO EM LIQUIDAÇÃO**



### KIT REPARO DA CÂMARA DE AR

<b>Características</b>	<ul style="list-style-type: none"> <li>• Kit Reparo Da Câmara De Ar Suntour</li> <li>• Kit Completo Com Eixo, Mola, Buchas E Batente</li> <li>• Referência Ficha Técnica: Sf18-Axon34-Ds-Boost-Rl-Rc-Pcs-15qlc2-110 29"</li> </ul>
<b>Material</b>	Alumínio/Aço
<b>Compatibilidade</b>	Compatível Com Suspensão Axon34 Boost Rlrc
<b>Fator de Venda</b>	1 unidade
<b>Peso (kg)</b>	110g

Código	Embalagem	Código Fabricante
23482	50 peças	FKE551-02
23483	50 peças	FKE551-12

**PRODUTO EM LIQUIDAÇÃO**



### KIT REPARO DA CÂMARA DE AR

<b>Características</b>	<ul style="list-style-type: none"> <li>• Kit Reparo da Câmara de AR SR Suntour</li> <li>• Kit Completo com Eixo, O'Ring, Buchas e Porca</li> </ul>
<b>Material</b>	Alumínio
<b>Compatibilidade</b>	Compatível com suspensão Durolux 36 Boost EQ R2C2
<b>Fator de Venda</b>	1 unidade
<b>Peso (kg)</b>	68g

Código	Refêrencia Técnica	Código do Fabricante	Embalagem
23476	AXON34-Werx-Boost EQ RLRC-PCS DS 15QLC2Ti-100 29" / AXON34-Elite-Boost EQ RLRC-PCS DS 15QLC2Ti-110 29"	FKE502-03	50 peças
23477	AXON34-Werx-Boost EQ RLRC-PCS DS 15QLC2Ti-100 29" / AXON34-Elite-Boost EQ RLRC-PCS DS 15QLC2Ti-110 29"	FKE502-13	50 peças
23478	AXON34-Werx-Boost EQ RLRC-PCS DS 15QLC2Ti-100 29" / AXON34-Elite-Boost EQ RLRC-PCS DS 15QLC2Ti-110 29"	FKE502-23	50 peças
23489	DUROLUX36-Boost EQ R2C2-PCS DS 15QLC2Ti-110 29"	FKE577-10	50 peças
23490	DUROLUX36-Boost EQ R2C2-PCS DS 15QLC2Ti-110 29"	FKE577-20	50 peças





**PRODUTO EM LIQUIDAÇÃO**



### KIT REPARO DA CÂMARA DE AR

<b>Características</b>	<ul style="list-style-type: none"> <li>• Kit Reparo da Câmara de Ar Suntour</li> <li>• Kit Completo com Eixo, O'Ring, Buchas e Porca</li> </ul>
<b>Material</b>	Alumínio
<b>Fator de Venda</b>	1 unidade
<b>Peso (kg)</b>	80g - 100g

Código	Referência Técnica	Código do Fabricante	Compatível com	Embalagem
23491	DUROLUX38-Boost EQ R2C2-PCS DS 20LH- 110 29"	FKE577-25	Suspensão Durolux 38 Boost Eq R2c2	50 peças
23492	RUX38-Boost EQ R2C2-PCS DS T 29"	FKE585	Suspensão Rux 38 Boost Eq R2c2	50 peças
23493	SF23-AION36-BOOST-EQ-RL-RC-PCS-DS-15LH-110-29"	FKE587-01	Suspensão Aion 36 Boost Eq Rlrc	50 peças
23494	SF23-AION36-BOOST-EQ-RL-RC-PCS-DS-15LH-110-29"	FKE587-11	Suspensão Aion 36 Boost Eq Rlrc	50 peças
23495	SF23-AION36-BOOST-EQ-RL-RC-PCS-DS-15LH-110-29"	FKE587-21	Suspensão Aion 36 Boost Eq Rlrc	50 peças



**PRODUTO EM LIQUIDAÇÃO**



### EXTRATOR PEDAL

**Características** 9/16 - 15 - 24mm

Código	Embalagem
04010	50 peças

**PRODUTO EM LIQUIDAÇÃO**



### ESPÁTULA NYLON

**Características** Destrava Missing Link

Código	Embalagem
04001	50 peças



**TSW**

**% PRODUTO EM LIQUIDAÇÃO**



**ESPÁTULA NYLON**

**Características**

- Para retirar câmara
- Formato ergonômico cabe confortavelmente na mão
- 2 peças

**Tamanho (mm)**

- Altura: 8,5 cm x 70,5 cm (Mínima x Máxima)
- Comprimento da plataforma: 134 cm
- Largura da plataforma: 6,5 cm
- Comprimento do Suporte: 196 cm

**Material** Aço

**Peso (kg)** 15.600g

**Código Embalagem Cor**

10873 10 peças

**ZITTO**



**INJETOR SELANTE**

**Características** Injetor de selante 60ml - Seringa

**Tamanho (mm)** 151.5x31.3mm

**Material** Plástico/Borracha

**Peso (kg)** 35g

**Código Embalagem**

19529 50 peças

**SR SUNTOUR**

**% PRODUTO EM LIQUIDAÇÃO**



**CHAVE DE CATRACA REGULÁVEL PARA SUSPENSÃO**

**Características**

- Chome vanadium
- Cabeça reversível (direita / esquerda)
- Pegada reversível emborrachada (direita / esquerda)
- Comprimento total 230mm
- Encaixe 3/8"

**Material** Cromo

**Peso (kg)** 420g

**Código Embalagem**

23889 10 peças





### CHAVE TRIÂNGULO

<b>Características</b>	<ul style="list-style-type: none"> <li>• Chave allen triângulo</li> <li>• Chave allen 4/5/6 mm</li> </ul>
<b>Tamanho (mm)</b>	94x69x14 mm / 3,7x2,71x0,51"
<b>Material</b>	Aço - meio emborrachado
<b>Peso (kg)</b>	82g
<b>Código</b>	<b>Embalagem</b>
19203	20 peças

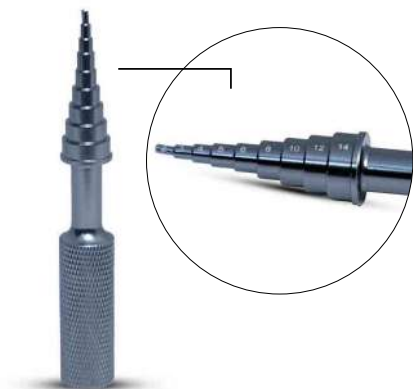

### EXTRATOR DE ROLAMENTO

<b>Características</b>	Instalador de rolamento Rolamentos de esferas modelo RC
<b>Medida (mm)</b>	2 mm / 3 mm / 4 mm / 5 mm / 6 mm / 8 mm / 10 mm / 12 mm / 14 mm
<b>Material</b>	Alumínio
<b>Peso (kg)</b>	250 g
<b>Código</b>	<b>Embalagem</b>
19193	50 peças



### CORTADOR DE TUBO AÇO

<b>Características</b>	<ul style="list-style-type: none"> <li>• Cortador de tubos</li> <li>• Liga de aço de alta qualidade, usado para cortar espiga do garfo de bicicleta; • guidão; canote; tanto em materiais de alumínio, quanto de aço ou produtos de titânio. compatível com tubo OD 6~42mm</li> <li>• (AVISO: NÃO é indicado o uso em componentes de fibra de carbono)</li> </ul>
<b>Tamanho (mm)</b>	150x60mm
<b>Material</b>	Aço
<b>Peso (kg)</b>	254g
<b>Código</b>	<b>Embalagem</b>
19510	50 peças





### CHAVE PARA REMOVER PINOS CANTILEVER

<b>Características</b>	<ul style="list-style-type: none"> <li>• Chave para remover pinos de freio</li> <li>• Compatível com garfos, suspensões e quadros com pinos rosqueados</li> <li>• Cantilever e vbrake</li> <li>• Aço</li> <li>• Sextavado</li> </ul>
<b>Material</b>	Aço
<b>Fator de Venda</b>	1 unidade
<b>Peso (kg)</b>	36g
<b>Código</b>	<b>Embalagem</b>
23895	100 peças



### CORTADOR MANGUEIRA HIDRÁULICA

<b>Características</b>	<ul style="list-style-type: none"> <li>• Kit Cortador de Mangueira e Instalador de Pino da Oliva</li> <li>• Cortador de Magueira de freio hidráulico de Nylon com Lâmina de aço e Instalador de Pino da Oliva durável de alta resistência, produzido em alumínio</li> </ul>
<b>Tamanho (mm)</b>	86x59x24mm - medidas extraídas com a ferramenta fechada
<b>Material</b>	Nylon/Alumínio/Aço
<b>Peso (kg)</b>	163g
<b>Código</b>	<b>Embalagem</b>
19509	50 peças



### ALINHADOR DE GANCHEIRA

<b>Características</b>	<ul style="list-style-type: none"> <li>• Alinhador de Gancheira</li> <li>• Compatível com ajuste em quadros de bicicletas aro 20" a 29" incl. 700c speed &amp; híbridas;</li> <li>• Parafuso de inserção no quadro intercambiável;</li> <li>• Maior espaço entre a ferramenta e o quadro (parafuso de inserção mais comprido), o que a torna compatível com quadros mais modernos com eixos "passantes"</li> </ul>
<b>Tamanho (mm)</b>	400mm
<b>Material</b>	Aço
<b>Peso (kg)</b>	775g
<b>Código</b>	<b>Embalagem</b>
19511	50 peças





### ADAPTADOR DIANTEIRO 180MM PARA PINÇA FREIO POST MOUNT

#### Características

- Adaptador de pinça dianteiro para discos 180mm
- Adaptador dianteiro de freio a disco MTB para rotor 180mm, liga de alumínio 7075 leve de alta resistência com tratamento de endurecimento T6

#### Material

Alumínio

#### Peso (kg)

30g

#### Código

#### Embalagem

19501

50 peças



### PAQUÍMETRO DIGITAL LCD 0 A 150MM ZTTO

#### Características

- Paquímetro Digital
- Marca ztto
- Faixa de medição 0-150mm/0-6in
- Resolução 0.1mm/ 0.01in
- Precisão +/-0.2mm/ 0.01in
- Display LCD
- Bateria LR44 - Incluso no produto

#### Material

Nylon

#### Peso (kg)

+/- 144g (peso referente ao paquímetro com case)

#### Código

#### Embalagem

23776

10 peças



### FERRAMENTA REMOVE ARANHA GARFO AHEAD

#### Características

- Ferramenta remover aranha da espiga
- Marca ztto
- Ideal para manutenções em suspensões

#### Tamanho (mm)

Comprimento 28.2mm x Diâmetro 18mm

#### Material

Alumínio/Aço

#### Peso (kg)

+/- 212g

#### Código

#### Embalagem

23774

20 peças





**SMART TOOLS POCKET**

<b>Características</b>	<ul style="list-style-type: none"> <li>• 20 funções</li> <li>• Chave de rosca 5, 8(2x) e 10 mm   Chave de raio(3x)   Chave de raio Mavic (2x)   Allen 2(2x), 2,5, 4, 5, 6 e 8 mm   T25   PH2   Fenda 5 mm   Chave de corrente</li> </ul>
<b>Tamanho (cm)</b>	34 x13,5cm
<b>Material</b>	Alumínio
<b>Compatibilidade</b>	Canote 27.2 e 31.6 mm
<b>Peso (kg)</b>	120g

Código	Embalagem
13186	10 peças



**TSW****PORTA FERRAMENTAS SAVE TOOLS**

<b>Características</b>	<ul style="list-style-type: none"> <li>• Ideal para transportar Camara de ar, ferramentas, chaves e suplementos</li> <li>• Acabamento interno tipo EVA que elimina ruídos</li> </ul>
<b>Tamanho (mm)</b>	7,5 cm   Altura: 13,5 cm
<b>Material</b>	Plástico
<b>Compatibilidade</b>	Pode ser transportado no suporte de caramanhola

<b>Código</b>	<b>Embalagem</b>
28595	1 peça

**RAVA****SUPORTE EXPOSITOR BICICLETA RODA TRAS.**

<b>Características</b>	Base de apoio emborrachada, desmontável, suporte individual. Fenda do pneu: 60mm
<b>Tamanho (mm)</b>	430 x 380 x 760 mm (Comprimento X Largura X Altura)
<b>Material</b>	Aço
<b>Compatibilidade</b>	Bicicleta de aro 20" a 29"
<b>Peso (kg)</b>	1.95 Kg (peso da unidade)

<b>Código</b>	<b>Embalagem</b>
23798	1 peça

**SUPORTE EXPOSITOR BICICLETA RODA TRASEIRA**

<b>Características</b>	<ul style="list-style-type: none"> <li>• Suporte confeccionado para roda traseira</li> <li>• Desencaixe fácil e rápido</li> </ul>
<b>Tamanho (cm)</b>	Profundidade: 60 cm   Largura: 45 cm   Altura: 65cm
<b>Material</b>	Aço Carbono e pintura epóx
<b>Compatibilidade</b>	Para bicicletas aro 26" a 29"

<b>Código</b>	<b>Embalagem</b>
24381	1 peça





### SUPORTE EXPOSITOR BICICLETA RODA TRASEIRA CAVALETE

<u>Características</u>	• Suporte expositor cavalete
<u>Compatibilidade</u>	Aro 26/27.5/29

<u>Código</u>	<u>Embalagem</u>
23802	1 peça



### EXPOSITOR PARA BIKE PAREDE MOD. 2

<u>Características</u>	• Kit com 3 peças ( 2 suportes de roda / 1 suporte do pedal) • Acompanha parafusos e buchas para instalação
------------------------	--

<u>Material</u>	Aço
<u>Compatibilidade</u>	Apoio das rodas 130mm cada
<u>Peso (kg)</u>	998g - Kit completo sem os parafusos

<u>Código</u>	<u>Embalagem</u>
23803	20 peças



### SUPORTE EXPOSITOR BICICLETA RODA TRAS. PT NYLON

<u>Material</u>	ABS
<u>Compatibilidade</u>	Universal
<u>Peso (kg)</u>	

<u>Código</u>	<u>Embalagem</u>
27048	



**TSW****EXPOSITOR PARA BIKE PAREDE**

**Características**

- Kit com 3 peças ( 2 suportes de roda / 1 suporte do pedal)
- Acompanha parafusos e buchas para instalação

**Material** Aço

**Compatibilidade** Apoio das rodas 115mm cada

**Peso (kg)** 579g - Kit completo sem os parafusos

Código	Embalagem
--------	-----------

20577	1 peça
-------	--------

**% PRODUTO EM LIQUIDAÇÃO**

**EXPOSITOR SAPATILHA E OUTROS**

**Características**

- Leve
- Excelente acabamento
- Encaixe para slatwall

**Material** Acrílico

**Peso (kg)** 132g

Código	Cor	Embalagem
--------	-----	-----------

6519		10 peças
------	---	----------

6520		10 peças
------	---	----------

**% PRODUTO EM LIQUIDAÇÃO**

**EXPOSITOR CAPACETE NYLON**

**Características**

- Leve
- Excelente acabamento
- Encaixe para slatwall

**Material** Nylon

**Peso (kg)** 220g

Código	Cor	Embalagem
--------	-----	-----------

5037		10 peças
------	---	----------





### SUPORTE VERTICAL DE PAREDE

#### Características

- Suporte vertical de parede
- Suporte vertical de parede para bicicletas
- Protetor de aro
- Acompanha jogo de parafusos e buchas

#### Material

Aço

#### Compatibilidade

Recomendamos o uso com pneus  $\leq 2.20$  (Cravo baixo)

#### Peso (kg)

334g - peso do suporte c/ parafusos e buchas

#### Código

#### Embalagem

24389

30 peças



### SUPORTE BICICLETA VERTICAL MOD. 03

#### Características

- Suporte para bicicleta com fixação na parede
- Parafusos(4) e Fita adesiva

#### Compatibilidade

aro 26", 27.5", 29" e 700C

#### Código

#### Embalagem

23799

1 peça



### SUPORTE BICICLETA VERTICAL MOD. 01

#### Características

- Suporte de parede para 1 bicicleta na vertical, presa por uma das rodas
- Gancho fixo
- Inclui 4 buchas e 4 parafusos para instalação em parede

#### Código

#### Embalagem

23800

1 peça



### SUPORTE BICICLCETA HORIZONTAL

#### Características

28cm comprimento e 25cm largura, Com parafuso 5 cm, Retrátil

#### Material

Aço/polímero termoplástico

#### Observação

Fotos meramente ilustrativas. As informações/configurações de produtos poderão sofrer alterações sem aviso prévio.

#### Código

#### Embalagem

23801

10 peças





### SUPORTE HORIZONTAL DE PAREDE SEM ALÇA

<b>Características</b>	<ul style="list-style-type: none"> <li>• Ótimo para armazenamento de bicicleta em casa, garagem ou apartamento</li> <li>• Fácil de instalar</li> <li>• Acompanha 3 parafusos e 3 buchas para fixação</li> <li>• Contém argola acoplada ao suporte para fixação do cadeado</li> </ul>
<b>Tamanho (mm)</b>	(A x L x C cm): 28x30x50cm
<b>Material</b>	Aço Carbono e pintura epóx
<b>Capacidade (kg)</b>	2 bikes ou 30 kg (Limite)
<b>Código</b>	<b>Embalagem</b>
24379	1 peça



### SUPORTE HORIZONTAL DE PAREDE

<b>Características</b>	<ul style="list-style-type: none"> <li>• Kit com 3 peças ( 2 suportes de roda / 1 suporte do pedal)</li> <li>• Apoio das rodas 130mm cada</li> <li>• Acompanha parafusos e buchas para instalação</li> <li>• Possui proteções no suporte do pedal</li> </ul>
<b>Material</b>	Aço
<b>Peso (kg)</b>	661g - Kit completo sem os parafusos
<b>Código</b>	<b>Embalagem</b>
24388	20 peças



### SUPORTE BICICLETA C/ REG. HORIZONTAL

<b>Características</b>	Suporte horizontal com regulagem para bicicleta Acompanha Parafusos, Buchas e Ferramenta para montagem
<b>Material</b>	Aço / Borracha / Nylon
<b>Tamanho (cm)</b>	69 x 27 x 31cm
<b>Compatibilidade</b>	Tubos de até 45mm de diâmetro
<b>Modelo do Fabricante</b>	HS-T025F
<b>Fator de Venda</b>	1 unidade
<b>Peso (kg)</b>	1,75 kg
<b>Código</b>	<b>Embalagem</b>
27122	5 unidades



### ASSENTO PARA OFICINA DE BICICLETAS



**Características** Articulado  
Vira Cama  
Acompanha Parafuso e Ferramenta para montagem

**Material** Aço / PVC / MDF

**Tamanho (cm)** 53,3 x 42,2 x 9,5cm

**Modelo do Fabricante** HS-QC-06

**Fator de Venda** 1 unidade

**Peso (kg)** 5,55 kg

**Código** **Embalagem**

27123 5 unidades

### BAGAGEIRO TRASEIRO COM BLOCAGEM MOD 06



**Características** • Bagageiro traseiro fixo, blocagem, Montagem no canote  
• Elástico para prender carga, Refletor traseiro

**Tamanho (mm)** 28 x12cm

**Material** Alumínio

**Compatibilidade** Canote 27.2 e 31.6 mm

**Capacidade (kg)** 9 kg (limite)

**Código** **Embalagem**

23791 20 peças

### BAGAGEIRO TRASEIRO COM BLOCAGEM MOD 08



**Características** • Bagageiro traseiro Regulável (Parafuso), Hastes reguláveis com montagem no seatstay (Blocagem), Montagem no canote por blocagem  
• Elástico para prender carga, Kit Ferramentas (Allen 4 e 5 mm e Boca 4/5 mm), Refletor traseiro

**Tamanho (mm)** 34 x13,5cm

**Material** Alumínio

**Compatibilidade** Canote 27.2 e 31.6 mm

**Capacidade (kg)** 50 kg (limite)

**Código** **Embalagem**

23794 15 peças



### BAGAGEIRO TRASEIRO COM BLOCAGEM MOD 07



<b>Características</b>	<ul style="list-style-type: none"> <li>• Bagageiro traseiro Regulável (Parafuso), Hastes reguláveis com montagem no seatstay (Parafuso), Montagem no canote por blocagem</li> <li>• Elástico para prender carga, Kit Ferramentas (Allen 4 e 5 mm e Boca 4/5 mm), Refletor traseiro</li> </ul>
<b>Tamanho (mm)</b>	34 x13,5cm
<b>Material</b>	Alumínio
<b>Compatibilidade</b>	Canote 27.2 e 31.6 mm
<b>Capacidade (kg)</b>	50 kg (limite)

Código	Embalagem
23793	15 peças



### PROTECTOR DE CAÇAMBA DUO



<b>Características</b>	<ul style="list-style-type: none"> <li>• Transporte de até 4 bicicletas;</li> <li>• Bipartido;</li> <li>• Abertura para acesso à fechadura da caçamba;</li> <li>• Medidas 64 cm x 70cm por parte.</li> </ul>
<b>Tamanho (mm)</b>	1.28m x 70cm
<b>Compatibilidade</b>	Compatível com a Fiat Touro e/ou Picapes similares;

Código	Embalagem
22689	1 peça



### TRANSBIKES POP SEM SEPARADOR 2 BIKES



<b>Características</b>	<ul style="list-style-type: none"> <li>• Contém fitas de fixação já instaladas, modelo pré-montado, facilitando a montagem em seu veículo; todas com uma ótima qualidade, com sistema de fixação por meia argola</li> <li>• Este modelo de Transbike não acompanha separador</li> <li>• 4 fitas de fixação com meia argola</li> <li>• Acompanha também mangueira para não riscar o quadro</li> <li>• Suporta 2 bikes ou peso máximo de até 30 kg</li> </ul>
<b>Tamanho (mm)</b>	Largura: 50cm   Profundidade 55 cm   Altura 60 cm
<b>Material</b>	Aço Carbono e pintura epóx
<b>Capacidade (kg)</b>	2 bikes ou 30kg (Limite)

Código	Embalagem
24382	1 peça





### TRANSBIKE FIRE AÇO C/SEPARADOR C/ESPUMA

#### Características

- Resistente e de fácil manuseio; prático e seguro
- Ótimo para armazenamento de bicicleta em casa, garagem ou apartamento
- Fácil de instalar
- Acompanha 3 parafusos e 3 buchas para fixação
- Contém argola acoplada ao suporte para fixação do cadeado
- Contém duas alças para melhor fixação das bicicletas

#### Tamanho (mm)

(A x L x C cm): 28x30x50cm

#### Material

Aço Carbono e pintura epóx

#### Capacidade (kg)

2 bikes ou 30kg (Limite)

Código	Embalagem	Cor
24380	1 peça	
24500	1 peça	

### TRANSBIKE COM SEPARADOR 2 BIKES

#### Características

- Contém fitas de fixação já instaladas, modelo pré-montado, facilitando a montagem em seu veículo; todas com uma ótima qualidade, com sistema de fixação por meia argola
- Este modelo de Transbike acompanha separador
- 4 fitas de fixação com meia argola
- Acompanha também mangueira para não riscar o quadro
- Alojamento/separador para apoio da bike

#### Tamanho (mm)

Largura: 50cm | Profundidade: 55 cm | Altura: 60 cm

#### Material

Aço Carbono e pintura epóx

#### Capacidade (kg)

2 bikes ou 30kg (Limite)

Código	Embalagem
24383	1 peça



### TRANSBIKE SAPATA 2 BIKES

#### Características

- Contém fitas de fixação já instaladas, modelo pré-montado, facilitando a montagem em seu veículo; todas com uma ótima qualidade, com sistema de fixação por meia argola
- Este modelo de Transbike acompanha separador
- Sapata articulável e base de apoio do veículo em borracha
- 4 fitas de fixação com meia argola
- Acompanha também mangueira para não riscar o quadro
- Alojamento/separador para apoio da bike

#### Tamanho (mm)

Profundidade: 55 cm | Altura: 60 cm | Largura: 50 cm

#### Material

Aço Carbono e pintura epóx

#### Capacidade (kg)

2 bikes ou 30kg (Limite)

Código	Embalagem
24384	1 peça





### TRANSBIKE FIRE AÇO COM SEPARADOR COM BORRACHÃO 3 BIKES



#### Características

- Contém fitas de fixação já instaladas, modelo pré-montado, facilitando a montagem em seu veículo; todas com uma ótima qualidade, com sistema de fixação por meia argola
- Este modelo de Transbike acompanha separador
- Sapata articulável e base de apoio do veículo em borracha ou espuma
- 6 fitas de fixação com meia argola
- Acompanha também mangueira para não riscar o quadro

#### Tamanho (mm)

Profundidade: 60 cm | Largura: 45 cm | Altura: 65cm

#### Material

Aço Carbono e pintura epóx

#### Capacidade (kg)

3 bikes ou 45 kg (Limite)

#### Código

#### Embalagem

24385

1 peça

### TRANSBIKE FIRE AÇO COM SEPARADOR COM BORRACHÃO 3 BIKES



#### Características

- Transbike true modelo em "v" da bola do reboque
- Fitas de fixação reguláveis
- Base de apoio em borracha com prendedores
- Braços retráteis
- Suporte para 3 bicicletas, sendo: 02 adultas e 01 infantil
- Trava de segurança
- Garras com proteção para o veículo

#### Tamanho (mm)

85 x 48 x 52cm

#### Material

Aço e pintura epóx

#### Capacidade (kg)

45kg

#### Peso (kg)

4.750g

#### Código

#### Embalagem

24386

1 peça

### TRANSBIKE FIRE ALUMINIO - P/ 2 BIKES



#### Características

- Transbike Fire• Muito leve e resistente
- Suporte para 02 bicicletas
- Presilhas para fixação em borracha
- Base de apoio do carro emborrachada
- Suporte de regulagem com várias posições

#### Material

Alumínio

#### Capacidade (kg)

45kg

#### Peso (kg)

2.350kg

#### Código

#### Embalagem

24387

5 peças



**X-TIME****FERRAMENTA DE REPARO TUBELESS**

**Características**

- Ferramenta de inserção
- 10 unidades de reparo

**Código**      **Embalagem**

12632      50 peças

**TSW****FERRAMENTA DE REPARO TUBELESS**

**Características**

- Ferramenta de inserção
- 10 unidades de reparo

**Código**      **Embalagem**

28580      50 peças

**% PRODUTO EM LIQUIDAÇÃO**

**PARAFUSO FIXAÇÃO SUPERIOR PRENDEDOR TRANSBIKE FORCE**

**Código**

19417

**% PRODUTO EM LIQUIDAÇÃO**

**MANÔMETRO DE NYLON PARA BOMBA**

**Características**

- Manômetro analógico TSW
- Preta
- Bomba oficina
- Kit 1 unidade

**Material**      Plastico

**Pressão Maxima**      145PSI/ 10BAR

**Peso (kg)**      30g

**Código**      **Embalagem**

8203      50 peças



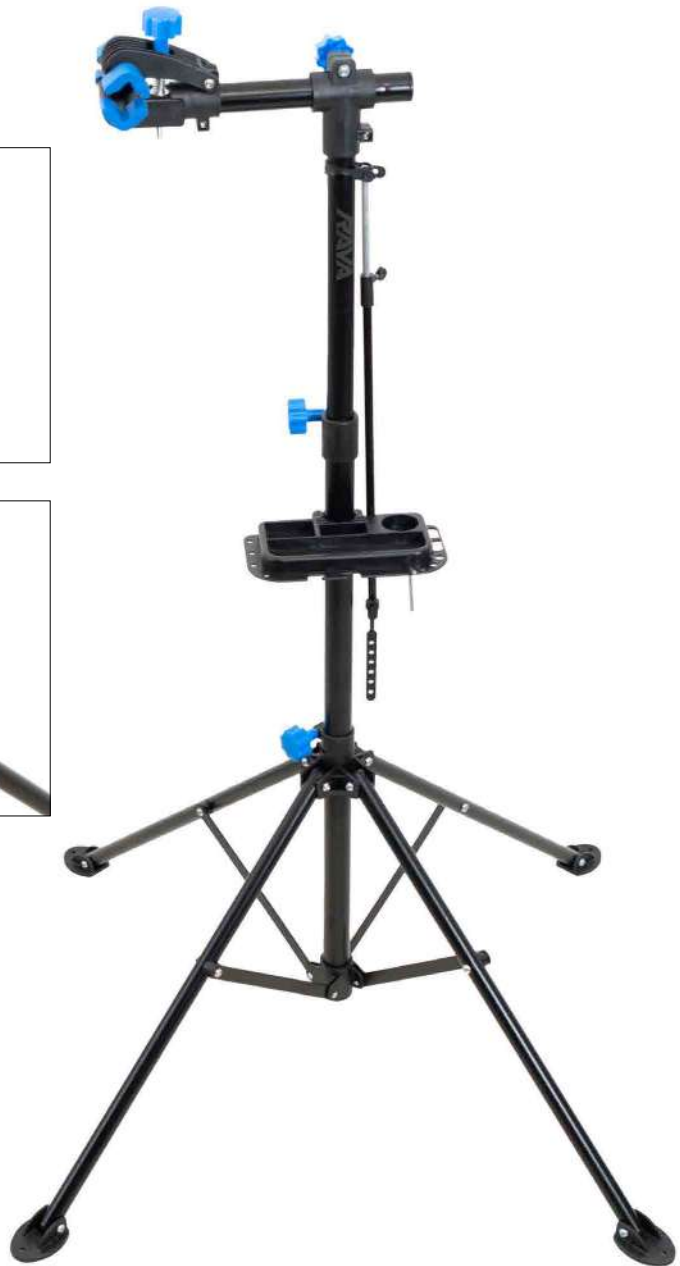

### SUPORTE OFICINA PARA MONTAGEM DE BICICLETA

**Características**

- Altura regulável: mínimo 104 cm / 198 cm máximo | Quadripé retrátil | Braço de apoio com mandíbula
- Mandíbula com abertura de 75 mm | Haste de fixação | Giro 360°
- Suporte para ferramentas | Barra de Imã | Chave allen 5 mm

**Tamanho (mm)** 34 x13,5cm

**Material** Aço | Plástico | Borracha

**Capacidade (kg)** 30 kg

Código	Embalagem	Cor
18075	01 peça	



## SUPORTE OFICINA PARA MONTAGEM DE BICICLETA MODELO 2

### Características

- Suporte manutenção profissional para reparo em bicicleta;
- Fixação da bicicleta pelo quadro ou através do canote;
- Altura Regulável de 120cm até 170cm;
- Acompanha Bandeja e chave para montagem do suporte;
- Acompanha suporte estabilizador de guidão
- De fácil montagem; Compacto quando dobrado
- Liberação rápida & altura ajustável
- A abraçadeira gira 360°, isso significa que o operador pode escolher o melhor ângulo para manutenção
- Design inovador de duas pernas, eficiente e muito estável

### Tamanho (mm)

34 x13,5cm

### Material

Aço Carbono e Polímero Termoplástico

### Compatibilidade

Diferentes formatos de tubos até 60mm (diâmetro)

### Capacidade (kg)

27 kg

### Peso (kg)

4.630g

Código	Embalagem	Cor
20969	01 peça	



# CATÁLOGO

DE SUPLEMENTOS



**GO! ENERGY NOW! | GEL**

<b>Benefícios</b>	<p>Podem auxiliar na diminuição da Fadiga, no aumento do estado de alerta e na melhora da concentração, na capacidade de resistência e desempenho de exercícios físicos, no metabolismo energético e no equilíbrio de eletrólitos</p>
<b>Ingredientes</b>	<p>FORMULA GO! ENERGY NOW GEL [Maltodextrina, Palatinose™ (Isomaltulose), Cafeína, Beta-Alanina, Cloreto de Sódio, Citrato de Sódio, Óxido de Magnésio, Cloreto de Potássio], Água Purificada, Água de Coco, Acidulante Ácido Cítrico, Regulador de Acidez Ácido Fosfórico, Aromatizantes, Conservadores Sorbato de Potássio, Benzoato de Sódio e EDTA Dissódico, Corante Artificial Vermelho 40 e Edulcorante Sucralose.</p>
<b>Forma de Uso</b>	<p>1 sachê 15 minutos antes do treino ou 1 sachê durante, a cada 45 minutos de treino</p>
<b>Observações</b>	<p>NÃO CONTÉM GLÚTEN ALÉRGICOS: PODE CONTER DERIVADOS DE SOJA.</p>

**INFORMAÇÃO NUTRICIONAL**  
Porção de 30 g (1 sachê)

	Quantidade por porção	%VD
Valor Energético	76 kcal = 319 kJ	4%
Carboidratos	19 g	6%
Sódio	85 mg	4%
Cafeína	100 mg	
Beta-Alanina	100 mg	
Potássio	60 mg	**
Magnésio	80 mg	31%

\*%VD - Valores diários com base em uma dieta de 2000 kcal ou 8.400 kJ. Seus valores diários podem ser maiores ou menores dependendo de suas necessidades energéticas. \*\*VD não estabelecido.

**INGREDIENTES:** FORMULA GO! ENERGY NOW GEL [Maltodextrina, Palatinose™ (Isomaltulose), Cafeína, Beta-Alanina, Cloreto de Sódio, Citrato de Sódio, Óxido de Magnésio, Cloreto de Potássio], Água Purificada, Água de Coco, Acidulante Ácido Cítrico, Regulador de Acidez Ácido Fosfórico, Aromatizantes, Conservadores Sorbato de Potássio, Benzoato de Sódio e EDTA Dissódico, Corantes Artificiais Bordeaux S, Azul Brilhante FCF e Azul Indigotina, Edulcorante Sucralose. **"NÃO CONTÉM GLÚTEN." ALÉRGICOS: PODE CONTER DERIVADOS DE SOJA.**

Código	Sabor	Cor	Embalagem
22570	Guaraná com Açaí		10 sachês de 30 g cada
22571	Laranja com Acerola		10 sachês de 30 g cada
22572	Morango com Limão		10 sachês de 30 g cada



## GO! RECOVERY! | GEL

### Benefícios

Pode auxiliar na capacidade de resistência e desempenho de exercícios físicos, no funcionamento muscular, neuromuscular, no metabolismo energético e no equilíbrio de eletrólitos.

### Ingredientes

FORMULA GO! RECOVERY GEL [Sacarose, Maltodextrina e Palatinose™ (Isomaltulose)], Água Purificada, Água de Coco, Cloreto de Sódio, Citrato de Sódio, Cloreto de Potássio, Óxido de Magnésio, Acidulante Ácido Cítrico, Regulador de Acidez Ácido Fosfórico, Aromatizantes, Conservadores Sorbato de Potássio, Benzoato de Sódio e EDTA Dissódico, Corante Artificial Vermelho 40.

### Forma de Uso

1 sachê 15 minutos antes do treino ou 1 sachê durante, a cada 45 minutos de treino

### Observações

NÃO CONTÉM GLÚTEN  
ALÉRGICOS: PODE CONTER DERIVADOS DE SOJA.





#### INFORMAÇÃO NUTRICIONAL

Porção de 30 g (1 sachê)

	Quantidade por porção	%VD
Valor Energético	76 kcal = 319 kJ	4%
Carboidratos	19 g	6%
Sódio	85 mg	4%
Potássio	60 mg	**
Magnésio	80 mg	31%

\*%VD - Valores diários com base em uma dieta de 2.000 kcal ou 8.400 kJ. Seus valores diários podem ser maiores ou menores dependendo de suas necessidades energéticas. \*\*VD não estabelecido.

INGREDIENTES: FORMULA GO! RECOVERY GEL [Sacarose, Maltodextrina e Palatinose™ (Isomaltulose)], Água Purificada, Água de Coco, Cloreto de Sódio, Citrato de Sódio, Cloreto de Potássio, Óxido de Magnésio, Acidulante Ácido Cítrico, Regulador de Acidez Ácido Fosfórico, Aromatizantes, Conservadores Sorbato de Potássio, Benzoato de Sódio e EDTA Dissódico, Corante Artificial Vermelho 40. **\*NÃO CONTÉM GLÚTEN.\***  
ALÉRGICOS: PODE CONTER DERIVADOS DE SOJA.

Código	Sabor	Cor	Embalagem
22573	Guaraná com Açaí		10 sachês de 30 g cada
22574	Morango		10 sachês de 30 g cada