



GRUPO  
JPP

# CATÁLOGO

## DE COMPONENTES

13 março, 2025

FIQUE ATENTO(A) A VERSÃO DESTA CATÁLOGO.  
ELE PODE SER ATUALIZADO SEM AVISOS PRÉVIOS.



**MANTENHA A VERSÃO ATUALIZADA!** ALGUNS PRODUTOS PODEM SOFRER ATUALIZAÇÕES EM SUAS FOTOS OU INFORMAÇÕES SEM AVISOS PRÉVIOS.

### ICONES UTILIZADOS



OS PRODUTOS COM ESSE SELO TEM SUA **EMBALAGEM CATEGORIZADA COMO OEM.**



O **PESO** DOS PRODUTOS PODE **VARIAR +/- 5%** DO PESO ANUNCIADO DE ACORDO COM SEU TAMANHO, DIÂMETRO, COR E MATERIAL.



OS PRODUTOS QUE ESTIVEREM COM ESTE ICONE ESTÃO COM O ESTOQUE ZERADO MAS JÁ FOI **SOLICITADO** NOVOS **LOTES.**



OS PRODUTOS QUE ESTIVEREM COM **ESTE ÍCONE** ESTÃO COM PREÇOS REDUZIDOS E PERMANECERÃO NO CATÁLOGO ENQUANTO DURAR O ESTOQUE.

















OS PRODUTOS QUE ESTIVEREM COM **ESTE ÍCONE** FORAM PROJETADOS PELA NOSSA EQUIPE DE ESPECIALISTAS.



OS PRODUTOS QUE ESTIVEREM COM **ESTE ÍCONE** ESTÃO COM UMA NOVA CONFIGURAÇÃO.

CLIQUE NO  E ACESSE A CATEGORIA DESEJADA

-  **BICICLETAS INFANTIS**
-  **QUADROS**
-  **SUSPENSÕES E GARFOS**
-  **TRANSMISSÃO E FREIOS**
-  **RODAS | AROS | CUBOS E PEÇAS**
-  **COCKPIT**
-  **PNEUS E ACESSÓRIOS**
-  **CAPACETES, VESTUÁRIOS E ACESSÓRIOS**
-  **PEÇAS DE REPOSIÇÃO**
-  **PEÇAS DE REPOSIÇÃO E UPGRADES TSW E QUEST**
-  **FERRAMENTAS E SUPORTES**
-  **SUPLEMENTOS**
-  **COMBOS E KITS**
- 

A white line-art illustration of a bicycle is centered on a black background. The drawing shows the frame, handlebars, seat, and wheels in a clean, minimalist style. The text is overlaid on a dark grey rectangular area in the center of the image.

# CATÁLOGO

DE BICICLETAS INFANTIS

# TSW

## HUNCH 20" | 2023



02

01

<b>Quadro</b>	Hardtail, 20", Alumínio 6061, Direção Mega Over, Disco Post Mount, Caixa BSA, 135x9mm, Canote 27.2mm, Largura máxima de pneu 20x2.2"
<b>Suspensão Dianteira</b>	TSW, 20", Ahead Set, Trava remota, 100x9mm, crown alumínio, Lower Leg de aço
<b>Movimento de Direção</b>	ZS44/ZS44mm, semi-integrado
<b>Conjunto de Freio</b>	X-Time, Hidráulico, Abraçadeira, Óleo Mineral, 2 pistões
<b>Aro / Raio</b>	TSW T3000, 20", 32 furos, Parede dupla, Raio: Preto, 185x2.0mm, Niple: preto, aço
<b>Cubo Dianteiro</b>	Shimano TX 505, 32 furos, Alumínio, 100x9mm
<b>Cubo Traseiro</b>	Shimano TX 505, 32 furos, Alumínio, 135x9mm
<b>Pneu</b>	Arisun Cutting Edge, 20x2.10", Skinwall
<b>Câmara de Ar</b>	Arisun, 20", Válvula Americana
<b>Pedivela</b>	X-Time, Alumínio, Single, Coroa: 32D, Aço, Comprimento do braço 127mm
<b>Corrente</b>	KMC, 8v, com power link

<b>Eixo Central</b>	Ponta Quadrada, 34.7mm, 115mm, aço, rolamentos
<b>Cassete</b>	Shimano CS-HG31-8, 8v, Mega Ranger, 11-34D, 11-13-15-17-20-23-26-34D
<b>Câmbio Traseiro</b>	Shimano Altus M310, 8v
<b>Alavanca/Manete</b>	Shimano SL-M315-8R, 8v, Rapide Fire Plus
<b>Pedal</b>	Inglês, Alumínio, Preto
<b>Canote</b>	X-Time, Alumínio, 27.2mm, Comprimento 350mm, Carrinho, Parafuso único
<b>Selim</b>	TSW MTB, Vazado
<b>Abraçadeira</b>	X-Time, Alumínio, 31.8mm, Blocação
<b>Manopla</b>	TSW light, preto
<b>Guidão</b>	X-Time, Alumínio, reto, 31.8mm, Largura 650mm, backsweep 9°
<b>Suporte de Guidão</b>	X-time, Alumínio, 31.8mm, comprimento 70mm, elevação 17°
<b>Peso (kg)</b>	11,25 kg

01	Código	Tamanho	Cor	Embalagem
	17199	Único		1

02	Código	Tamanho	Cor	Embalagem
	17200	Único		1





PRESSURE JR 20" | 2023



<b>Quadro</b>	Hardtail, 20", Alumínio 6061, Direção Mega Over, Disco Post Mount, Caixa BSA,135x9mm, Canote 27.2mm, Largura máxima de pneu 20x2.2"
<b>Suspensão Dianteira</b>	Rava, 20", Aço, Ahead Set, 100x9mm, Disco Standard (IS)
<b>Movimento de Direção</b>	ZS44/ZS44mm, semi-integrado
<b>Conjunto de Freio</b>	X-Time, Mecânico
<b>Disco de Freio</b>	X-time, Aço, 160mm, Parafuso
<b>Aro / Raio</b>	Rava, 20", Alumínio, 36 furos, Parede dupla, Raio: Preto, aço, Niple: preto, aço
<b>Cubo Dianteiro</b>	Aço, 36 furos, 100x9mm, Disco Parafuso
<b>Cubo Traseiro</b>	Aço, 36 furos, 135x9mm, Disco Parafuso
<b>Pneu</b>	20x2.10"
<b>Câmara de Ar</b>	20", Válvula americana
<b>Pedivela</b>	Aço, Single, Coroa: 40D, Aço, Comprimento do braço 160mm
<b>Corrente</b>	Tec, 7v

<b>Eixo Central</b>	Ponta quadrada, 34.7mm, 115mm, Aço, rolamentos
<b>Cassete</b>	Roda Livre, 7v, 14-28D, Index
<b>Câmbio Traseiro</b>	Shimano RDTZ31A, 7v, Index
<b>Alavanca/Manete</b>	Shimano Revoshift, 7v
<b>Pedal</b>	Plataforma, Nylon, Preto
<b>Canote</b>	X-Time, Aço, 27.2mm, Comprimento 250mm, castanha
<b>Selim</b>	Rava, castanha, trilho de aço
<b>Abraçadeira</b>	X-Time, Alumínio, 31.8mm, Blocação
<b>Manopla</b>	TSW light, preto
<b>Guidão</b>	X-Time, Aço, Rise bar, 31.8mm, Largura 620mm
<b>Suporte de Guidão</b>	X-time, Alumínio, 31.8mm, comprimento 90mm
<b>Peso (kg)</b>	13,1 kg

01	Código	Tamanho	Cor	Embalagem
	22957	Único		1

03	Código	Tamanho	Cor	Embalagem
	22959	Único		1

02	Código	Tamanho	Cor	Embalagem
	17414	Único		1

04	Código	Tamanho	Cor	Embalagem
	22958	Único		1

**TSW**

POSH 20" | 2023

**PRODUTO EM LIQUIDAÇÃO**



02

01

<b>Quadro</b>	Hardtail, 20", Aço, Canote 22.2mm, Caixa standard, Freio v-brake, Porta corrente, Descanso lateral
<b>Garfo</b>	20", Espiga standard, Aço, Freio v-brake
<b>Movimento de Direção</b>	Standard (Rosca)
<b>Conjunto de Freio</b>	V-Brake, Aço, Sapata
<b>Manete</b>	Nylon, anatômica infantil
<b>Aro / Raio</b>	20", Alumínio, 36 furos, Parede única, Raio: preto, aço
<b>Cubo Dianteiro</b>	Aço, 36 furos, esferado, Somente para v-brake
<b>Cubo Traseiro</b>	Aço, 36 furos, esferado, Rosca, Somente para v-brake
<b>Pneu</b>	20x2.10"
<b>Câmara de Ar</b>	20", Válvula americana

<b>Pedivela</b>	Aço, Monobloco, 140mm rosca fina
<b>Corrente</b>	1v
<b>Eixo Central</b>	Monobloco, Esferado
<b>Roda Livre</b>	Importado, 1v, 16D
<b>Pedal</b>	Infantil, nylon, rosca fina
<b>Canote</b>	Aço, Cromado, 22.5mm, Comprimento 250mm
<b>Selím</b>	Infantil, castanha
<b>Abraçadeira</b>	Blocagem
<b>Manopla</b>	Borracha
<b>Guidão</b>	Passeio, Tropical, Cromado, 22.1mm, largura 500 mm
<b>Suporte de Guidão</b>	Caneta, Alumínio, Standard, Espander

01	Código	Tamanho	Cor	Embalagem
	18209	Único		1

02	Código	Tamanho	Cor	Embalagem
	18210	Único		1

**TSW**

RETRÔ 20" | 2023

**PRODUTO EM LIQUIDAÇÃO**



01

<b>Quadro</b>	Hardtail, 20", Aço, Canote 22.2mm, Caixa standard, Freio v-brake, Porta corrente, Bagageiro Aço acolchoado, Cesta nylon, Descanso lateral de aço Paralamas personalizados, Campanhia nylon/aço
<b>Garfo</b>	20", Espiga standard, Aço, Freio v-brake
<b>Movimento de Direção</b>	Standard (Rosca)
<b>Conjunto de Freio</b>	V-Brake, Aço, Sapata
<b>Manete</b>	Nylon, anatômica infantil
<b>Aro / Raio</b>	20", Alumínio, 28 furos tipo aero, Parede única, Raio: preto, aço, 2x180mm
<b>Cubo Dianteiro</b>	Aço, preto, 28 furos, Eixo maciço com porca
<b>Cubo Traseiro</b>	Aço, preto, 28 furos, Eixo maciço com porca, Rosca
<b>Pneu</b>	20x2.125"
<b>Câmara de Ar</b>	20", Válvula americana

<b>Pedivela</b>	Aço, Monobloco, 140mm, preto
<b>Corrente</b>	Bronze SLC, 1v
<b>Eixo Central</b>	Monobloco, Esferado
<b>Roda Livre</b>	Importado, 1v, 16D
<b>Pedal</b>	retrô, nylon
<b>Canote</b>	Aço, zincado, 22.5mm, Comprimento 250mm
<b>Selim</b>	Retrô, castanha
<b>Abraçadeira</b>	Blocagem
<b>Manopla</b>	Borracha
<b>Guidão</b>	Aço, cromado, chifre de boi, 25.4mm, largura 520mm
<b>Suporte de Guidão</b>	Chanfreado, Alumínio

01	Código	Tamanho	Cor	Embalagem
	18211	Único		1

03	Código	Tamanho	Cor	Embalagem
	18213	Único		1

02	Código	Tamanho	Cor	Embalagem
	18212	Único		1





NINA TEEN 20" | 2023



01

<b>Quadro</b>	Hardtail, 20", Aço, Canote 22.2mm, Caixa standard, Freio v-brake, Porta corrente, Bagageiro Aço acolchoado, Cesta arame, Paralamas personalizados, Rodinhas: Aço reforçada, emborrachada
<b>Garfo</b>	20", Espiga standard, Aço, Freio v-brake
<b>Movimento de Direção</b>	Standard (Rosca)
<b>Conjunto de Freio</b>	V-Brake, Aço, Sapata
<b>Manete</b>	Nylon, anatômica infantil
<b>Aro / Raio</b>	20", Alumínio, 28 furos, Parede única, Raio: preto, aço, 2x190mm
<b>Cubo Dianteiro</b>	Aço, preto, 28 furos, Eixo maciço com porca
<b>Cubo Traseiro</b>	Aço, preto, 28 furos, Eixo maciço com porca, Rosca
<b>Pneu</b>	20x2.125"
<b>Câmara de Ar</b>	20", Válvula americana

<b>Pedivela</b>	Aço, Monobloco, 140mm, preto
<b>Corrente</b>	Bronze Maya, 1v
<b>Eixo Central</b>	Monobloco, Esferado
<b>Roda Livre</b>	Importado, 1v, 16D
<b>Pedal</b>	Nylon, sueco 1/2
<b>Canote</b>	Aço, zincado, 22.5mm, Comprimento 250mm
<b>Selim</b>	Retrô, castanha
<b>Abraçadeira</b>	Blocagem
<b>Manopla</b>	Borracha
<b>Guidão</b>	Aço, cromado, chifre de boi, 25.4mm, largura 550mm
<b>Suporte de Guidão</b>	Chanfreado, Alumínio

01	Código	Tamanho	Cor	Embalagem
	17408	Único		1

02	Código	Tamanho	Cor	Embalagem
	17409	Único		1

TSW

TCROSS 16" | 2023



01

<b>Quadro</b>	Hardtail, 16", Aço, Direção Over, Freio V-Brake, Cabeamento Externo, Porta corrente de Nylon
<b>Suspensão Dianteira</b>	TSW, 16", Ahead Set, Trava remota, 100x9mm, crown alumínio, Lower Leg de aço
<b>Movimento de Direção</b>	ZS44/ZS44mm, semi-integrado
<b>Conjunto de Freio</b>	V-Brake Aço
<b>Manete</b>	Manete tipo MTB nylon com regulagem
<b>Aro / Raio</b>	16", Alumínio, Parede simples, Preto, Raio: zincado
<b>Cubo Dianteiro</b>	Aço, Eixo de 9mm, Porca sextavada
<b>Cubo Traseiro</b>	Aço, Eixo de 9mm, Porca sextavada
<b>Pneu</b>	16x2.125"
<b>Câmara de Ar</b>	16", Válvula americana

<b>Pedivela</b>	Monobloco, Preto, 115mm, Coroa 24D, Aço
<b>Corrente</b>	1v
<b>Eixo Central</b>	Monobloco, Esferado
<b>Roda Livre</b>	16D
<b>Pedal</b>	Infantil, Nylon, sueco 1/2, Preto
<b>Canote</b>	Aço, 25.4mm
<b>Selín</b>	Infantil, Preto, Com castanha
<b>Abraçadeira</b>	Parafuso Integrada quadro
<b>Manopla</b>	Nylon
<b>Guidão</b>	Guidão Cross 22.2mm, Aço, (Possui acessório de Guidão TSW)
<b>Suporte de Guidão</b>	Alumínio, Over Head Set

01	Código	Tamanho	Cor	Embalagem
	17406	Único		1

02	Código	Tamanho	Cor	Embalagem
	17407	Único		1

**TSW**

POSH 16" | 2023

**PRODUTO EM LIQUIDAÇÃO**



01

<b>Quadro</b>	Hardtail, 16", Aço, Caixa standard, Freio v-brake, Porta corrente aço, Roda lateral reforçada emborrachada, Paralamas de aço com haste, Sinalizador sonoro
<b>Garfo</b>	16", Espiga standard, Aço, Freio v-brake
<b>Movimento de Direção</b>	Standard (Rosca)
<b>Conjunto de Freio</b>	V-Brake, Aço, Sapata
<b>Manete</b>	Nylon, anatômica infantil
<b>Aro / Raio</b>	16", Aço, Parede simples, Raio: preto, aço
<b>Cubo Dianteiro</b>	Aço, Eixo 9mm, Porca sextavada
<b>Cubo Traseiro</b>	Aço, Eixo 9mm, Porca sextavada
<b>Pneu</b>	16x2.125"
<b>Câmara de Ar</b>	16", Válvula americana

<b>Pedivela</b>	Aço, Monobloco, 115mm rosca fina, coroa 32D
<b>Corrente</b>	Importada, 1v, Comum
<b>Eixo Central</b>	45mm, Esferado
<b>Roda Livre</b>	Importado, 1v, 16D
<b>Pedal</b>	Infantil, nylon, suco 1/2, Branco
<b>Canote</b>	Aço, Cromado, 25.7mm
<b>Selim</b>	Infantil, castanha
<b>Abraçadeira</b>	Blocagem
<b>Manopla</b>	Borracha
<b>Guidão</b>	Curvo, Aço, 25.4mm
<b>Suporte de Guidão</b>	Alumínio, Chanfrado

01	Código	Tamanho	Cor	Embalagem
	18204	Único		1

02	Código	Tamanho	Cor	Embalagem
	18205	Único		1

**TSW**

RETRÔ 16" | 2023

**PRODUTO EM LIQUIDAÇÃO**



02



03

01

<b>Quadro</b>	Hardtail, 16", Aço, Caixa standard, Freio v-brake, Porta corrente, Bagageiro Aço acolchoado, Cesta nylon, Descanso lateral de aço Paralamas personalizados, Campanhia nylon/aço, Roda lateral suporte em aço
<b>Garfo</b>	16", Espiga standard, Aço, Freio v-brake
<b>Movimento de Direção</b>	Standard (Rosca)
<b>Conjunto de Freio</b>	V-Brake, Aço, Sapata
<b>Manete</b>	Nylon, anatômica infantil
<b>Aro / Raio</b>	16", Alumínio, 28 furos tipo aero, Parede única, Raio: preto, aço, 2x135mm
<b>Cubo Dianteiro</b>	Aço, preto, 28 furos, Eixo maciço com porca
<b>Cubo Traseiro</b>	Aço, preto, 28 furos, Eixo maciço com porca, Rosca
<b>Pneu</b>	16x2.125"
<b>Câmara de Ar</b>	16", Válvula americana

<b>Pedivela</b>	Aço, Monobloco, 115mm, preto
<b>Corrente</b>	Bronze SLC, 1v
<b>Eixo Central</b>	Esferada, 45 mm
<b>Roda Livre</b>	Importado, 1v, 16D
<b>Pedal</b>	retrô, nylon
<b>Canote</b>	Aço, zincado, 25.4mm, Comprimento 200mm
<b>Selim</b>	Retrô, castanha
<b>Abraçadeira</b>	Blocagem
<b>Manopla</b>	Borracha
<b>Guidão</b>	Aço, cromado, chifre de boi, 25.4mm, largura 520mm
<b>Suporte de Guidão</b>	Chanfreado, Alumínio

01	Código	Tamanho	Cor	Embalagem
	18206	Único		1

03	Código	Tamanho	Cor	Embalagem
	18208	Único		1

02	Código	Tamanho	Cor	Embalagem
	18207	Único		1



NINA TEEN 16" | 2023



01

02

<b>Quadro</b>	Hardtail, 16", Aço, Canote 22.2mm, Caixa standard, Freio v-brake, Porta corrente, Bagageiro Aço acolchoado, Cesta arame, Paralamas personalizados, Rodinhas: Aço reforçada, emborrachada
<b>Garfo</b>	16", Espiga standard, Aço, Freio v-brake
<b>Movimento de Direção</b>	Standard (Rosca)
<b>Conjunto de Freio</b>	V-Brake, Aço, Sapata
<b>Manete</b>	Nylon, anatômica infantil
<b>Aro / Raio</b>	16", Alumínio, 20 furos, Parede única, Raio: zincado
<b>Cubo Dianteiro</b>	Aço, 20 furos, Eixo maciço com porca sextavada
<b>Cubo Traseiro</b>	Aço, 20 furos, Eixo maciço com porca sextavada, Rosca
<b>Pneu</b>	16x2.125"

<b>Câmara de Ar</b>	16", Válvula americana
<b>Pedivela</b>	Aço, Monobloco, 115mm, preto
<b>Corrente</b>	Importada, 1v
<b>Eixo Central</b>	Monobloco, Esferado, 50mm
<b>Roda Livre</b>	Importado, 1v, 16D
<b>Pedal</b>	Nylon, suco 1/2
<b>Canote</b>	Aço, 25.4mm
<b>Selim</b>	Infantil com suporte de apoio
<b>Abraçadeira</b>	Blocagem
<b>Manopla</b>	Nylon
<b>Guidão</b>	Cross, Aço, 25.4mm
<b>Suporte de Guidão</b>	Chanfreado, Aço

01	Código	Tamanho	Cor	Embalagem
	17404	Único		1

02	Código	Tamanho	Cor	Embalagem
	17405	Único		1



# TSW

## MOTION 12" | 2024

**NOVA CONFIGURAÇÃO**



01



02

<b>Quadro</b>	Balance, 12", Alumínio 6061, Mega Over
<b>Garfo</b>	TSW, Rígido, 12", Alumínio
<b>Movimento de Direção</b>	Head Set, Semi-Integrado, Esferado
<b>Conjunto de Freio</b>	Tambor, Maçaneta de Nylon
<b>Manete</b>	Nylon, anatômica infantil
<b>Aro / Raio</b>	12", Aço, Raio: Preto, 2.0 mm
<b>Cubos</b>	Aço, com esfera, Eixo de 9 mm
<b>Pneu</b>	12x2.25", SLIN

<b>Câmara de Ar</b>	12", válvula americana
<b>Selim / Canote</b>	Aço, 22mm, selim integrado
<b>Abraçadeira</b>	Alumínio, Blocagem
<b>Manopla</b>	Borracha
<b>Guidão</b>	TSW, Alumínio, Reto, 25.4, largura 400mm
<b>Suporte de Guidão</b>	TSW, Alumínio, comprimento 60mm, elevação 7°

01	Código	Tamanho	Cor	Embalagem
	24977	Único		1

02	Código	Tamanho	Cor	Embalagem
	24978	Único		1

# TSW

## STEPS 12" | 2024

**PRODUTO EM LIQUIDAÇÃO**



01



02

<b>Quadro</b>	Balance, 12", Magnésio e Alumínio, Mega Over
<b>Garfo</b>	TSW, Rígido, Alumínio, Eixo 9mm
<b>Movimento de Direção</b>	Semi Integrado (ZS)
<b>Aro / Raio</b>	12", Aço,
<b>Cubos</b>	Aço, Preto, Eixo 9mm
<b>Pneu</b>	12x2.25", SLIN
<b>Câmara de Ar</b>	12", válvula americana

<b>Canote</b>	Aço
<b>Selim</b>	TSW, Infantil, Espuma
<b>Abraçadeira</b>	X-time, Alumínio, Blocação
<b>Manopla</b>	Borracha
<b>Guidão</b>	TSW, Infantil, Alumínio
<b>Suporte de Guidão</b>	TSW, Infantil, Nylon

01	Código	Tamanho	Cor	Embalagem
	24973	Único		1

02	Código	Tamanho	Cor	Embalagem
	24974	Único		1



STEPS II 12" | 2024



01



02



03

<b>Quadro</b>	Balance, 12", Magnésio e Alumínio, Mega Over
<b>Garfo</b>	TSW, Rígido, Alumínio, Eixo 9mm
<b>Movimento de Direção</b>	Semi Integrado (ZS)
<b>Aro / Raio</b>	12", Aço,
<b>Cubos</b>	Aço, Preto, Eixo 9mm
<b>Pneu</b>	Wanda King 12"   2.25"
<b>Câmara de Ar</b>	12", válvula americana

<b>Canote</b>	Aço
<b>Selim</b>	TSW, Infantil, Espuma
<b>Abraçadeira</b>	X-time, Alumínio, Blocagem
<b>Manopla</b>	Borracha
<b>Guidão</b>	TSW, Infantil, Alumínio
<b>Suporte de Guidão</b>	TSW, Alumínio, comprimento 60mm, elevação 7°

01	Código	Tamanho	Cor	Embalagem
	26814	Único		1

03	Código	Tamanho	Cor	Embalagem
	26816	Único		1

02	Código	Tamanho	Cor	Embalagem
	26815	Único		1



**RAVA**

SUNNY 12" | 2023

**PRODUTO EM LIQUIDAÇÃO**

01

02

<b>Quadro</b>	Balance, 12", Aço
<b>Garfo</b>	Rava, Rígido, 12", Aço
<b>Movimento de Direção</b>	Bucha
<b>Aro / Raio</b>	Aro 12", Nylon
<b>Pneu</b>	EVA, semi-rígido

<b>Canote</b>	Selim integrado
<b>Selim</b>	Aço, 25.4mm
<b>Manopla</b>	Borracha
<b>Guidão</b>	Integrado, reto, Aço

01	Código	Tamanho	Cor	Embalagem
	17498	Único		1

02	Código	Tamanho	Cor	Embalagem
	17500	Único		1

**RAVA****BUDDY II 12" | 2024****NOVA CONFIGURAÇÃO**

01



02

<b>Quadro</b>	Buddy II, 12", Nylon
<b>Garfo</b>	RAVA, 12", Nylon, Eixo 9mm
<b>Movimento de Direção</b>	Mega Over Semi Integrado (ZS)
<b>Aro / Raio</b>	12", Alumínio, Válvula Americana
<b>Cubos</b>	Aço, Preto, Eixo 9mm
<b>Pneu</b>	Wanda King, 12x2.25"

<b>Canote</b>	RAVA, Infantil, Aço
<b>Selím</b>	Espuma
<b>Abraçadeira</b>	X-time, Blocagem, Alumínio
<b>Manopla</b>	Borracha
<b>Guidão</b>	RAVA, Integrado, Infantil, Nylon
<b>Suporte de Guidão</b>	RAVA, Integrado com guidão, Nylon

01	Código	Tamanho	Cor	Embalagem
	27231	Único		1

02	Código	Tamanho	Cor	Embalagem
	27232	Único		1



# CATÁLOGO

DE COMPONENTES

QUADROS



QUADRO FULL QUEST 29"

PAGINA 1/2 QUADROS



## QUADRO FULL QUEST 29"

PAGINA 2/2 CARACTERÍSTICAS

<b>Design do Quadro</b>	Full Suspension
<b>Uso Recomendado</b>	Categoria 3; DownCountry, XC, Maratona
<b>Material</b>	Carbono T700/T800/T1000, Triângulo traseiro carbono
<b>Cinematica</b>	Swingarm 4-bar
<b>Caixa de Direção</b>	1 1/8" - 1.5" Tapered
<b>Mov. de Direção</b>	IS52/IS52
<b>Padrão da Caixa Central</b>	Pressfit
<b>Largura Caixa Central</b>	92mm x 41mm
<b>Roteamento de Cabos</b>	Cabeamento Interno com Passagem pela caixa de direção - ICR
<b>Abraçadeira (mm)</b>	34.9mm
<b>Padrão Espaço Traseiro (O.L.D)</b>	Boost 148mm
<b>Canote</b>	31.6mm
<b>Padrão de Gancheira</b>	UDH (100% compatível com câmbio T-type)
<b>Suporte de Freio</b>	Post Mount 160mm
<b>Curso Traseiro</b>	100mm/120mm
<b>Curso Suspensão</b>	100mm/120mm

<b>Comp. Max. Suspensão Dianteira (Axle-To-Crown)</b>	530mm
<b>Num. Máx. Espaçador de Direção</b>	30mm
<b>Padrão Suspensão Traseira</b>	Standard
<b>Comprimento do Amortecedor (Eye to Eye)</b>	100mm 190x40mm 120mm 190x45mm
<b>Bucha Shock - Link</b>	• Bucha superior: 8x25mm • Bucha inferior: 8x16mm
<b>Tamanho Máximo do Pneu Traseiro</b>	61mm
<b>Deslocamento do Garfo</b>	44/51mm
<b>Chainline</b>	52/55mm
<b>Inseção Máxima de Canote</b>	S: 200mm M: 200mm L: 220mm XL: 250mm
<b>Tamanho Máx. de Coroa</b>	36D
<b>Tamanho Máx. de Coroa Oval</b>	34D
<b>Suporte de Caramanhola</b>	S/M/L/XL: 2x
<b>Peso (kg)</b>	2,1 kg

## CONTEÚDO

<b>Eixo</b>	M12x175mm, 1.0
<b>Amortecedor</b>	Rockshox SIDLuxe Ultimate, 190x45mm, DebonAir, RLR, Ajuste de Rebound
<b>Trava Remota</b>	Rockshox One Lock 2

<b>Gancheira</b>	Sram UDH
<b>Abraçadeira</b>	Quest, Alumínio, 34.9mm
<b>Movimento de Direção</b>	Padrão IS, Alumínio, Integrado, Rolamentos 52/52mm

01	Cód. Filial 1	Cód. Filial 6	Tamanho	Cor
	27348	28024	S	
	27350	28026	M	
	27352	28028	L	
	-	-	XL	

03	Cód. Filial 1	Tamanho	Cor
	27357	S	
	27358	M	
	27359	L	
	-	XL	

02	Cód. Filial 1	Cód. Filial 6	Tamanho	Cor
	27349	28025	S	
	27351	28027	M	
	27353	28029	L	
	27356	28030	XL	

**TSW**

**QUADRO EVO QUEST 29"**

PAGINA 1/2 QUADROS





**QUADRO EVO QUEST 29"**

PAGINA 2/2 CARACTERÍSTICAS

<b>Design do Quadro</b>	Hardtail
<b>Uso Recomendado</b>	Categoria 3; DownCountry, XC, Maratona
<b>Material</b>	Carbono T700/T800/T1000
<b>Cinematica</b>	Swingarm 4-bar
<b>Caixa de Direção</b>	1 1/8" - 1.5" Tapered
<b>Mov. de Direção</b>	IS52/IS52
<b>Padrão da Caixa Central</b>	Pressfit
<b>Largura Caixa Central</b>	92mm x 41mm
<b>Roteamento de Cabos</b>	Cabeamento Interno com Passagem pela caixa de direção - ICR
<b>Abraçadeira (mm)</b>	34.9mm
<b>Padrão Espaço Traseiro (O.L.D)</b>	Boost 148mm
<b>Canote</b>	31.6mm
<b>Padrão de Gancheira</b>	UDH (100% compatível com câmbio T-type)
<b>Suporte de Freio</b>	Post Mount 140mm 160mm (com adaptador)

<b>Curso Suspensão</b>	100mm
<b>Comp. Max. Suspensão Dianteira (Axle-To-Crown)</b>	510mm
<b>Num. Máx. Espaçador de Direção</b>	30mm
<b>Tamanho Máximo do Pneu Traseiro</b>	59mm
<b>Deslocamento do Garfo</b>	44/51mm
<b>Chainline</b>	52/55mm
<b>Inseção Máxima de Canote</b>	S: 250mm M: 250mm L: 250mm XL: 250mm
<b>Tamanho Máx. de Coroa</b>	36D
<b>Tamanho Máx. de Coroa Oval</b>	34D
<b>Suporte de Caramanhola</b>	S/M/L/XL: 2x
<b>Peso (kg)</b>	1,2 kg

**CONTEÚDO**

<b>Eixo</b>	M12x175mm, 1.0
<b>Adaptador de Freio</b>	Flat Mount 140mm para 160mm
<b>Adaptador de Freio</b>	Flat Mount para Post Mount 160mm

<b>Gancheira</b>	Sram UDH
<b>Abraçadeira</b>	Quest, Alumínio, 34.9mm
<b>Movimento de Direção</b>	Padrão IS, Alumínio, Integrado, Rolamentos 52/52mm

01	Cód. Filial 1	Cód. Filial 6	Tamanho	Cor
	27287	28019	S	
	27289	-	M	
	27291	-	L	
	-	-	XL	

03	Cód. Filial 1	Tamanho	Cor
	27294	S	
	27295	M	
	27296	L	
	-	XL	

02	Cód. Filial 1	Cód. Filial 6	Tamanho	Cor
	27288	28020	S	
	27290	28021	M	
	27292	28022	L	
	27293	28023	XL	

**TSW**

**QUADRO NUUK 29"**

PAGINA 1/2 QUADROS







**QUADRO NUUK 29"**

PAGINA 2/2 CARACTERÍSTICAS



<b>Design do Quadro</b>	Hardtail
<b>Uso Recomendado</b>	Categoria 3; DownCountry, XC, Maratona
<b>Material</b>	Alloy 6061 Triple Butted
<b>Caixa de Direção</b>	1 1/8" - 1.5" Tapered
<b>Mov. de Direção</b>	IS52/IS52 (Rolamentos 51.8mm)
<b>Padrão da Caixa Central</b>	Pressfit
<b>Largura Caixa Central</b>	92mm x 41mm
<b>Roteamento de Cabos</b>	Cabeamento Interno com Passagem pela caixa de direção - ICR
<b>Abraçadeira (mm)</b>	34.9mm
<b>Padrão Espaço Traseiro (O.L.D)</b>	Boost 148mm
<b>Canote</b>	31.6mm (Passagem para retrátil disponível)
<b>Padrão de Gancheira</b>	UDH (100% compatível com câmbio T-type)
<b>Suporte de Freio</b>	Post Mount 140mm 160mm (com adaptador)
<b>Curso Suspensão</b>	120mm/100mm

**CONTEÚDO**

<b>Eixo</b>	M12x175mm, 1.0
<b>Observação</b>	Guias de Suporte de Caramanhola Soldadas
<b>Adaptador de Freio</b>	Flat Mount para Post Mount 160mm
<b>Gancheira</b>	Sram UDH

<b>Comp. Max. Suspensão Dianteira (Axle-To-Crown)</b>	530mm
<b>Num. Máx. Espaçador de Direção</b>	30mm
<b>Tamanho Máximo do Pneu Traseiro</b>	60mm
<b>Deslocamento do Garfo</b>	44/51mm
<b>Chainline</b>	52/55mm
<b>Inseção Máxima de Canote</b>	S: 250mm M: 250mm L: 250mm XL: 250mm
<b>Tamanho Máx. de Coroa</b>	36D (Chainline 55)
<b>Tamanho Máx. de Coroa Oval</b>	34D
<b>Suporte de Caramanhola</b>	S: 2x M/L/XL: 3x
<b>Peso (kg)</b>	1,96 kg

<b>Suporte de Guidão</b>	Quest, Alumínio, 31.8mm, Elevação -7", Comprimento: S: 70mm M: 70mm L: 80mm XL: 80mm
--------------------------	--

<b>Movimento de Direção</b>	Tapered IS52/IS52, Integrado (Rolamentos 51.8mm)
-----------------------------	--

01	Cód. Filial 1	Cód. Filial 6	Tamanho	Cor
	27313	28031	S	
	27316	28034	M	
	27319	28037	L	
	-	-	XL	

04	Cód. Filial 1	Cód. Filial 6	Tamanho	Cor
	27322	28040	S	
	27324	28042	M	
	27326	28044	L	
	27328	-	XL	

02	Cód. Filial 1	Cód. Filial 6	Tamanho	Cor
	27314	28032	S	
	27317	28035	M	
	27320	28038	L	
	27321	28039	XL	

05	Cód. Filial 1	Cód. Filial 6	Tamanho	Cor
	27323	28041	S	
	27325	28043	M	
	27327	28045	L	

03	Cód. Filial 1	Cód. Filial 6	Tamanho	Cor
	27315	28033	S	
	27318	28036	M	
	-	-	L	

**RAVA**

**COMBO RAVA UP 21v - 29" + COMPONENTES**

PÁGINA 1/4 QUADROS QUE COMPÕEM O COMBO



\*IMAGEM MERAMENTE ILUSTRATIVA.



\*IMAGEM MERAMENTE ILUSTRATIVA.





COMBO RAVA UP 21v - 29" + COMPONENTES

PAGINA 2/4 ITENS QUE COMPÕEM O COMBO





## COMBO RAVA GUP 21v - 29" + DESCRIÇÃO DETALHADA

PAGINA 3/4 QUADROS QUE COMPÕEM O COMBO

### QUADRO RAVA UP 29"

Uso recomendado	Urbano
Material	Alumínio 6061
Cabeamento	Interno
Movimento Central (mm)	BSA 34,7 x 68mm
Sistema de Freio	A disco Standard
Tipo de Eixo (mm)	9x135mm
Tipo de Gancheira	Externa
Caixa de Direção (mm)	Mega Over 44mm

### Cockpit

Movimento de Direção	Mega Over Ahead Esferado Semi selado Extensão de 11/8 Alumínio / Aço 1 unidade
Espaçador Mov. Direção	10mm Liso Alumínio 3 unidades
Cambio	Alavancas de marcha integrada com o manete X-Time / Saiguan Câmbio Dianteiro e Traseiro Cabos de Marcha Sistema de 21 Velocidades Roda Livre de 7 Velocidades Alumínio / Nylon / Aço 1 unidade

### Roda e Suspensão

Raio	Preto 282 / 283 / 284 x 2,0mm C/ niple 64 unidades
Aro	X-time, 29", Alumínio 6061, Alumínio, 32 furos, Parede dupla, largura 19mm, ERD 584mm, ETRTO 622x19mm
Pneu	Pneu MTB Beyond Com Câmara de Ar Aro 29" Com Cravos Medida 2.10 (54-622) Pressão Máxima 60 PSI / 4 BAR Borracha / Arame / Nylon Modelo SRI 68 Preto 2 unidades

Abraçadeira	31,8mm
Canote (mm)	27,2mm
Rota para Canote Retrátil	Não
Largura Máx. Pneu Traseiro	2.20" (cravos baixos)
Peso Máx. Suportado (kg)	130
Curso	100
Fator de Venda	2 combos
Observação	Furo para 1 Suporte de caramanhola (Suporte não incluso)
Acompanha	Gancheira e Terminais de Passa Cabo

Kit Montagem	Guidão Reto X-Time com 9° backsweep, 675x31.8mm, Aço; Canote X-Time de 27,2x350mm, Aço; Suporte de Guidão X-Time, Ahead Set, 80x31.8mm, +/- 7°, Alumínio; Abraçadeira X-Time, 31.8mm, Blocagem, Alumínio. 1 unidade
--------------	--

Manopla MTB	Preto PVC / TPR 1 par
-------------	-----------------------------

Selim	Aço e Espuma Trilho de aço com castanha 1 unidade
-------	---

Suspensão	Rava Para Cross Country Curso de 100mm Espiga Over Ahead Set Diâmetro Espiga de 28.6mm Comprimento da Espiga de 275mm Fork Length 485mm Crown 35mm Funcionamento a Mola Eixo de 9mm Tipo de Freio Standard 1 unidades
-----------	--

Cubo	Dianteiro e Traseiro Esferado 32 Furos Padrão de disco de 6 parafusos 1 par
------	---

Fita de Aro	20mm Largura x 60mm Espessura Borracha 2 unidades
-------------	---





## COMBO RAVA UP 21v - 29" + DESCRIÇÃO DETALHADA

PAGINA 4/4 ITENS QUE COMPÕEM O COMBO

### Transmissão 21v e Freio

<b>Engrenagem Tripla c/ Braço</b>	Coroas Fixas 24/34/42D Protetor de Coroa Compatível com Eixo Central Ponta Quadrada Diâmetro Rosca do Pedal 9/16 Comprimento do Braço de 170mm Indexada Aço Revestido de Nylon 1 unidade
<b>Pinça de Freio a Disco</b>	Dianteiro e Traseiro XT-02 Sistema de Frenagem Mecânico Alumínio 1 par
<b>Disco de Freio</b>	Dianteiro e Traseiro Acompanha os Parafusos Espessura de 1.8mm Tamanho de 160mm Aço 2 unidades
<b>Eixo Central</b>	34.7mm Selado 122,5 / 126mm Rolamentado 1 unidade

<b>Corrente Corrida</b>	1/2" x 3/32" 116L Compatível com transmissões de 7 velocidades Conector Missing Link TEC 7/8V 1 unidade
<b>Cabo de Freio</b>	Dianteiro e Traseiro 19 Fios Extra Light 1 unidades (cada)
<b>Pedal Plataforma</b>	Aço/Nylon Tamanho de 9/16 1 par
<b>Conduíte</b>	Conduíte para Freio Diâmetro de 5mm Fios Paralelos Revestimento Interno de Teflon Aço revestido de nylon 3 metros
<b>Terminal de Conduíte</b>	Espessura de 4mm Nylon 6 unidades

01	Código	Tamanho	Cor	Embalagem
	28131	M		2 combos
	28133	L		2 combos

02	Código	Tamanho	Cor	Embalagem
	28132	M		2 combos
	28134	L		2 combos



COMBO RAVA PRESSURE 21v - 29" + COMPONENTES

PAGINA 1/4 ITENS QUE COMPÕEM O COMBO





COMBO RAVA PRESSURE 21v - 29" + COMPONENTES

PAGINA 2/4 ITENS QUE COMPÕEM O COMBO





## RAVA PRESSURE 21v - 29" - DESCRIÇÃO DETALHADA

PAGINA 3/4 DESCRIÇÃO DETALHADA ABAIXO

### QUADRO PRESSURE 29"

<b>Uso recomendado</b>	Urbano / Estradão
<b>Material</b>	Alumínio 6061
<b>Tipo de cabeamento</b>	Externo
<b>Tipo de Direção</b>	Mega over 44mm
<b>Mov. Central</b>	BSA 34.7x68mm
<b>Suporte de freio</b>	Disco Standard
<b>Tipo de Eixo (mm)</b>	135x9

<b>Curso Suspensão (mm)</b>	100
<b>Abraçadeira (mm)</b>	31.8
<b>Canote (mm)</b>	27.2
<b>Câmbio Dianteiro</b>	Abraçadeira
<b>Peso (kg)</b>	1.800g (M)
<b>Pneu Máx. Suportado (pol.)</b>	2.20
<b>Peso Máx. Suportado (kg)</b>	110
<b>Fator de Venda</b>	2 combos

### Cockpit

<b>Movimento de Direção</b>	Mega Over Ahead Esferado Semi selado Extensão de 1.1/8 Alumínio / Aço 1 unidade
<b>Espaçador Mov. Direção</b>	10mm Liso Alumínio 3 unidades
<b>Cambio</b>	Alavancas de marcha integrada com o manete X-Time / Saiguan Câmbio Dianteiro e Traseiro Cabos de Marcha Sistema de 21 Velocidades Roda Livre de 7 Velocidades Alumínio / Nylon / Aço 1 unidade

<b>Kit Montagem</b>	Guidão Reto X-Time com 9° backsweep, 675x31.8mm, Aço; Canote X-Time de 27.2x350mm, Aço; Suporte de Guidão X-Time, Ahead Set, 80x31.8mm, +/- 7°, Alumínio; Abraçadeira X-Time, 31.8mm, Blocagem, Alumínio. 1 unidade
---------------------	--

<b>Manopla MTB</b>	Preto PVC / TPR 1 par
--------------------	-----------------------------

<b>Selim</b>	Aço e Espuma Trilho de aço com castanha 1 unidade
--------------	---

### Roda e Suspensão

<b>Raio</b>	Preto 291 x 2,0mm 64 unidades
<b>Aro</b>	29" ETRTO de 622x19 Compatível com pneus 1.0" a 2.3" ERD de 602mm 32 Furos Alumínio 6061 Parede Dupla Válvula Americana (schrader) 2 unidades
<b>Niple</b>	Preto Diâmetro de 2mm Comprimento de 12mm Aço 72 unidades
<b>Pneu</b>	Pneu MTB Beyond Aro 29" Com Cravos Medida 2.10 (54-622) Pressão Máxima 60 PSI / 4 BAR Borracha / Arame / Nylon Modelo SRI 68 Preto 2 unidades

<b>Suspensão</b>	Rava Para Cross Country Curso de 100mm Espia Over Ahead Set Diâmetro Espiga de 28.6mm Comprimento da Espiga de 275mm Fork Length 485mm Crown 35mm Funcionamento a Mola Eixo de 9mm Tipo de Freio Standard 1 unidades
------------------	---

<b>Cubo</b>	Dianteiro e Traseiro Esferado 32 Furos Padrão de disco de 6 parafusos 1 par
-------------	---

<b>Fita de Aro</b>	20mm Largura x 60mm Espessura Borracha 2 unidades
--------------------	---





## COMBO RAVA PRESSURE 21v - 29" - DESCRIÇÃO DETALHADA

PAGINA 4/4 DESCRIÇÃO DOS ITENS QUE COMPÕE O COMBO

### Transmissão 21v e Freio

<b>Engrenagem Tripla c/ Braço</b>	Coroas Fixas 24/34/42D Protetor de Coroa Compatível com Eixo Central Ponta Quadrada Diâmetro Rosca do Pedal 9/16 Comprimento do Braço de 170mm Indexada Aço Revestido de Nylon 1 unidade
<b>Pinça de Freio a Disco</b>	Dianteiro e Traseiro XT-02 Sistema de Frenagem Mecânico Alumínio 1 par
<b>Disco de Freio</b>	Dianteiro e Traseiro Acompanha os Parafusos Espessura de 1.8mm Tamanho de 160mm Aço 2 unidades
<b>Eixo Central</b>	34.7mm Selado 122,5mm Rolamentado 1 unidade

<b>Corrente Corrida</b>	1/2" x 3/32" 116L Compatível com transmissões de 7 velocidades Conector Missing Link TEC 7/8V 1 unidade
<b>Cabo de Freio</b>	Dianteiro e Traseiro 19 Fios Extra Light 1 unidades (cada)
<b>Pedal Plataforma</b>	Aço/Nylon Tamanho de 9/16 1 par
<b>Conduíte</b>	Conduíte para Freio Diâmetro de 5mm Fios Paralelos Revestimento Interno de Teflon Aço revestido de nylon 3 metros
<b>Terminal de Conduíte</b>	Espessura de 4mm Nylon 6 unidades

01	Código	Tamanho	Cor	Embalagem
	27945	M		2 combos
	27946	L		2 combos

02	Código	Tamanho	Cor	Embalagem
	-	M		2 combos



**COMBO METZ FUSE 21v - 29" + COMPONENTES**

PAGINA 1/4    QUADROS QUE COMPÕEM O COMBO





COMBO METZ FUSE 21v - 29" + COMPONENTES

PAGINA 2/4 ITENS QUE COMPÕEM O COMBO

1X 	2X 	1X 	1X 
1X 	1X PAR 		6X 
1X PAR 	1X 	3 METROS 	1X PAR 
1X 	2X 	1X PAR 	
64X 	1X PAR 	1X 	1X 



## COMBO METZ FUSE 21v - 29" - DESCRIÇÃO DETALHADA

PAGINA 3/4 DESCRIÇÃO DETALHADA ABAIXO

### QUADRO FUSE 29"

<b>Uso recomendado</b>	Urbano
<b>Material</b>	Alumínio 6061
<b>Tipo de cabeamento</b>	Externo
<b>Tipo de Direção</b>	Mega Over de 44 mm
<b>Mov. Central</b>	BSA 34.7 x 68mm
<b>Suporte de freio</b>	Disc brake IS (international Standard)
<b>Tipo de Eixo (mm)</b>	135x9
<b>Curso Suspensão (mm)</b>	100

<b>Abraçadeira (mm)</b>	31.8
<b>Canote (mm)</b>	27.2
<b>Rota p/ retrátil</b>	Não
<b>Câmbio Dianteiro</b>	Abraçadeira
<b>Peso (kg)</b>	1.820g [(M) Variação de +/- 5%]
<b>Peso Máx. Suportado (kg)</b>	110
<b>Fator de Venda</b>	2 combos

### Cockpit

<b>Movimento de Direção</b>	Mega Over Ahead Esferado Semi selado Extensão de 1.1/8 Alumínio / Aço 1 unidade
<b>Espaçador Mov. Direção</b>	10mm Liso Alumínio 3 unidades
<b>Cambio</b>	Alavancas de marcha integrada com o manete X-Time / Saiguan Câmbio Dianteiro e Traseiro Cabos de Marcha Sistema de 21 Velocidades Roda Livre de 7 Velocidades Alumínio / Nylon / Aço 1 unidade

<b>Kit Montagem</b>	Guidão Reto X-Time com 9° backsweep, 675x31.8mm, Aço; Canote X-Time de 27.2x350mm, Aço; Suporte de Guidão X-Time, Ahead Set, 80x31.8mm, +/- 7°, Alumínio; Abraçadeira X-Time, 31.8mm, Blocação, Alumínio. 1 unidade
---------------------	--

<b>Manopla MTB</b>	Preto PVC / TPR 1 par
--------------------	-----------------------------

<b>Selim</b>	Aço e Espuma Trilho de aço com castanha 1 unidade
--------------	---

### Roda e Suspensão

<b>Raio</b>	Preto 291 x 2,0mm 64 unidades
<b>Aro</b>	29" ETRTO de 622x19 Compatível com pneus 1.0" a 2.3" ERD de 602mm 32 Furos Alumínio 6061 Parede Dupla Válvula Americana (schrader) 2 unidades
<b>Niple</b>	Preto Diâmetro de 2mm Comprimento de 12mm Aço 72 unidades
<b>Pneu</b>	Pneu MTB Beyond Aro 29" Com Cravos Medida 2.10 (54-622) Pressão Máxima 60 PSI / 4 BAR Borracha / Arame / Nylon Modelo SRI 68 Preto 2 unidades

<b>Suspensão</b>	Rava Para Cross Country Curso de 100mm Espia Over Ahead Set Diâmetro Espiga de 28.6mm Comprimento da Espiga de 275mm Fork Length 485mm Crown 35mm Funcionamento a Mola Eixo de 9mm Tipo de Freio Standard 1 unidades
------------------	---

<b>Cubo</b>	Dianteiro e Traseiro Esferado 32 Furos Padrão de disco de 6 parafusos 1 par
-------------	---

<b>Fita de Aro</b>	20mm Largura x 60mm Espessura Borracha 2 unidades
--------------------	---



## COMBO METZ FUSE 21v - 29" - DESCRIÇÃO DETALHADA

PAGINA 4/4 DESCRIÇÃO DOS ITENS QUE COMPÕE O COMBO

### Transmissão e Freio

#### Engrenagem Tripla c/ Braço

Coroas Fixas 24/34/42D  
Protetor de Coroa  
Compatível com Eixo Central Ponta Quadrada  
Diâmetro Rosca do Pedal 9/16  
Comprimento do Braço de 170mm  
Indexada  
Aço Revestido de Nylon  
1 unidade

#### Pinça de Freio a Disco

Dianteiro e Traseiro  
XT-02  
Sistema de Frenagem Mecânico  
Alumínio  
1 par

#### Disco de Freio

Dianteiro e Traseiro  
Acompanha os Parafusos  
Espessura de 1.8mm  
Tamanho de 160mm  
Aço  
2 unidades

#### Eixo Central

34.7mm  
Selado  
122,5mm  
Rolamentado  
1 unidade

#### Corrente Corrida

1/2" x 3/32" 116L  
Compatível com transmissões de 7  
velocidades  
Conector Missing Link TEC 7/8V  
1 unidade

#### Cabo de Freio

Dianteiro e Traseiro  
19 Fios  
Extra Light  
1 unidades (cada)

#### Pedal Plataforma

Aço/Nylon  
Tamanho de 9/16  
1 par

#### Conduíte

Conduíte para Freio  
Diâmetro de 5mm  
Fios Paralelos  
Revestimento Interno de Teflon  
Aço revestido de nylon  
3 metros

#### Terminal de Conduíte

Espessura de 4mm  
Nylon  
6 unidades

01	Código	Tamanho	Cor	Embalagem
	27949	S		2 combos
	27950	M		2 combos

02	Código	Tamanho	Cor	Embalagem
	27948	S		2 combos



RAVA CAVE 29"



01

02

03

\*Pintura Camaleão

04

\*Adesivo Holográfico





### MTB CAVE 29"

Uso recomendado	Cross Country / Down Country
Material	Alumínio
Cabeamento	ICR (Pela Direção) / Interno pelo Down Tube
Movimento Central	Press-fit 92 x 41mm
Sistema de Freio	Post Mount 160mm
Tipo de Eixo (mm)	M12 x 178 x 1.0 (acompanha o quadro)
Tipo de Gancheira	UDH (acompanha o quadro)
Caixa de Direção (mm)	Integrada (52x52)
Canote (mm)	30.9
Rota para Canote Retrátil	Sim
Largura Máx. Pneu Traseiro (mm)	60mm
Peso Máx. Quadro (kg)	120
Peso (kg)	1,99kg (Referente ao tamanho M) Variação de 5%
Fator de Venda	1 unidade
Observação	Guias de Suporte de Caramanhola Soldadas

### ACESSÓRIOS INCLUSOS

Mov. Direção	(Ref. Cód. 25867) X-Time   Integrado com rolamento
Canote	(Ref. Cód. 25896) Quest   Micro Ajustes   30.9 x 400mm
Guidão	(Ref. Cód. 23851) Quest   31.8 x 740mm   9° Backsweep
Abraçadeira	(Ref. Cód. 12828) X-Time   Blocagem   34.9 mm
Gancheira	(Ref. Cód. 24143) UDH
Eixo	(Ref. cód. 25706) M12 x 178 x 1.0
Tampas do Quadro	Interno e Externo

01	Código	Tamanho	Cor	Embalagem
	25880	S		2 unidades
	25884	M		2 unidades
	25888	L		2 unidades
	25890	XL		2 unidades

02	Código	Tamanho	Cor	Embalagem
	25877	S		2 unidades
	25881	M		2 unidades
	25885	L		2 unidades
	25889	XL		2 unidades

03	Código	Tamanho	Cor	Embalagem
	25879	S		2 unidades
	25883	M		2 unidades
	25887	L		2 unidades

\*Pintura Camaleão

04	Código	Tamanho	Cor	Embalagem
	25878	S		2 unidades
	25882	M		2 unidades
	25886	L		2 unidades

\*Adesivo Holografico



01



02



03



04

**MTB NAZCA 29"**

<b>Uso recomendado</b>	Cross Country XCM
<b>Material</b>	Alumínio 6061
<b>Tipo de cabeamento</b>	Interno
<b>Tipo de Direção</b>	Tapared semi-integrada (44 x 56mm)
<b>Mov. Central</b>	BSA 34.7 x 73mm
<b>Suporte de freio</b>	Post Mount
<b>Tipo de Eixo (mm)</b>	148x12 (Boost)
<b>Curso Suspensão (mm)</b>	100

<b>Abraçadeira (mm)</b>	34.9
<b>Canote (mm)</b>	31.6
<b>Rota p/ retrátil</b>	Sim
<b>Câmbio Dianteiro</b>	Não suporta
<b>Tamanho Max. de Coroa</b>	38 Dentes
<b>Peso (kg)</b>	1,88kg (Peso referente ao quadro "M")
<b>Pneu Máx. Suportado (pol.)</b>	2.40 (60-622) cravos baixos
<b>Peso Máx. Suportado (kg)</b>	110

01	Código	Tamanho	Cor	Embalagem
	24130	S		2
	24134	M		2
	24138	L		2
	-	XL		2

03	Código	Tamanho	Cor	Embalagem
	24131	S		2
	24135	M		2
	24139	L		2
	24142	XL		2

02	Código	Tamanho	Cor	Embalagem
	24132	S		2
	24136	M		2
	24140	L		2
	-	XL		2

04	Código	Tamanho	Cor	Embalagem
	24129	S		2
	24133	M		2
	24137	L		2
	24141	XL		2







QUADRO RAVA GO 29"



QUADRO RAVA GO 29"

Uso recomendado	Urbano
Material	Alumínio
Cabeamento	Interno
Movimento Central (mm)	BSA 34,1 x 68mm
Sistema de Freio	A disco Standard
Tipo de Eixo (mm)	9x135mm
Tipo de Gancheira	Externa
Caixa de Direção (mm)	Mega Over 44mm
Abraçadeira	31,8mm
Canote (mm)	27,2mm

Rota para Canote Retrátil	Não
Largura Máx. Pneu Traseiro	2,1"
Peso Máx. Suportado (kg)	130
Curso	100
Fator de Venda	2 combos
Observação	Furo para 1 Suporte decaramanhola (Suporte não incluso)

01	Código	Tamanho	Cor	Embalagem
-		M		2
-		L		2

02	Código	Tamanho	Cor	Embalagem
	26670	M		2
-		L		2

03	Código	Tamanho	Cor	Embalagem
-		M		2
-		L		2

04	Código	Tamanho	Cor	Embalagem
-		M		2
-		L		2

05	Código	Tamanho	Cor	Embalagem
	27734	S		2 combos
-		M		2 combos



**PRODUTO EM LIQUIDAÇÃO**



**MTB PRESSURE 29" | 2021**

Uso recomendado	Urbano / Estradão
Material	Alumínio 6061
Tipo de cabeamento	Externo
Tipo de Direção	Mega over 44mm
Mov. Central	BSA 34.7x68mm
Suporte de freio	Disco Standard
Tipo de Eixo (mm)	135x9
Curso Suspensão (mm)	100
Abraçadeira (mm)	31.8
Canote (mm)	27.2

Câmbio Dianteiro	Abraçadeira
Peso (kg)	1.800g (M)
Pneu Máx. Suportado (pol.)	2.20
Peso Máx. Suportado (kg)	110

03	Código	Tamanho	Cor	Embalagem
-	-	S		2
-	-	M		2
-	-	L		2
-	-	XL		2

01	Código	Tamanho	Cor	Embalagem
-	-	S		2
-	-	M		2
-	-	L		2
-	-	XL		2

04	Código	Tamanho	Cor	Embalagem
-	15310	S		2
-	15315	M		2
-	15318	L		2
-	-	XL		2

02	Código	Tamanho	Cor	Embalagem
-	-	S		2
-	-	M		2
-	-	L		2
-	-	XL		2

05	Código	Tamanho	Cor	Embalagem
-	-	S		2
-	-	M		2
-	-	L		2
-	-	XL		2

**RAVA**

**PRODUTO EM LIQUIDAÇÃO**



01



02

03

04

05

**MTB PRESSURE 29" | CBI 2021**

Uso recomendado	Urbano / Estradão
Material	Alumínio 6061
Tipo de cabeamento	Passagem câmbio interna
Tipo de Direção	Mega over 44mm
Mov. Central	BSA 34.7x68mm
Suporte de freio	Disco Standard
Tipo de Eixo (mm)	135x9
Curso Suspensão (mm)	100
Abraçadeira (mm)	31.8
Canote (mm)	27.2

**Câmbio Dianteiro**

Peso (kg)	1.800g
Pneu Máx. Suportado (pol.)	2.20
Peso Máx. Suportado (kg)	110

**Abraçadeira**

1.800g [(referente ao tamanho M) Variação do peso de +/- 5%]

01	Código	Tamanho	Cor	Embalagem
	20048	S		2
	-	M		2
	-	L		2
	-	XL		2
02	Código	Tamanho	Cor	Embalagem
	20050	S		2
	-	M		2
	-	L		2
	-	XL		2

03	Código	Tamanho	Cor	Embalagem
	20049	S		2
	20054	M		2
	-	L		2
	-	XL		2

04	Código	Tamanho	Cor	Embalagem
	20051	S		2
	20056	M		2
	-	L		2
	-	XL		2
05	Código	Tamanho	Cor	Embalagem
	-	S		2
	20057	M		2
	20060	L		2
	-	XL		2



**RAVA**

KIT PRESSURE 29" | RS

**PRODUTO EM LIQUIDAÇÃO**



01



**ROCK SHOX**



**ROCK SHOX**



02



03



04



## COMPOSIÇÃO DO KIT

## KIT MTB PRESSURE 29" | 2021

Uso recomendado	Urbano / Estradão
Material	Alumínio 6061
Tipo de cabeamento	Externo
Tipo de Direção	Mega over 44mm
Mov. Central	BSA 34.7x68mm
Suporte de freio	Disco Standard
Tipo de Eixo (mm)	135x9

Curso Suspensão (mm)	100
Abraçadeira (mm)	31.8
Canote (mm)	27.2
Câmbio Dianteiro	Abraçadeira
Peso (kg)	1.800g (M)
Pneu Máx. Suportado (pol.)	2.20
Peso Máx. Suportado (kg)	110
Embalagem	7 peças

## KIT SUSPENSÃO ROCKSHOX JUDY

Curso (mm)	100
Tipo de trava	Remota
Offset (mm)	46
Espiga	Tapered
Eixo (mm)	100x9
Embalagem	1 peça

## KIT COCKPIT X-TIME

Guidão	Reto   720 x 31.8 mm   9° backsweep   Alumínio
Suporte de guidão	Ahead set   90 x 31.8 mm / 7°   Alumínio
Canote	31.6 x 350 mm   Parafuso único   Alumínio
Abraçadeira	Blocagem   34.9 mm   Alumínio
Embalagem	20 peças

## KIT TRAVA REMOTA ROCKSHOX

Tipo de trava	Poploc Esquerda 17mm   Compatível com qualquer suspensão Rock Shox como: XC30 - Recon - XC 32 - Reba - XC 28 - Judy   Acompanha cabos e conduítes para montagem   Puxar 17 mm
Embalagem	20 peças

01	Código	Tamanho	Cor
-	-	S	
-	-	M	
-	-	L	
-	-	XL	

02	Código	Tamanho	Cor
-	-	S	
-	20552	M	
-	-	L	
-	-	XL	

03	Código	Tamanho	Cor
-	-	S	
-	-	M	
-	-	L	
-	-	XL	

04	Código	Tamanho	Cor
-	-	S	
-	-	M	
-	-	L	
-	-	XL	







## COMPOSIÇÃO DO KIT

## MTB NAZCA 29"

Uso recomendado	Cross Country XCM
Material	Alumínio 6061
Tipo de cabeamento	Interno
Tipo de Direção	Tapered semi-integrada (44 x 56mm)
Mov. Central	BSA 34.7 x 73mm
Suporte de freio	Post Mount
Tipo de Eixo (mm)	148x12 (Boost)
Curso Suspensão (mm)	100

Abraçadeira (mm)	34.9
Canote (mm)	31.6
Rota p/ retrátil	Sim
Câmbio Dianteiro	Não Suporta
Tamanho Max. de Coroa	38 Dentes
Peso (kg)	1,88kg (Peso referente ao quadro "M")
Pneu Máx. Suportado (pol.)	2.40 (60-622) cravos baixos
Peso Máx. Suportado (kg)	110

## KIT SUSPENSÃO ROCKSHOX JUDY

Curso (mm)	100
Tipo de trava	Remota
Offset (mm)	46
Espiga	Tapered
Eixo (mm)	100x9
Embalagem	1 peça

## KIT COCKPIT X-TIME

Guidão	Reto   720 x 31.8 mm   9° backsweep   Alumínio
Suporte de guidão	Ahead set   90 x 31.8 mm / 7°   Alumínio
Canote	31.6 x 350 mm   Parafuso único   Alumínio
Abraçadeira	Blocagem   34.9 mm   Alumínio
Embalagem	20 peças

## KIT TRAVA REMOTA ROCKSHOX

Tipo de trava	Poploc Esquerda 17mm   Compatível com qualquer suspensão Rock Shox como: XC30 - Recon - XC 32 - Reba - XC 28 - Judy   Acompanha cabos e conduítes para montagem   Puxar 17 mm
Embalagem	20 peças

## KIT MOVIMENTO DE DIREÇÃO

Características	Ahead Set Tapered   Direção 1 1/8x44mm   Integrado (c/ caixas)
Modelo	Com adaptador para garfo 30mm e 39.8mm

01	Código	Tamanho	Cor
	22791	S	
	-	M	
	-	L	
	-	XL	

03	Código	Tamanho	Cor
	22792	S	
	-	M	
	-	L	
	22803	XL	



# CATÁLOGO

DE COMPONENTES

SUSPENSÕES E GARFOS



**%** PRODUTO <sup>EM</sup> LIQUIDAÇÃO

**SR SUNTOUR**



### AXON34RLRC - CARBON 29"

Uso recomendado	Cross Country
Curso (mm)	100 / 110 / 120
Sistema de Trava	Remota
Material	Alumínio / Magnésio / Carbono
Canela (mm)	34
Espiga	Tapered - 1.5"x 1-1/8"
Comprimento Espiga (mm)	270
Funcionamento	Ar / Tecnologia Eq (Equalizer)
Tipo de Eixo (mm)	110x15 (Boost)
Offset (mm)	51
Suporte de freio	Post mount
Peso (kg)	1650gr - peso da suspensão 100mm e eixo

Curso	Código	Embalagem
100mm	21781	10 peças
110mm	21785	10 peças
120mm	21786	10 peças





### AXON34RLRC ELITE - CARBON 29"

Uso recomendado	Cross Country
Curso (mm)	100 / 110 / 120
Sistema de Trava	Remota
Material	Alumínio / Magnésio / Carbono
Canela (mm)	34
Espiga	Tapered - 1.5"x 1-1/8"
Comprimento Espiga (mm)	270
Funcionamento	Ar / Tecnologia Eq (Equalizer)
Tipo de Eixo (mm)	110x15 (Boost)
Offset (mm)	44 / 51
Suporte de freio	Post mount
Peso (kg)	1.750g [(Referente a suspensão 100mm com Eixo) Variação de +/- 5%]

Curso	Código	Embalagem
100mm	21788	10 peças
110mm	21789	10 peças
120mm	21790	10 peças



### AXON32 29"

Uso recomendado	Cross Country
Curso (mm)	100
Sistema de Trava	Remota
Material	Alumínio e Lower leg em magnésio
Canela (mm)	32
Espiga	Tapered - 1.5"x 1-1/8"
Comprimento Espiga (mm)	270
Funcionamento	Ar
Tipo de Eixo (mm)	110x15 (Boost)
Offset (mm)	46
Suporte de freio	Post mount
Peso (kg)	1942 gr - blocagem, trava remota e paralamas

Código	Embalagem
22714	10 peças





**AXON32RLRC 29"**

Uso recomendado	Cross Country
Curso (mm)	100
Sistema de Trava	Remota
Material	Alumínio
Canela (mm)	32
Espiga	Tapered - 1.5"x 1-1/8"
Comprimento Espiga (mm)	280
Funcionamento	Ar
Tipo de Eixo (mm)	110x15 (Boost)
Offset (mm)	46
Suporte de freio	Post mount
Peso (kg)	1900gr - peso da suspensão e eixo

Código	Embalagem
23738	10 peças

**% PRODUTO EM LIQUIDAÇÃO**



**AION36RLR 29"**

Uso recomendado	Enduro / Compatível com E-bike
Curso (mm)	140 / 150 / 160
Sistema de Trava	Remota
Material	Alumínio / Magnésio
Canela (mm)	36
Espiga	Tapered - 1.5"x 1-1/8"
Comprimento Espiga (mm)	270
Funcionamento	Ar / Tecnologia Eq (Equalizer)
Tipo de Eixo (mm)	110x15 (Boost)
Offset (mm)	44
Suporte de freio	Post mount
Peso (kg)	2350gr - peso da suspensão 120mm e eixo

Curso	Código	Embalagem
140mm	21782	10 peças
150mm	21783	10 peças
160mm	21784	10 peças

**SUNTOUR****% PRODUTO EM LIQUIDAÇÃO****XCR34RLR 29"**

Uso recomendado	Cross Country
Curso (mm)	100
Sistema de Trava	Remota
Material	Alumínio / Magnésio / Carbono
Canela (mm)	34
Espiga	Tapered - 1.5"x 1-1/8"
Comprimento Espiga (mm)	270
Funcionamento	Ar / Tecnologia 2cr (Compression Adjust)
Tipo de Eixo (mm)	110x15 (Boost)
Offset (mm)	51
Suporte de freio	Post mount
Peso (kg)	2550gr - peso da suspensão e eixo

Código	Embalagem
21797	10 peças

**% PRODUTO EM LIQUIDAÇÃO****DUROLUX36R2C2 29"**

Uso recomendado	Enduro / Freeride
Curso (mm)	150 / 160
Sistema de Trava	Remota
Material	Alumínio / Magnésio
Canela (mm)	36
Espiga	Tapered - 1.5"x 1-1/8"
Comprimento Espiga (mm)	270
Funcionamento	Ar / Tecnologia Eq (Equalizer)
Tipo de Eixo (mm)	110x15 (Boost)
Offset (mm)	44
Suporte de freio	Post mount
Peso (kg)	2260gr

Curso	Código	Embalagem
150mm	21778	10 peças
160mm	21779	10 peças





**% PRODUTO EM LIQUIDAÇÃO**



### DUROLUX38R2C2 29''

Uso recomendado	Enduro / Freeride
Curso (mm)	160 / 170 / 180
Sistema de Trava	Remota
Material	Alumínio / Magnésio
Canela (mm)	38
Espiga	Tapered - 1.5"x 1-1/8"
Comprimento Espiga (mm)	270
Funcionamento	Ar / Tecnologia Eq (Equalizer)
Tipo de Eixo (mm)	110x15 (Boost)
Offset (mm)	44
Suporte de freio	Post mount
Peso (kg)	2650gr - [(peso referente a suspensão 160mm e eixo) Variação de +/-5%]

Curso	Código	Embalagem
160mm	21775	10 peças
170mm	21776	10 peças
180mm	21777	10 peças

**% PRODUTO EM LIQUIDAÇÃO**



### DH RUX38 R2C2 29''

Uso recomendado	Downhill / Freeride
Curso (mm)	200
Sistema de Trava	Remota
Material	Alumínio / Magnésio
Canela (mm)	38
Espiga	Tapered - 1.5"x 1-1/8"
Comprimento Espiga (mm)	245
Funcionamento	Ar
Tipo de Eixo (mm)	110x20 (Boost)
Offset (mm)	50
Suporte de freio	Post mount
Peso (kg)	2750gr - peso da suspensão e eixo

Código	Embalagem
21773	10 peças



**SUNTOUR****%**  
**PRODUTO EM LIQUIDAÇÃO****XCR32RLR-AIR 29"**

Uso recomendado	Cross Country
Curso (mm)	100
Sistema de Trava	Remota
Material	Alumínio e Lower leg em Magnésio
Canela (mm)	32
Espiga	Tapered - 1.5"x 1-1/8"
Comprimento Espiga (mm)	250
Funcionamento	Ar
Ajuste	Rebound
Tipo de Eixo (mm)	110x15 (Boost)
Offset (mm)	46
Suporte de freio	Post mount
Peso (kg)	2395 gr - incluindo eixo, trava e cabo

Código    Embalagem

20582    10 peças

**XCR32RLR-AIR 29"**

Uso recomendado	Cross Country
Curso (mm)	100 / 120
Sistema de Trava	Remota
Material	Alumínio e Lower Leg em Magnésio
Canela (mm)	32
Espiga	Tapered - 1.5"x 1-1/8"
Comprimento Espiga (mm)	270
Funcionamento	Ar
Tipo de Eixo (mm)	110x15 (Boost)
Offset (mm)	46
Suporte de freio	Post mount
Peso (kg)	2340gr - peso da suspensão 120mm e eixo

Curso    Código    Embalagem

100mm    21799    10 peças

120mm    21800    10 peças



**SUNTOUR****%** **PRODUTO EM LIQUIDAÇÃO****XCR32RLR-COIL 29"**

Uso recomendado	Cross Country
Curso (mm)	100 / 120
Sistema de Trava	Remota
Material	Alumínio e Lower leg em magnésio
Canela (mm)	32
Espiga	Tapered - 1.5"x 1-1/8"
Comprimento Espiga (mm)	270
Funcionamento	Óleo
Ajuste	Pré-load
Tipo de Eixo (mm)	110X15 (Boost)
Offset (mm)	44
Suporte de freio	Post mount
Peso (kg)	2450gr - peso da suspensão 100mm e eixo

Curso	Código	Embalagem
100mm	21801	10 peças
120mm	21802	10 peças

**XCR32-ATB-RLR AIR 29"**

Uso recomendado	Cross Country
Curso (mm)	100
Sistema de Trava	Remota
Material	Alumínio e Lower Leg em Magnésio
Canela (mm)	32
Espiga	Tapered - 1.5"x 1-1/8"
Comprimento Espiga (mm)	270
Funcionamento	Ar
Ajuste	Pré-load
Tipo de Eixo (mm)	100x9
Offset (mm)	44
Suporte de freio	Post mount
Peso (kg)	2660gr - peso da suspensão

Código	Embalagem
21804	10 peças



**SUNTOUR****% PRODUTO EM LIQUIDAÇÃO****XCM34 29"**

Uso recomendado	Casual MTB
Curso (mm)	100 / 120
Sistema de Trava	Remota
Material	Alumínio
Canela (mm)	34
Espiga	Tapered - 1.5"x 1-1/8"
Comprimento Espiga (mm)	270
Funcionamento	Mola
Ajuste	Pré-load
Tipo de Eixo (mm)	110x15 (Boost)
Offset (mm)	51
Suporte de freio	Post mount
Peso (kg)	3420g

Curso	Código	Embalagem
100mm	21720	10 peças
120mm	21721	10 peças

**% PRODUTO EM LIQUIDAÇÃO****XCR32-ATB-RLR-COIL 29"**

Uso recomendado	Cross Country
Curso (mm)	100
Sistema de Trava	Remota
Material	Alumínio e Lower Leg em Magnésio
Canela (mm)	32
Espiga	Tapered - 1.5"x 1-1/8"
Comprimento Espiga (mm)	270
Funcionamento	Óleo
Ajuste	Pré-load
Tipo de Eixo (mm)	100x9
Offset (mm)	44
Suporte de freio	Post mount
Peso (kg)	2660gr - peso da suspensão

Código	Embalagem
21805	10 peças





**SR SUNTOUR****GARFO 29 C/SUSP XCR32RLR-COIL**

Uso recomendado	Cross Country
Curso (mm)	100mm
Sistema de Trava	Remota
Material	Alumínio / Aço
Espiga	1 1/8" (28.6mm)
Comprimento Espiga (mm)	255mm
Sistema de Ajuste	Preload
Funcionamento	Mola
Tipo de Eixo (mm)	110x15
Offset (mm)	46mm
Suporte de freio	Post mount
Peso (kg)	2700g - peso da suspensão 100mm

Código	Embalagem
21803	10 peças

**XCM32 29"**

Uso recomendado	Casual MTB
Curso (mm)	100
Sistema de Trava	Remota
Material	Alumínio
Canela (mm)	32
Espiga	Tapered - 1.5"x 1-1/8"
Comprimento Espiga (mm)	270
Funcionamento	Mola
Ajuste	Pré-load
Tipo de Eixo (mm)	110x15 (Boost)
Offset (mm)	47
Suporte de freio	Post mount
Peso (kg)	3150g

Código	Embalagem
21722	10 peças



**SANTOUR****XCR32 29''**

Uso recomendado	Casual MTB
Curso (mm)	100
Sistema de Trava	Remota
Material	Alumínio
Canela (mm)	32
Espiga	Ahead set
Comprimento Espiga (mm)	250
Funcionamento	Ar
Ajuste	Rebound
Tipo de Eixo (mm)	100x9
Offset (mm)	46
Suporte de freio	Post mount
Peso (kg)	2512gr - incluindo trava

Código	Embalagem
--------	-----------

21816	10 peças
-------	----------

**%** **PRODUTO EM LIQUIDAÇÃO**

**XCM30 29''**

Uso recomendado	Casual MTB
Curso (mm)	100
Sistema de Trava	Remota
Material	Alumínio
Canela (mm)	32
Espiga	Tapered - 1.5"x 1-1/8"
Comprimento Espiga (mm)	250
Ajuste	Pré-load
Funcionamento	Mola
Tipo de Eixo (mm)	100x9
Offset (mm)	46
Suporte de freio	Post mount
Peso (kg)	2850 gr - incluindo trava e cabo

Código	Embalagem
--------	-----------

20157	10 peças
-------	----------



**SUNTOUR****PRODUTO EM LIQUIDAÇÃO****XCM30 29"**

Uso recomendado	Casual MTB
Curso (mm)	100
Sistema de Trava	Remota
Material	Alumínio
Canela (mm)	30
Espiga	Ahead set
Comprimento Espiga (mm)	250
Ajuste	Preload
Funcionamento	Mola
Tipo de Eixo (mm)	100x9
Offset (mm)	46
Suporte de freio	Post mount
Peso (kg)	2,95kg

Canela	Código	Embalagem
30mm	21723 / 20492	10 peças

**PRODUTO EM LIQUIDAÇÃO****XCT 29"**

Uso recomendado	Casual MTB
Curso (mm)	80 / 100
Sistema de Trava	Manual
Material	Alumínio / Aço
Canela (mm)	30
Espiga	Ahead set
Comprimento Espiga (mm)	255
Ajuste	Pré-load
Funcionamento	Mola
Tipo de Eixo (mm)	100x9
Offset (mm)	46
Suporte de freio	Post mount
Peso (kg)	2900g

Curso	Código	Embalagem
80mm	21725	10 peças
100mm	21724	10 peças





### XCR 32 - 29"

Uso recomendado	Cross Country
Curso (mm)	100mm
Sistema de Trava	Remote
Material	Alumínio ? Magnesium
Canela (mm)	32
Espiga	Ahead 1 1/8"
Comprimento Espiga (mm)	250
Ajuste	Rebond
Funcionamento	Ar - Oleo
Tipo de Eixo (mm)	Boost 110x15mm
Offset (mm)	46
Suporte de freio	Postmount 160mm
Peso (kg)	2628g

Código	Embalagem
23531	6 peças

**PRODUTO EM LIQUIDAÇÃO**



### MTB 34 - 29"

Uso recomendado	Cross Country
Curso (mm)	120mm
Sistema de Trava	Remota
Material	Alumínio
Espiga	Tapered 1.5" x 1-1/8"
Comprimento Espiga (mm)	200mm
Diâmetro da Haste (mm)	34mm
Funcionamento	Ar
Tipo de Eixo (mm)	100x9mm, Quick Release
Suporte de freio	Post mount
Peso (kg)	2025g

Código	Embalagem
25412	10 peças



**%** **PRODUTO EM LIQUIDAÇÃO**



### MTB 34 - 29''

Uso recomendado	Cross Country
Curso (mm)	100
Sistema de Trava	Remota
Material	Alumínio
Canela (mm)	34
Espiga	Tapered 1.5" x 1-1/8"
Comprimento Espiga (mm)	200
Funcionamento	Ar
Tipo de Eixo (mm)	100x9
Suporte de freio	Post mount
Peso (kg)	1868 gr - incluindo eixo, trava e cabo

Código	Embalagem
--------	-----------

20830	10 peças
-------	----------



### MTB 34 - TAPERED 29''

Curso (mm)	100   120
Sistema de Trava	Remota
Material	Alumínio
Canela (mm)	34mm
Comprimento Espiga (mm)	200mm
Diâmetro Espiga	28.6mm
Funcionamento	Ar
Tipo de Eixo (mm)	110x15 (Boost)
Suporte de freio	Post mount
Peso (kg)	2.055kg

Código	Curso	Embalagem
--------	-------	-----------

25351	120mm	10 peças
-------	-------	----------

25409	100mm	10 peças
-------	-------	----------



**MTB 34 - AHEAD 29"**

Curso (mm)	120
Sistema de Trava	Remota
Material	Alumínio
Canela (mm)	34mm
Comprimento Espiga (mm)	200mm
Diâmetro Espiga	28.6mm
Funcionamento	Ar
Tipo de Eixo	Passante (true-axle)
Diâmetro do Eixo (mm)	15mm
Suporte de freio	Post mount
Peso (kg)	2.093kg

Código	Embalagem
--------	-----------

25353	10 peças
-------	----------

**MTB 36 - 29"**

Uso recomendado	Cross Country
Curso (mm)	120
Sistema de Trava	Remota
Material	Alumínio
Canela (mm)	36
Espiga	Tapered - 1.5" x 1-1/8"
Comprimento Espiga (mm)	200
Funcionamento	Ar
Ajuste	Rebound
Tipo de Eixo (mm)	110x15 (Boost)
Suporte de freio	Post mount
Peso (kg)	+/- 2390 gr

Código	Embalagem
--------	-----------

23357	10 peças
-------	----------



**MTB 34 - TAPERED 29''**

Uso recomendado	Cross Country
Curso (mm)	100mm
Sistema de Trava	Remota
Material	Alumínio
Diâmetro da Espiga	Tapered
Comprimento Espiga (mm)	200mm
Diâmetro da Haste	34mm
Funcionamento	Ar
Tipo de Eixo (mm)	100x9mm (quick release)
Suporte de freio	Post mount
Peso (kg)	1997g

Código	Embalagem
25410 / 25339	10 peças

**MTB 36 - 29''**

Uso recomendado	Cross Country
Curso (mm)	120
Sistema de Trava	Remota
Material	Alumínio
Canela (mm)	36
Espiga	Ahead
Comprimento Espiga (mm)	200
Funcionamento	Ar
Ajuste	Rebound
Tipo de Eixo (mm)	110x15 (Boost)
Suporte de freio	Post mount
Peso (kg)	+/- 2482 gr

Código	Embalagem
23360	10 peças





**MTB 34 - AHEAD 29''**

Uso recomendado	Cross Country
Curso (mm)	120mm
Sistema de Trava	Remota
Material	Alumínio
Espiga	Ahead
Comprimento Espiga (mm)	200mm
Diâmetro da Haste (mm)	34mm
Funcionamento	Ar
Tipo de Eixo (mm)	100x9mm (quick release)
Suporte de freio	Post mount
Peso (kg)	2046g

Código	Embalagem
25413	10 peças



**MTB 34 - 29''**

Uso recomendado	Cross Country
Curso (mm)	120
Sistema de Trava	Remota
Material	Alumínio
Espiga	Tapered - 1.5"x 1-1/8"
Funcionamento	Ar / Óleo Hidráulico
Tipo de Eixo (mm)	110x15 (Boost)
Offset (mm)	46
Suporte de freio	Post mount
Peso (kg)	2kg

Código	Embalagem
25411	10 peças



**RAVA****% PRODUTO EM LIQUIDAÇÃO****SUSPENSÃO AHEAD SET - 29"**

Uso recomendado	Urbano / Cicloturismo
Curso (mm)	70
Sistema de Trava	Não possui
Material	Aço
Espiga	Ahead set
Funcionamento	Mola
Tipo de Eixo (mm)	100x9
Ajuste	Não possui
Suporte de freio	Standard
Peso (kg)	2.625kg

Código	Embalagem
15547	6 peças

**MTB 34 - AHEAD 29"**

Curso (mm)	120
Sistema de Trava	Remota
Material	Alumínio
Canela (mm)	34mm
Comprimento Espiga (mm)	200mm
Diâmetro Espiga (mm)	28.6mm
Funcionamento	Ar
Tipo de Eixo	Passante (true-axle)
Diâmetro do Eixo (mm)	15mm
Suporte de freio	Post mount
Peso (kg)	2.142kg
Regulagem	Regulagem de retorno

Código	Embalagem
25354	10 peças



**MTB - 29"**

<u>Uso recomendado</u>	MTB
<u>Curso (mm)</u>	90mm
<u>Material</u>	Aço – Crown de alumínio
<u>Espiga</u>	Ahead set
<u>Comprimento da Espiga</u>	20.2cm
<u>Diâmetro da Espiga</u>	25.4mm
<u>Freio</u>	Disco
<u>Eixo</u>	100mm x 9mm
<u>Suporte de freio</u>	Standard
<u>Peso (kg)</u>	2.608kg
<u>Código</u>	<u>Embalagem</u>
20509	6 peças

**MTB - 29"**

<u>Uso recomendado</u>	Urbano / Cicloturismo
<u>Curso (mm)</u>	100
<u>Sistema de Trava</u>	Não possui
<u>Material</u>	Aço
<u>Espiga</u>	Ahead set
<u>Funcionamento</u>	Mola
<u>Tipo de Eixo (mm)</u>	100x9
<u>Ajuste</u>	Preload
<u>Suporte de freio</u>	Standard
<u>Peso (kg)</u>	2.634kg
<u>Código</u>	<u>Embalagem</u>
22836	6 peças



**RAVA****% PRODUTO EM LIQUIDAÇÃO****MTB SALTO - 29"**

Uso recomendado	Urbano / Cicloturismo
Curso (mm)	100
Sistema de Trava	Manual
Material	Aço / Alumínio
Espiga	Ahead set
Funcionamento	Óleo
Tipo de Eixo (mm)	100x9
Ajuste	Pré-Load
Suporte de freio	Post mount
Peso (kg)	2.364kg

Código	Embalagem
12895	6 peças

**% PRODUTO EM LIQUIDAÇÃO****SUSPENSÃO ROSCA - 26"**

Uso recomendado	Urbano / Cicloturismo
Curso (mm)	70
Sistema de Trava	Não possui
Material	Aço
Espiga	Rosca
Funcionamento	Mola
Tipo de Eixo (mm)	100x9
Ajuste	Não possui
Suporte de freio	Standard / V-brake
Peso (kg)	2.39kg

Código	Embalagem
17870	6 peças



**RAVA****SUSPENSÃO OVER - 29"**

Uso recomendado	Cross Country
Curso (mm)	100
Sistema de Trava	Não possui
Material	Aço
Espiga	Over Ahead Set
Diâmetro Espiga (mm)	28.6mm
Comprimento da Espiga (mm)	275mm
Fork Length (mm)	485mm
Crown (mm)	35mm
Funcionamento	Mola
Eixo (mm)	9
Tipo de Freio	Standard
Peso (kg)	2.4kg

Código	Embalagem
--------	-----------

26651	10 peças
-------	----------

**% PRODUTO EM LIQUIDAÇÃO**

**TSW****SUSPENSÃO - 26"**

Uso recomendado	Urbano / Cicloturismo
Curso (mm)	70
Sistema de Trava	Não possui
Material	Aço / Alumínio
Espiga	Rosca
Funcionamento	Mola
Tipo de Eixo (mm)	100x9
Suporte de freio	Standard / V-brake
Peso (kg)	2.39kg

Código	Embalagem
--------	-----------

17871	6 peças
-------	---------



**% PRODUTO EM LIQUIDAÇÃO**



**SR SUNTOUR**

### SHOCK TRIAIR2 3CR TR

Uso recomendado	Downhill / Enduro / Freeride
Tamanho (mm)	205 x 60
Sistema de Ajuste	Rebound Com 8 Cliques
Material	Alumínio
Funcionamento	Ar / 3cr / Pistão Flutuante
Tipo de Eixo (mm)	110x15 Boost
Fixação	Trunning
Peso (kg)	480g

Código	Embalagem
21813	10 peças

**% PRODUTO EM LIQUIDAÇÃO**



**ROCK SHOX**

### SHOCK DeLuxe Select+

Material	Alumínio
Sistema de Trava	Manual
Tipo de Amortecedor	Solo Air / RL (air)
Força de Bloqueio	430
Eixo	Trunnion
Corpo	Standard
Ajuste de amortecedor	Extl Rebound, 2 posição (Abrir e Fechar)
E-bike	Compativel
Tamanho (mm)	165x40mm
Peso (g)	366g (Shock e Bucha)

Código	Embalagem
22711	10 peças



**% PRODUTO EM LIQUIDAÇÃO**

**QUEST**



### GARFO RÍGIDO MTB 29''

Uso recomendado	Cross Country
Material	Alumínio
Espiga	Tapered / Ahead set
Comprimento Espiga	280
Tipo de Eixo (mm)	100x9
Suporte de freio	Post mount
Peso (kg)	+/-865g

Código	Espiga	Embalagem
23226	Ahead set	10 unidades
23227	Tapered	10 unidades

**% PRODUTO EM LIQUIDAÇÃO**



### GARFO RÍGIDO MTB 29''

Uso recomendado	Cross Country
Material	Alumínio
Espiga	Tapered / Ahead set
Comprimento Espiga	280
Tipo de Eixo (mm)	110x15 (Boost)
Suporte de freio	Post mount
Peso (kg)	959gr - Com a blocagem

Código	Espiga	Embalagem
23228	Ahead set	10 unidades
23229	Tapered	10 unidades





### GARFO RÍGIDO ROAD 700c

Compatibilidade	Road bike - TR01 Modelo Aero
Material	Carbono
Espiga	Tapered / carbono
Comprimento Espiga	300
Tipo de Eixo (mm)	100x12 eixo passante
Suporte de freio	Direct mount
Largura máx. pneu (mm)	28
Peso (kg)	416g
Observação	Não acompanha Eixo

Código	Espiga	Cor
22888	Tapered	



### GARFO RÍGIDO ROAD 700c

Compatibilidade	Road bike - TR01 Modelo Endurance
Material	Carbono
Espiga	Tapered / carbono
Comprimento Espiga	300
Tipo de Eixo (mm)	100x12 eixo passante
Suporte de freio	Direct mount
Largura máx. pneu (mm)	32
Peso (kg)	425g

Código	Espiga	Cor
22887	Tapered	



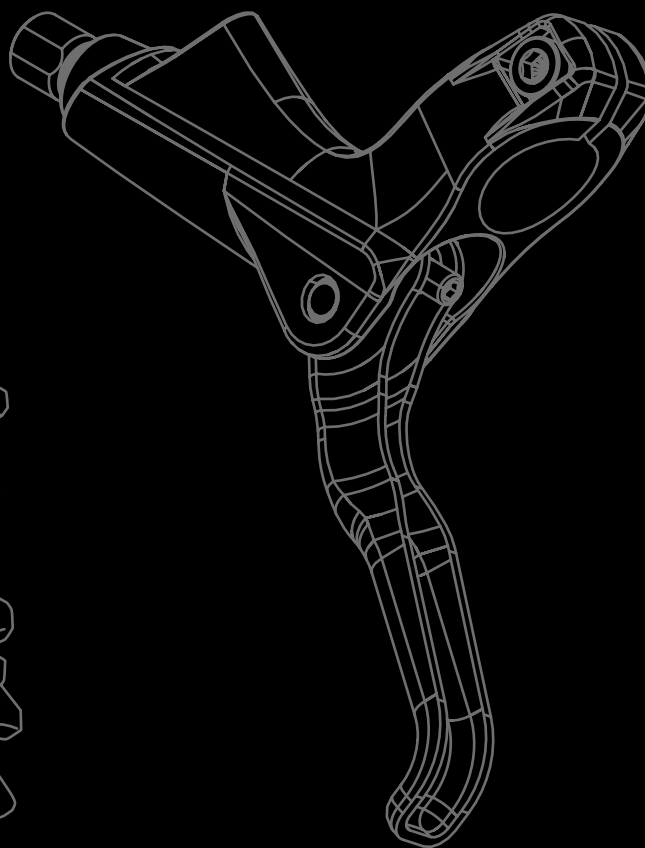
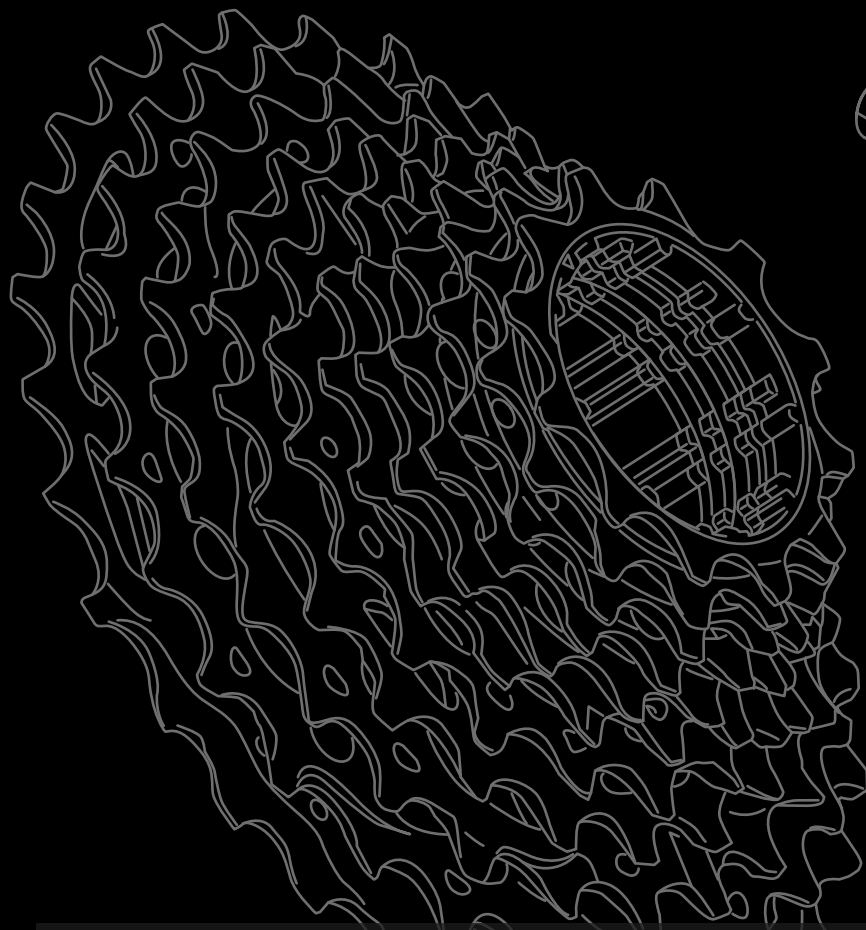

# CATÁLOGO

## DE COMPONENTES

TRANSMISSÃO E FREIOS





**PRODUTO EM LIQUIDAÇÃO**



### PEDIVELA + COROA + MOV. CENTRAL

Característica	1 Coroa offset 3mm   Direct mount   Mov. Central	
Eixo	Ø24 x 120 mm	
Material	Alumínio / Aço	
Braço	170 mm	
Compatibilidade coroa	Xtime e Sram®	
Chainline	49 mm   52 mm (boost)	
Mov. Central	BSA Ø24 mm	
Peso	850gr - peso referente braço, coroa e mov. central	

Código	Coroa	Embalagem
22760	30D	5 peças
22759 / 22855	32D	5 peças

**PRODUTO EM LIQUIDAÇÃO**



### PEDIVELA + COROA SINGLE

Característica	1 Coroa   Direct mount	
Eixo	Ø24 x 120 mm	
Material	Alumínio	
Braço	170 mm	
Compatibilidade coroa	Xtime e Sram®	
Chainline	49 mm   52 mm (boost)	
Eixo	Ø24 mm	
Peso	780 g (C/ engrenagem 32T)	

Código	Braço	Embalagem
18120	170mm	5 peças

**PRODUTO EM LIQUIDAÇÃO**



### PEDIVELA COM 3 COROAS

Característica	Coroas fixas 40/30/22D	
BCD	69 mm / 64 mm	
Material	Braço Alumínio / Coroas aço	
Braço	170 mm	
Coroa	40/30/22D	
Chainline	-	
Mov. Central	Ponta quadra	
Peso	794g	

Código	Braço	Embalagem
20476	170mm	10 peças



**X-TIME****PEDIVELA COM 2 COROAS ROAD**

Característica	Coroas fixas 53/39D
BCD	130mm
Material	Braço Alumínio / Coroas aço
Braço	170 mm
Coroa	53/39D
Chainline	-
Mov. Central	Ponta quadra
Peso	-

Código	Braço	Embalagem
12660	170mm	12 peças

**% PRODUTO EM LIQUIDAÇÃO**

**PEDIVELA COM 3 COROAS**

Característica	Pedivela   3 Coroas 48/38/28D fixas
Eixo	Não possui
Material	Braço Nylon   Coroas: aço
Braço	170 mm
Coroa	48/38/28D
Chainline	-
Mov. Central	Ponta quadra
Peso	1160g

Código	Braço	Embalagem
19686	170mm	12 peças

**% PRODUTO EM LIQUIDAÇÃO**

**PEDIVELA COM 3 COROAS**

Característica	Pedivela   3 Coroas 42/34/24D fixas
Eixo	Não possui
Material	Braço Alumínio   Coroas: aço
Braço	170 mm
Coroa	42/34/24D
Chainline	-
Mov. Central	Ponta quadra
Peso	803g

Código	Braço	Embalagem
15470	170mm	5 peças





### ENGRENAGEM DUPLA SPEED

<b>Característica</b>	Com braço, Compatível com central ponta quadrada
<b>Material</b>	Alumínio / Aço
<b>Coroa</b>	32D
<b>Braço</b>	170 mm
<b>BCD</b>	104 mm
<b>Peso (kg)</b>	780g

<b>Código</b>	<b>Embalagem</b>
18119	05 peças

**PRODUTO EM LIQUIDAÇÃO**



### PEDIVELA COM 3 COROAS

<b>Característica</b>	Com braço e protetor de coroa
<b>Material</b>	Braço Alumínio   Coroa: aço
<b>Braço</b>	170 mm
<b>Coroa</b>	42/34/24D
<b>Mov. Central</b>	Ponta quadra
<b>Peso (kg)</b>	860g

<b>Código</b>	<b>Embalagem</b>
22862	12 peças

**PRODUTO EM LIQUIDAÇÃO**



### ENGRENAGEM TRIPLA COM BRAÇO

<b>Característica</b>	Coroa fixas, Diâmetro da rosca do pedal 9/16 (Inglês), Engrenagem tripla com braço, INDEX, Possui de coroa, Sistema de encaixe compatível com eixo central ponta quadrada
<b>Material</b>	Aço / Nylon
<b>Coroa</b>	48/38/28D
<b>Braço</b>	170 mm
<b>Peso (kg)</b>	1158g

<b>Código</b>	<b>Embalagem</b>
18226	12 peças

**%** PRODUTO EM LIQUIDAÇÃO

**SR**  
SELLE ROYAL



### PEDIVELA MONOBLOCO CROMADO

**Característica** Com qualidade e tradição que você já conhece, a Pedivela Metalciclo possui um pino de arraste projetado para resistir a fadiga. Seu perfil plano faz com que o material fique simétrico e mais resistente, revestido com o mais moderno processo de cromo Trivalente, tornando todo o processo ecologicamente correto.

**Material** Aço / Arame

Código	Tamanho (mm)	Medida	Peso	Embalagem
20729	115mmx13mmx140mm	0,009m <sup>3</sup>	669g	20 peças

**%** PRODUTO EM LIQUIDAÇÃO

**X-TIME**



### PEDIVELA EIXO CENTRAL 50mm

**Característica** 50mm | 3 peças

**Material** Aço

**Braço** 175 mm

**Mov. Central** Colar

Código	Braço	Embalagem
04477	175mm	10 peças

**%** PRODUTO EM LIQUIDAÇÃO



### COROA DIRECT

**Característica** Compátível com Sram® | Direct mount

**Material** Alumínio 7075

**Offset** 6mm

**Dentes** 30D

**BCD** 69 mm / 64 mm

**Peso** 57g

Código	Dentes	Embalagem
13152	30	10 peças



GRUPO  
**JPP**

**%** PRODUTO EM LIQUIDAÇÃO



### COROA DIRECT

Característica	Compátível com Sram®   Direct mount
Material	Alumínio
Offset	0mm
Dentes	32D / 34D / 36D
BCD	-
Peso	32 – 0.08 kg   34 – 0.09 kg   36 – 0.11 kg

Código	Dentes	Embalagem
18116	32	10 peças
18117	34	10 peças
18118	36	10 peças

**%** PRODUTO EM LIQUIDAÇÃO



### COROA DIRECT

Característica	Compátível com Sram®   Direct mount
Material	Alumínio 7075
Offset	3mm
Dentes	30D / 32D / 34D
BCD	-
Peso	30 – 57 g   32 – 63 g   34 – 66 g

Código	Dentes	Embalagem
13150	32	10 peças

**%** PRODUTO EM LIQUIDAÇÃO



### COROA DIRECT

Característica	Compátível com Sram®   Direct mount
Material	Alumínio 7075
Offset	0mm
Dentes	30D / 32D / 34D
BCD	-
Peso	30 – 57 g   32 – 63 g   34 – 66 g

Código	Dentes	Embalagem
13144	30	10 peças



X-TIME

**PRODUTO EM LIQUIDAÇÃO**
**COROA DIRECT**

Característica	Direct Mount   Padrão SRAM
Material	Alumínio
Offset	3mm
Dentes	32D / 34D
Peso	88g (34D)

Código	Dentes	Embalagem
23845	32	10 peças
23846	34	10 peças

**PRODUTO EM LIQUIDAÇÃO**
**COROA BCD MOUNT**

Característica	BCD MOUNT
Material	Alumínio 7075
Offset	-
Dentes	32D / 34D / 36D / 38D
BCD	96mm
Peso	68g (32D sem parafuso)

Código	Dentes	Embalagem
15327	32	10 peças
15328	34	10 peças
15329	36	10 peças
15330	38	10 peças

**COROA ROAD**

Característica	5 furos
Material	Aço
Offset	0mm
Dentes	39D
BCD	110mm / 130mm
Peso	-

Código	Dentes	Embalagem
12882	39	1 peça



**X-TIME****COROA ROAD**

Característica	5 furos
Material	Aço
Offset	0mm
Dentes	53D
BCD	130mm
Peso	-

Código	Dentes	Embalagem
12884	53	1 peça

**% PRODUTO EM LIQUIDAÇÃO**

**COROA AVULSA**

Característica	Compátível com pedivela triplo
Material	Aço
Offset	0mm
Dentes	40D / 30D / 22D
BCD	96mm
Peso	49g

Código	Dentes	Embalagem
07780	22	1 peça

**% PRODUTO EM LIQUIDAÇÃO**

**COG AVULSO**

Característica	Material de alta resistência e rigidez
Material	Alumínio 7075
Dentes	40D
Peso	61g

Código	Dentes	Embalagem
07724	40	1 peça



**PROMENDO**



**MOVIMENTO CENTRAL**

Característica	BSA
Material	Alumínio
Padrão	DUB
Medidas	34.7mm
Compatibilidade	68mm / 73mm
Rolamentos	-
Peso	90g

Código	Embalagem
24701	20 unidades



**MOVIMENTO CENTRAL**

Característica	Pressfit
Material	Alumínio
Padrão	DUB
Medidas	41mm
Compatibilidade	89,5mm / 92mm
Rolamentos	02
Peso	84g

Código	Embalagem
24702	20 unidades

**ZTT**



**MOVIMENTO CENTRAL**

Característica	Pressfit
Material	Alumínio
Padrão	Shimano
Medidas	Diâmetro Externo 41mm   Diâmetro do Eixo 24mm
Compatibilidade	BB 86/90/92 mm   41mm
Rolamentos	Cerâmica
Peso	92g

Código	Embalagem
23741	20 unidades





### MOVIMENTO CENTRAL

Característica	Pressfit
Material	Alumínio
Padrão	DUB
Medidas	Diâmetro Externo 46mm   Diâmetro do Eixo 28.6mm
Compatibilidade	86 mm   46 mm
Rolamentos	Cerâmica
Peso	120g

Código      Embalagem

23742      20 unidades



### MOVIMENTO CENTRAL

Característica	Movimento Central Integrado
Material	Alumínio/Plástico
Caixa Quadro	68 / 73mm
Medidas	24mm

Código      Embalagem

22857      10 unidades



### MOVIMENTO CENTRAL

Característica	Pressfit
Material	Alumínio
Padrão	DUB
Medidas	Diâmetro do Eixo 29mm
Compatibilidade	92mm
Rolamentos	02
Peso	114g

Código      Embalagem

25864      20 unidades



**MOVIMENTO CENTRAL**

Característica	Integrado
Material	Alumínio
Padrão	Pressfit
Eixo	24mm
Compatibilidade	92mm
Rolamentos	2
Peso	108g

Código	Embalagem
25865	20 unidades



**MOVIMENTO CENTRAL**

Característica	Integrado   Shimano Hollowtech
Material	Alumínio
Padrão	BSA
Medidas	-
Compatibilidade	68 a 73mm
Rolamentos	-
Peso	120g

Código	Cor
13110	
13111	



**MOVIMENTO CENTRAL**

Característica	24 mm com adaptador para GXP®
Material	Alumínio / plástico
Padrão	Pressfit
Eixo	BSA / GXP
Compatibilidade	68 / 73 mm
Rolamentos	2
Peso	-

Código	Embalagem
14293	20 unidades



**ADAPTADOR MOVIMENTO CENTRAL**

<b>Característica</b>	PressFit 46 mm para GXP (34.7 mm)
<b>Material</b>	Alumínio
<b>Padrão</b>	PressFit 46 mm
<b>Compatibilidade</b>	GXP (34.7 mm)
<b>Rolamentos</b>	-
<b>Peso</b>	108g

<b>Código</b>	<b>Embalagem</b>
13109	1 peça



**MOVIMENTO CENTRAL**

<b>Característica</b>	BSA   Ponta quadrada
<b>Material</b>	Alumínio / Aço
<b>Padrão</b>	BSA
<b>Eixo</b>	122mm
<b>Compatibilidade</b>	34.7 X 68mm
<b>Peso</b>	248g

<b>Código</b>	<b>Embalagem</b>
23819	20 unidades



**MOVIMENTO CENTRAL**

<b>Característica</b>	BSA   Ponta quadrada
<b>Material</b>	Alumínio / Aço
<b>Padrão</b>	BSA
<b>Tipo</b>	Selado / Rolamentado
<b>Compatibilidade</b>	34.7 X 68mm

<b>Código</b>	<b>Tamanho</b>	<b>Embalagem</b>
13100	110mm	50 unidades
13104	126mm	50 unidades



**PRODUTO EM LIQUIDAÇÃO**



**MOVIMENTO CENTRAL**

Característica	BSA   Ponta quadrada
Material	Alumínio / Aço
Padrão	BSA
Tipo	Selado / Rolamentado
Compatibilidade	34.7 X 68mm

Código	Tamanho	Embalagem
20467	110mm	50 unidades
-	113mm	50 unidades
20487	115mm	50 unidades
13102	119mm	50 unidades
-	122mm	50 unidades



8 mm



12 mm



15 mm

**PARAFUSO EIXO DE CENTRO**

Característica	Allen   Com Retentor
Material	Aço

Código	Tamanho	Fator	Embalagem
13107	8mm	10	100 unidades
13105	12mm	10	100 unidades
13106	15mm	10	100 unidades



**ABRAÇADEIRA CÂMBIO DIANTEIRO**

Característica	34,9mm. Abraçadeira feita exclusivamente para câmbios dianteiros braze-on, ou câmbios que não possuem abraçadeiras.
Material	Alumínio
Tamanho	61x12mm
Peso	21g

Código	Embalagem
19548	50 unidades



**X-TIME****CASSETE 9v**

<b>Característica</b>	10v   11-36T
<b>Escalonamento</b>	11/13/15/17/19/21/24/28/32/36T
<b>Padrão</b>	Standard
<b>Material</b>	Aço
<b>Peso</b>	455g

<b>Código</b>	<b>Embalagem</b>
17823	25 unidades



**% PRODUTO EM LIQUIDAÇÃO**

**CONJUNTO CÂMBIO X-TIME S12**

<b>Característica</b>	Conjuntos de transmissão de 1x12 velocidades de alta precisão e durabilidade
<b>Câmbio Traseiro</b>	X-TIME 12 velocidades; mais resistência e segurança na fixação   Roldanas com 12 dentes rolamento selado sistema de dentes U-Pulley (onde um dente é maior que o outro para melhor encaixe na corrente) Peso: 311g
<b>Alavancas</b>	X-TIME 12 velocidades estrutura em alumínio e acabamento plástico, regulador de tenção e acompanha cabo de aço (cabo de aço comum NÃO é inox). Na mesma alavanca pode-se efetuar a descida e subida das marchas impulsionando com o polegar Peso: 144g

<b>Código</b>	<b>Embalagem</b>
19151	10 unidades



**CONJUNTO TRANSMISSÃO 9V MTB S9**

- Característica** \_\_\_\_\_ Conjuntos de transmissão de 9 velocidades de alta precisão e durabilidade
- Câmbio Dianteiro** \_\_\_\_\_ Estrutura em alumínio com anel duplo para dar mais resistência e segurança na fixação  
Peso aproximado 148g
- Câmbio Traseiro** \_\_\_\_\_ Compatível com várias combinações de engrenagens  
Peso aproximado 315g

- Cassete** \_\_\_\_\_ 11/13/15/17/21/24/28/32/36 D.; mudança estável e precisa; peso aproximado: 441 g
- Alavancas** \_\_\_\_\_ Estrutura em alumínio visor indicador de posição. Peso aproximado 309 g
- Código** \_\_\_\_\_ **Embalagem**
- 07141 \_\_\_\_\_ 1 conjunto

X-TIME



**PRODUTO EM LIQUIDAÇÃO**

**CONJUNTO TRANSMISSÃO 8V MTB S8**

**Câmbio Dianteiro** Estrutura em alumínio; anel duplo para dar mais resistência e segurança na fixação; peso aproximado: 145 g

**Câmbio Traseiro** Compatível com várias combinações de engrenagens; peso aproximado: 315 g

**Cassete** 12/14/17/19/21/24/28/32 D.; mudança estável e precisa; peso aproximado: 336 g

**Alavancas** Estrutura em alumínio; visor indicador de posição; peso aproximado: 306 g

Código	Embalagem
07142	1 conjunto





**CONJUNTO CÂMBIO 21V**

Característica	Sistema de 21 Velocidades
Material	Alumínio/Aço/Nylon
Alavancas de Marcha	Integrada com o manete, modelo EZ-Fire
Câmbio Dianteiro	De braçadeira, 31.8mm, Dual Pull
Câmbio Traseiro	Sem Gancheira e Montagem direta
Roda Livre	7V, Bronze, 14-28D
Cabos de Marcha	Aço

Peso (kg) 730g (Peso referente ao kit sem roda livre)

Fator de venda 1 conjunto

Código Embalagem 26788 50 conjuntos



**ALAVANCA DE CÂMBIO 27 V. MTB S9**

Característica Estrutura em alumínio visor indicador de posição

Peso +/- 312g

Código Embalagem

22703 1 unidade

**N-TIME**



**ALAVANCA CÂMBIO EZ-FIRE 21V**

**Característica** Conjunto de alavanca 21v ez-fire

- Material alumínio
- Alta qualidade
- Resistente
- Excelente acabamento
- Manetes de alumínio
- Sistema de transmissão 3x7v
- Acompanha cabos de marcha

**Peso** +/- 342g

**Código**      **Embalagem**

23221      25 unidades

**% PRODUTO EM LIQUIDAÇÃO**



**ALAVANCA CÂMBIO EZ-FIRE 24V**

**Característica** Conjunto de alavanca 24v ez-fire

- Material alumínio
- Alta qualidade
- Resistente
- Excelente acabamento
- Manetes de alumínio
- Sistema de transmissão 3x8v
- Acompanha cabos de marcha

**Peso** +/- 342g

**Código**      **Embalagem**

23222      25 unidades

**% PRODUTO EM LIQUIDAÇÃO**



**ALAVANCA DE CÂMBIO 20V MTB S10**

**Característica** Estrutura em alumínio  
visor indicador de posição

**Peso** +/- 317g

**Código**      **Embalagem**

20508      1 unidade

**X-TIME****% PRODUTO EM LIQUIDAÇÃO****CÂMBIO DIANTEIRO 20V MTB S10**

**Característica** estrutura em alumínio com anel duplo para dar mais resistência e segurança na fixação

**Peso** +/- 161g

**Código** **Embalagem**

10849 / 20466 1 unidade

**% PRODUTO EM LIQUIDAÇÃO****CÂMBIO DIANTEIRO 24V MTB S8**

**Característica** Estrutura em alumínio com anel duplo para dar mais resistência e segurança na fixação

**Peso** +/- 145g

**Código** **Embalagem**

08182 1 unidade

**% PRODUTO EM LIQUIDAÇÃO****CÂMBIO TRASEIRO 20V MTB S10**

**Característica** Compatível com várias combinações de engrenagens até 11-42D

**Peso** +/- 336g

**Código** **Embalagem**

20507 1 unidade

**X-TIME****PRODUTO EM LIQUIDAÇÃO****CÂMBIO TRASEIRO 27V MTB S9**

**Característica** Compatível com várias combinações de engrenagens

**Peso** +/- 315g

**Código**      **Embalagem**

08178      1 unidade

**PARAFUSO FIXAÇÃO ENGRENAGEM**

**Característica** Sextavado

**Material** Inox / Aço carbono

**Medida** 8mm

**Fator de venda** 10

**Código**      **Embalagem**

06123      10 unidades

**PARAFUSO EIXO CENTRO**

**Característica** Parafuso eixo do braço do pedivela  
Diâmetro da bitola 27mm  
Bitola Allen Øm19  
Torque recomendado 4-5n.M  
Possui bucha interna de segurança

**Material** Alumínio

**Medida** 17mm

**Peso** 18g

**Código**      **Embalagem**

23848      100 unidades



**% PRODUTO EM LIQUIDAÇÃO**



### REPARO APERTO CASSETE 11V

**Característica** Porca de aperto do cassete ztto  
Alumínio 7075  
Cor grafite  
Compatível com cog de 11 dentes  
Padrão do free hub standard  
Aperto máximo de 40nm

**Material** Alumínio

**Peso** 7g

**Código** **Embalagem**

19494 100 unidades



### ROLDANA DE CÂMBIO 12T

**Característica** Roldana de câmbio 12T | Liga de alumínio de alta resistência | Rolamento de cerâmica | Polia Jockey Wheel

**Material** Liga de alumínio CNC 7075

**Medida** 50 mm x 3 mm - Suporte do rolamento 10mm

**Peso** 8g

**Código** **Embalagem**

19546 50 unidades

**% PRODUTO EM LIQUIDAÇÃO**



### ROLDANA DE CÂMBIO 13T

**Característica** Roldana de câmbio 13T | Liga de alumínio de alta resistência | Rolamento de cerâmica | Polia Jockey Wheel

**Material** Liga de alumínio CNC 7075

**Medida** 51 mm x 1.7 mm - Suporte do rolamento 9.6 mm

**Peso** 9g

**Código** **Embalagem**

19547 50 unidades

**X-TIME****% PRODUTO EM LIQUIDAÇÃO****ROLDANA X-TIME 12T**

<u>Rolamento</u>	Cerâmica
<u>Material</u>	Alumínio
<u>Número de dentes</u>	12
<u>Diâmetro</u>	46.7 mm
<u>Espessura do dente</u>	1.9 mm
<u>Compatibilidade</u>	Sram GX e SX
<u>Peso</u>	13g

<u>Código</u>	<u>Embalagem</u>
15025	25 unidades

**% PRODUTO EM LIQUIDAÇÃO****ROLDANA X-TIME 14T**

<u>Rolamento</u>	Cerâmica
<u>Material</u>	Alumínio
<u>Número de dentes</u>	14
<u>Diâmetro</u>	55.5 mm
<u>Espessura do dente</u>	1.9 mm
<u>Compatibilidade</u>	Sram GX e SX
<u>Peso</u>	13g

<u>Código</u>	<u>Embalagem</u>
15027	25 unidades

**ROLDANA X-TIME 12T**

<u>Rolamento</u>	Cerâmica
<u>Material</u>	Alumínio
<u>Número de dentes</u>	12
<u>Diâmetro</u>	46.7 mm
<u>Espessura do dente</u>	1.9 mm
<u>Compatibilidade</u>	Sram GX e SX
<u>Peso</u>	13g

<u>Código</u>	<u>Embalagem</u>
15024	25 unidades

GRUPO  
**JPP**

**X-TIME****ROLDANA X-TIME 13T**

<b>Rolamento</b>	Cerâmica
<b>Material</b>	Alumínio
<b>Número de dentes</b>	13
<b>Diâmetro</b>	49,4 mm
<b>Espessura do dente</b>	1,9 mm
<b>Compatibilidade</b>	Shimano XTR, XT, SLX, Deore 12 velocidades
<b>Peso</b>	13g

<b>Código</b>	<b>Embalagem</b>
15030	25 unidades

**ROLDANA X-TIME 13T**

<b>Rolamento</b>	Cerâmica
<b>Material</b>	Alumínio
<b>Número de dentes</b>	14
<b>Diâmetro</b>	55,5 mm
<b>Espessura do dente</b>	1,9 mm
<b>Compatibilidade</b>	Sram GX e SX
<b>Peso</b>	13g

<b>Código</b>	<b>Embalagem</b>
15026	25 unidades

**ROLDANA X-TIME 11T**

<b>Rolamento</b>	Comum
<b>Material</b>	Nylon
<b>Número de dentes</b>	11
<b>Diâmetro</b>	42 mm
<b>Espessura do dente</b>	2,2 mm
<b>Compatibilidade</b>	Shimano ALTUS RD-M200, ALÍVIO RD-M4000, ALÍVIO RD-M3100, SLX RD-M7000, XT RD-M8000, CLARIS RD-R2000, SORA RD-R3000 e 105 RD-R7000
<b>Peso</b>	8g

<b>Código</b>	<b>Embalagem</b>
15031	25 unidades

**X-TIME****ROLDANA X-TIME 12T**

<b>Rolamento</b>	Comum
<b>Material</b>	Nylon
<b>Número de dentes</b>	12
<b>Diâmetro</b>	50.5 mm
<b>Espessura do dente</b>	2.5 e 3.7 mm
<b>Compatibilidade</b>	-
<b>Peso</b>	10g

<b>Código</b>	<b>Embalagem</b>
15029	25 unidades

**ROLDANA X-TIME 13T**

<b>Rolamento</b>	Comum
<b>Material</b>	Nylon
<b>Número de dentes</b>	13
<b>Diâmetro</b>	49.5 mm
<b>Espessura do dente</b>	2.45 mm
<b>Compatibilidade</b>	Altus RD-M310, Tourney RD-A070 e RD-TY 300
<b>Peso</b>	13g

<b>Código</b>	<b>Embalagem</b>
15028	25 unidades

**%** **PRODUTO EM LIQUIDAÇÃO**

**ZITTO****GUIA DE CORRENTE MODELO**

<b>Característica</b>	Liga de alumínio 7075 ultraleve com usinagem CNC de alta qualidade. Peso leve, mas com alta resistência. Abraçadeira 35mm, acompanha calço redutor para Seat Tube 31.8mm. Montagem com braçadeira e montagem direta tipo E. Usinagem CNC de alta qualidade
<b>Material</b>	Alumínio 7075 - parafusos de aço
<b>Kit</b>	01 Guia de corrente, 04 Arruelas, 01 Protetor/ Redutor de quadro, 01 Parafuso com porca
<b>Peso</b>	52g

<b>Código</b>	<b>Embalagem</b>
19495	50 unidades



**X-TIME**



**GUIA DE CORRENTE ABRAÇADEIRA**

Característica Guia para correntes 10, 11, ou 12v

Código	Embalagem
11711	10 unidades

**% PRODUTO EM LIQUIDAÇÃO**



**GUIA DE CORRENTE DIRECT MOUNT**

Característica Guia para correntes 10, 11, ou 12v Compatível com quadros de instalação direta

Código	Embalagem
11712	10 unidades

**% PRODUTO EM LIQUIDAÇÃO**



顺峰 SHUN ENG

**CAIXA CUBO DIANTEIRO**

Característica Batente para cubo Shunfeng

Fator de Venda 100

Código	Embalagem
00932	2000 peças

**% PRODUTO EM LIQUIDAÇÃO**



**VELOSTEEL** TRADING

**PINHÃO FIXO ENCAIXE**

Característica Com encaixe I Bronze

Código	Embalagem
00590	50 unidades



### CORRENTE Z9

Característica	1/2"x11/128" 116L
Conector	Missing Link 9R/ CL566R
Compatível	Todos os sistemas de transmissão de 9 velocidades
Peso	286g

Código	Embalagem
11074	25 unidades



### CORRENTE Z8

Característica	1/2"x3/32" 116L
Conector	Missing Link 8R/CL571R
Compatível	Todos os sistemas de transmissão de 8 velocidades
Peso	321g

Código	Embalagem
11073	25 unidades



### CORRENTE Z7

Característica	1/2"x3/32" 116L
Conector	Missing Link
Compatível	Todos os sistemas de transmissão de 7 velocidades
Peso	331g

Código	Embalagem
11072	25 unidades





**MISSING LINK**

<u>Característica</u>	Missing Link 12/CL552
<u>Material</u>	Aço prateado
<u>Compatível</u>	Correntes 12 velocidades   KMC   Sram

<u>Código</u>	<u>Embalagem</u>
11078 / 22706	20 unidades



**MISSING LINK**

<u>Característica</u>	Missing Link 11R/CL555R
<u>Material</u>	Aço prateado
<u>Compatível</u>	Correntes 11 velocidades   KMC   Shimano   Sram

<u>Código</u>	<u>Embalagem</u>
11077	20 unidades



**MISSING LINK**

<u>Característica</u>	Missing Link 10R/CL559R
<u>Material</u>	Aço prateado
<u>Compatível</u>	correntes 10 velocidades   KMC   Shimano

<u>Código</u>	<u>Embalagem</u>
11076	20 unidades



### MISSING LINK

<b>Característica</b>	MissingLink 9R/CL566R
<b>Material</b>	Aço prateado
<b>Compatível</b>	Correntes 9 velocidades   KMC   Shimano   Sram

<b>Código</b>	<b>Embalagem</b>
11075	20 unidades



### CORRENTE CORRIDA 116L 7V. INDEX HV500 GYBR

<b>Característica</b>	1/2" x 3/32" 116L
<b>Conector</b>	Missing Link 7R/HV-500 GYBR
<b>Compatível</b>	Todos os sistemas de transmissão 7v
<b>Peso</b>	350g

<b>Código</b>	<b>Embalagem</b>
17909	25 unidades

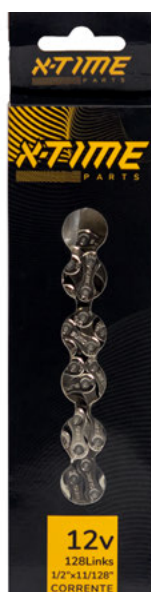

**PRODUTO EM LIQUIDAÇÃO**

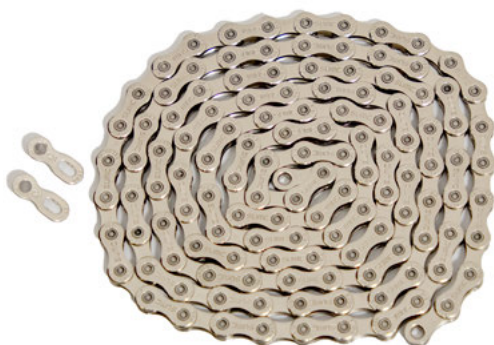

### CORRENTE 12S 128L

<b>Característica</b>	Corrente 12S 128L X-Time Missing link 12V. - SUMC (power link)
<b>Material</b>	Aço
<b>Peso</b>	270g

<b>Código</b>	<b>Embalagem</b>
19154	50 unidades





**CORRENTE CORRIDA 116L 7/8V | C8**

Característica	1/2"x3/32" 116 L
Velocidades	7/8 velocidades
Compatível	Shimano   Campagnolo   Sram
Peso	306g

Código	Embalagem
15454	40 unidades



**CORRENTE CORRIDA 116L 10V | C10**

Característica	1/2"x11/128" 116 L
Velocidades	10 velocidades
Compatível	Shimano   Campagnolo   Sram de 10 velocidades
Peso	272g

Código	Embalagem
15456 / 20505	40 unidades



**CORRENTE CORRIDA 116L 9V | C9**

Característica	1/2"x11/128" 116 L
Velocidades	9 velocidades
Compatível	Shimano   Campagnolo   Sram de 9 velocidades
Peso	269g

Código	Embalagem
15455	40 unidades



### CORRENTE CORRIDA 116L 6V | C30

Característica	1/2"x 3/32" 116 L
Velocidades	6 velocidades
Compatível	Shimano   Campagnolo   Sram de 6v (Estrada)
Peso	310g

Código	Embalagem
15453	50 unidades



### CORRENTE 114L | C410

Característica	1/2"x 1/8" 116L
Velocidades	Single Speed
Compatível	Sistemas Single Speed
Peso	345g

Código	Embalagem
15457	50 unidades



### GANCHEIRA QUADRO

Característica	Kit com 3 peças (Gancheira, porca, parafuso) • Compatível com as bicicletas: TSW Full Quest TR Advanced, TSW Full Quest TR Fast, TSW Full Quest TR Starter e todas as TSW EVO Quest
	50x30x20mm (Porca M12X1.5)

Peso	19 gr – Kit completo
------	----------------------

Código	Embalagem
22971	10 unidades





### GANCHEIRA QUADRO

**Característica** Kit com 3 peças (Gancheira, Porca, Parafuso)  
 • Compatível com as bicicletas: TSW Full Quest Advanced +, TSW Full Quest Advanced, TSW Full Quest Advanced GX, TSW Full Quest Starter SX, TSW Full Quest Starter, TSW All Quest e TR01

54x34x16mm (Porca M12X1,5)

**Peso** 15 gr – Kit completo

Código	Embalagem
22972	10 unidades



### GANCHEIRA UDH QUADRO ALUM/ CARBON



**Característica** Gancheira udh I linha tsw  
 Alumínio  
 Acabamento preto  
 Medida do eixo 12mm  
 Passo da rosca 1.0mm  
 Comprimento da rosca 12mm

**Peso** 34g

Código	Embalagem	Fator
24143	20 unidades	1

### GANCHEIRA QUADRO CARBON



**Característica** Compatível com o quadro da bicicleta full quest advanced+ e similares  
 Acabamento preto  
 Medida do eixo 12mm  
 Passo da rosca 1.5mm  
 Comprimento da rosca 12mm

**Peso** 20g

Código	Embalagem	Fator
22974	20 unidades	1

### GANCHEIRA QUADRO CARBON



**Característica** Compatível com o quadro da bicicleta tsw e-quest  
 Acabamento preto  
 Medida do eixo 12mm  
 Passo da rosca 1.5mm  
 Comprimento da rosca 12mm

**Peso** 25g

Código	Embalagem	Fator
24144	20 unidades	1

**GANCHEIRAS DIVERSAS**



**GANCHEIRA  
MODELO 01/14**

**Característica** Traseira | Para quadro de alumínio | Usada no VICINI, KONA, SOLL, ASTRO, SPEED

Código	Embalagem	Fator
01393	5 unidades	5



**GANCHEIRA  
MODELO 02/07**

**Característica** Para quadro de alumínio | Usada no New Hunter, Storm 2012, GIANT

Código	Embalagem	Fator
02919	5 unidades	5



**GANCHEIRA  
MODELO 03**

**Característica** Traseira | Para quadro de alumínio | Usada no Warship Freeride, KONA, KHS

Código	Embalagem	Fator
02921	5 unidades	5



**GANCHEIRA  
MODELO 04**

**Característica** Traseira | Para quadro de alumínio | Usada no Carbono PRO RACE

Código	Embalagem	Fator
02922	5 unidades	5



**GANCHEIRA  
MODELO 05**

**Característica** Traseira | Para quadro de alumínio | Usada no Storm 2013, AT 5.0, Elite e Hunter

Código	Embalagem	Fator
03293	5 unidades	5



**GANCHEIRA  
MODELO 06**

**Característica** Traseira | Para quadro de alumínio | Usada no Ride, Ride 2021/2022, Posh e Warship 2014, Vulcano Pressure, Pressure 2021, Way, Way 26" 2021/2022 Nina, Bolt 2021/2022

Código	Embalagem	Fator
03753	5 unidades	5



**GANCHEIRA  
MODELO 08**

**Característica** Traseira | Para quadro de alumínio | Usada no Jump

Código	Embalagem	Fator
03751	5 unidades	5

**PRODUTO EM LIQUIDAÇÃO**



**GANCHEIRA  
MODELO 09**

**Característica** Traseira | Para quadro de alumínio | Usada no Carbono FLY 27.5

Código	Embalagem	Fator
03749	5 unidades	5

**PRODUTO EM LIQUIDAÇÃO**



**GANCHEIRAS DIVERSAS**



**GANCHEIRA  
MODELO 19**

**Característica** Traseira | Para quadro de alumínio | CMP, Commencal Cyclewolf, Da Bomb Falcon, Felt, Haibike Hercules, Vario, Winora

Código	Embalagem	Fator
12064	5 unidades	5



**GANCHEIRA  
MODELO 20**

**Característica** Traseira | Para quadro de alumínio | Cube, Hercules Sinus, Winora

Código	Embalagem	Fator
12065	5 unidades	5

**PRODUTO EM LIQUIDAÇÃO**



**GANCHEIRA  
MODELO 21**

**Característica** Traseira | Para quadro de alumínio | Scott

Código	Embalagem	Fator
12066	5 unidades	5



**GANCHEIRA  
MODELO 22**

**Característica** Traseira | Para quadro de alumínio | TSW Jump 2019/2020 Lapierre

Código	Embalagem	Fator
12067	5 unidades	5



**GANCHEIRA  
MODELO 23**

**Característica** Traseira | 2 parafusos | Eixo passante | Eixo de 12 mm | Compatível com o TSW Yukon 2021 e RAVA Nasca

Código	Embalagem	Fator
14294	5 unidades	5



**GANCHEIRA  
MODELO 10**

**Característica** Traseira | Para quadro de alumínio | Usada no Pro Elite e Pro Elite New

Código	Embalagem	Fator
03750	5 unidades	5

**PRODUTO EM LIQUIDAÇÃO**



**GANCHEIRA  
MODELO 11**

**Característica** Traseira | Para o quadro de alumínio | Usada no Carbono FLY 29

Código	Embalagem	Fator
04555	5 unidades	5



**GANCHEIRA  
MODELO 12**

**Característica** Traseira | Para quadro de alumínio | Usada no AWE, Storm e Jump 2021/2022

Código	Embalagem	Fator
06441	5 unidades	5

## GANCHEIRAS DIVERSAS

**GANCHEIRA  
MODELO 17**

**Característica** Traseira | Para quadro de alumínio | Agang, Apollo (Australia), Atlanta, Bergamont, BMC, Crescent, Carrera, Centurion, DBS, Definitive, Haro bikes, Hercules, Intec, KHS, kildemoes, Merida, Novara, Orange, Q Bike, Shogun, Staiger, Sinus, Vario, Voodoo, VSF Fahrradmanufaktur, Wheeler, Winora

Código	Embalagem	Fator
12062	5 unidades	5

**GANCHEIRA MODELO 18**

**Característica** Traseira | Para quadro de alumínio | TSW Ride Plus 2021/2022 , TSW Hunch /Hunch Plus 2021/2022, TSW Stamina 2019/2020, Stamina 2021/2022, TSW Hurry 2019/2020, TSW Hurry 2021/2022, Apollo (Australia), Atlanta, Author (bicyclers), Avanti, Bergamont, Bianch, Blue (Bicycles), BMC, BHBoardman, Bulls, Carver Claud butler, Commencal Corratec, Crescent, Cresta DBS, Definitive, Diamant, Dynamics, Felt, Flanders FRW, Fiji, Fusion, Gary Fisher Ghost, Giant, GT, Haibike, Haro bikes, Hawk, Hercules, Ideal bikes Intec, Iron horse, Jamis, Jeep, K2 Kalkhoff, Kellys, KHS, Kinesis(frame), Kona, Lombardo Marin, Massi, Maxx, MBK, Merida Mongoose, Morewood, Morrison, Motobecane, Muddy Fox, useeuw Musing, Nakamura, Novara, NS-Bikes, Orange, Peugeot, Planet X Q Bike, Raleigh, Redline, Schwinn Scrapper, Sensa, Staiger, Stevens Stork, Sunn, Sinus, Trek, Trenga DE, Univega, Vario, Ventana, Venzo, Villiger, Viper, Vitus, Voodoo, Wheeler, Wilier, Winora, X-Cross

Código	Embalagem	Fator
12063	5 unidades	5

**GANCHEIRA  
MODELO 15**

**Característica** Traseira | Usada na Bike Jump

Código	Embalagem	Fator
09676	5 unidades	5

**GANCHEIRA  
MODELO 16**

**Característica** Traseira | Para quadro de alumínio | Air Borne, Avanti, Breezer, Bergamont, Coluver, Corratec, Cinelli, Centurion Cube, Da Bomb, Go Sport GT, Hasa, Intec, Kalkhoff KHS, KTM, Marin, Massi Mongoose, Nakamura Nirve, Nishiki, Orbea, Q Bike Raleigh, Saracen, Schwinn Scrapper, Univega, Vario Venzo, Viper, Wheeler

Código	Embalagem	Fator
12061	5 unidades	5

**GANCHEIRA QUADRO E-LEVEL**

**Característica** Traseiro | Para Quadros Bikes E-Level

**Fator de Venda** 1 unidade

**Peso (g)** 20g (Gancheira e parafuso)

Código	Embalagem
26643	1 unidade



**GANCHEIRA QUADRO RAGE CARBON**

**Característica** Pintura anodizada  
Design moderno  
Cor preta  
Fixação do eixo traseiro m12 x 1.5mm  
Acompanha parafuso para fixação

**Peso** 13 gr (Gancheira e parafuso)

**Código** **Embalagem**

22121 5 unidades



**GANCHEIRA UDH**

**Compatibilidade** Para Quadros Alumínio/Carbono  
Pintura anodizada  
Design moderno  
Cor preta

**Código** **Embalagem**

22854



**PROLONGADOR DE GANCHEIRA**

**Característica** X-time RDS,  
RXS, Shimano

**Peso** 34g

**Código** **Embalagem** **Fator**

12911/20468 5 5



### MANETE V BRAKE

<b>Característica</b>	Dianteiro e Traseiro
<b>Material</b>	Alumínio
<b>Peso</b>	150g (par)

<b>Código</b>	<b>Embalagem</b>
13202	100 peças

### CONJUNTO DE FREIO A DISCO E CUBO I DIANTEIRO/TRASEIRO

<b>Pinça</b>	Dianteira/Traseiro   Freio a disco mecânico   Incluso pastilhas   Modelo Post mount com adaptador para International Standard
<b>Post mount</b>	Discos de 160 mm
<b>International Standart</b>	F:180/R160   F:160/R140
<b>Cubos</b>	Dianteiro/Traseiro   Cassete 8,9,10v.   Free hub International Standard   32 ou 36 furos   Suporte disco: parafuso   Eixo de 9 mm   Blocagem
<b>O.L.D.</b>	Dianteiro 100 mm   Traseiro 142 mm
<b>Rotores</b>	Dianteiro/Traseiro   160 mm   Parafuso (6)   2 mm de espessura
<b>Peso</b>	1.5kg

<b>Código</b>	<b>Furos</b>	<b>Embalagem</b>
13207	32	10 unidades
13208	36	10 unidades





**CONJUNTO PARA FREIO A DISCO 36 FUROS MECÂNICO**

<b>Pinça</b>	Dianteiro   Para freio a disco mecânico   Compatível com de discos de 160 mm   Incluso pastilha
	Traseiro: Para freio a disco mecânico   Compatível com de discos de 160 mm   Incluso pastilha
<b>Cubos</b>	Dianteiro   36 furos   Suporte disco de freio parafuso   Eixo de 9 mm   Blocagem
	Traseiro: 36 furos   Suporte disco de freio parafuso   Eixo de 9 mm
<b>Rotores</b>	160 mm   parafuso (6)   2 mm de espessura

<u>Código</u>	<u>Conjunto</u>	<u>Embalagem</u>
13203	Dianteiro	10 unidades
13204	Traseiro	10 unidades

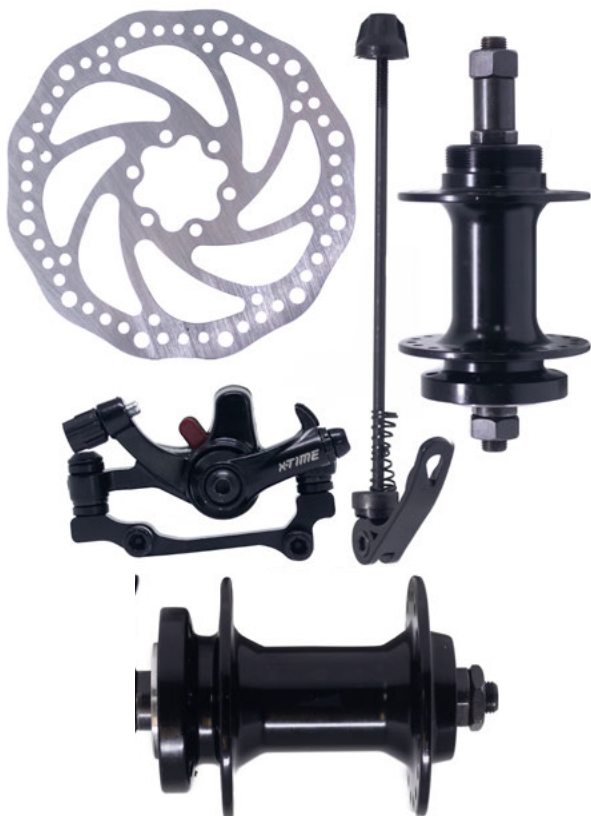

**CONJUNTO PARA FREIO A DISCO 32 FUROS MECÂNICO**

<b>Pinça</b>	Dianteiro   Para freio a disco mecânico   Compatível com de discos de 160 mm   Incluso pastilha
	Traseiro: Para freio a disco mecânico   Compatível com de discos de 160 mm   Incluso pastilha
<b>Cubos</b>	Dianteiro   32 furos   Suporte disco de freio parafuso   Eixo de 9 mm   Blocagem
	Traseiro: 32 furos   Suporte disco de freio parafuso   Eixo de 9 mm
<b>Rotores</b>	160 mm   parafuso (6)   2 mm de espessura

<u>Código</u>	<u>Conjunto</u>	<u>Embalagem</u>
13205	Dianteiro	10 unidades
13206	Traseiro	10 unidades

**%** **PRODUTO EM LIQUIDAÇÃO**



### CONJUNTO DE FREIO A DISCO HIDRÁULICO

<b>Característica</b>	Material: Alumínio/Aço Peso: 709 gr (Apenas as manetes)
<b>Freio Dianteiro</b>	Características: X-Time hidráulico   Abraçadeira com dois parafusos   Reservatório de alumínio   Óleo mineral   Caliper 2 pistões   Mangueira com 800 mm Peso: 335 gr
<b>Freio Traseiro</b>	Características: X-Time hidráulico   Abraçadeira com dois parafusos   Reservatório de alumínio   Óleo mineral   Caliper 2 pistões   Mangueira com 1600 mm Peso: 374 gr
<b>Rotores</b>	Características: X-Time   160 mm   06 parafusos   Aço Peso: 242 gr (Apenas os discos) Observação: Acompanha jogo de parafusos para fixação.

Código	Embalagem
22951	20 unidades

**%** **PRODUTO EM LIQUIDAÇÃO**

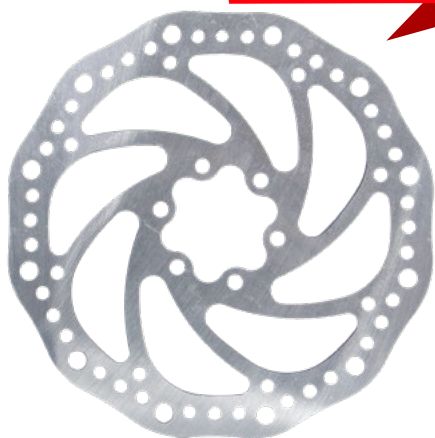

### ROTOR PARA FREIO A DISCO STANDARD 160 MM

<b>Característica</b>	160 mm   Fixação por 6 parafusos   2 mm de espessura   conjunto com 6 parafusos allen
<b>Material</b>	Aço
<b>Peso</b>	142g

Código	Embalagem
13196 - 160MM. XT-01	100 peças
23830 - 160MM. XT-02	100 peças

**%** **PRODUTO EM LIQUIDAÇÃO**

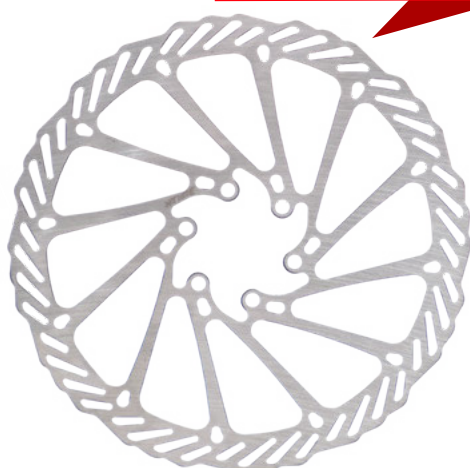

### ROTOR PARA FREIO A DISCO 180 MM

<b>Característica</b>	Dianteiro ou traseiro   180 mm   Fixação por 6 parafusos   1,9 mm de espessura   conjunto com 6 parafusos allen
<b>Material</b>	Aço
<b>Peso</b>	130g

Código	Embalagem
13210	100 peças

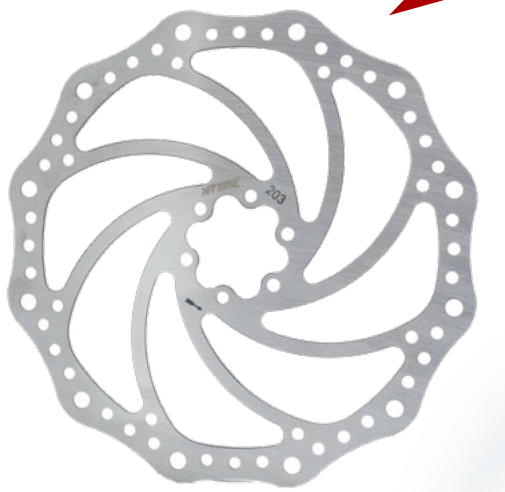
**X-TIME****% PRODUTO EM LIQUIDAÇÃO****ROTOR PARA FREIO A DISCO 203 MM**

**Característica** Dianteiro ou traseiro | 203 mm | Fixação por 6 parafusos | 1.9 mm de espessura | conjunto com 6 parafusos allen

**Material** Aço

**Peso** 193g

**Código** **Embalagem**

13211 100 peças

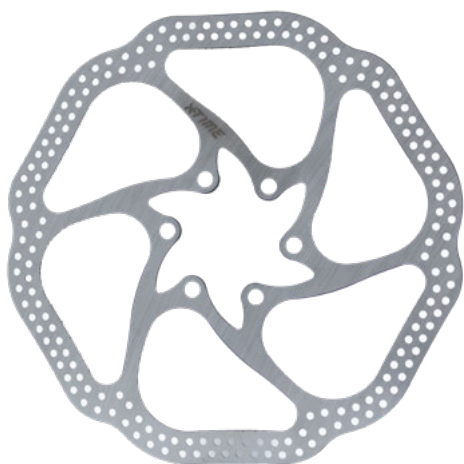
**ROTOR PARA FREIO A DISCO 160 MM**

**Característica** Dianteiro ou traseiro | 160 mm | Fixação por 6 parafusos | 1.9 mm de espessura | conjunto com 6 parafusos allen

**Material** Aço

**Peso** 103g

**Código** **Embalagem**

13209 100 peças

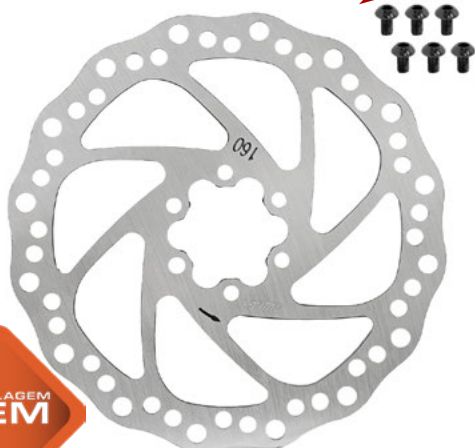
**% PRODUTO EM LIQUIDAÇÃO****DISCO DE FREIO DIANT/TRAS XT-02**

**Característica** Disco de freio de parafuso (acompanha parafusos) Dianteiro e Traseiro

**Material** Aço

**Tamanho (mm)** 160mm

**Espessura (mm)** 1.8mm

**Peso** 193g

**Fator de Venda** 1 unidade

**Código** **Embalagem**

26683 100 unidades

EMBALAGEM  
**OEM**GRUPO  
**JPP**



### ADAPTADOR DE FREIO DISCO TRASEIRO 140-160MM ZTTO

**Característica**

- Conversor de 140mm para disco 160mm Flat
- Marca ztto
- Material alumínio
- Compatível com quadro com sistema de fixação flat
- Kit acompanha parafuso para fixação

**Material** Alumínio

**Peso** +34gr (peso referênte ao kit)

**Código**      **Embalagem**

23744      50 peças



### CONJUNTO DE PINÇAS DE FREIO A DISCO DIANT/TRAS XT-02

**Característica** Mecânico | Dianteiro e traseiro | compatível com de discos de 160 mm | Incluso pastilha

**Material** Alumínio

**Sistema de frenagem** Mecânico

**Compatibilidade** Discos de 160mm

**Peso (kg)** 350g (peso referente ao par)

**Fator de venda** 1 par

**Código**      **Embalagem**

26684      50 peças

### PINÇA RIDE PARA FREIO A DISCO MECÂNICO

**Característica** Mecânico | Dianteiro e traseiro | compatível com de discos de 160 mm | Incluso pastilha

**Material** Alumínio

**Código**      **Posição**      **Embalagem**

13212      Dianteira      50 peças

13213      Traseira      50 peças





X-TIME



### PINÇA RM2 PARA FREIO A DISCO MECÂNICO

<b>Característica</b>	Mecânico   Dianteiro e traseiro   compatível com de discos de 160 mm   Incluso pastilha
<b>Material</b>	Alumínio

<b>Código</b>	<b>Posição</b>	<b>Embalagem</b>
13199	Dianteira	50 peças
13200	Traseira	50 peças



### PINÇA PARA FREIO A DISCO MECÂNICO

<b>Compatibilidade</b>	Com pastilha código 13267
<b>Modelo</b>	Mecânico
<b>Especificidade</b>	160mm
<b>Material</b>	Alumínio

<b>Código</b>	<b>Posição</b>	<b>Embalagem</b>
13198	Traseira	20 peças
13197 / 22739	Dianteiro	20 peças



### PASTILHA RD 1 PARA FREIO A DISCO

<b>Característica</b>	Dianteiro e traseiro
<b>Compatibilidade</b>	Para freio TSW Ride até 2016 e Zoom

<b>Código</b>	<b>Embalagem</b>
13217	10 peças



### PASTILHA RD 2 PARA FREIO A DISCO

<u>Característica</u>	Dianteiro e traseiro
<u>Compatibilidade</u>	Para pinça de freio Ride

<u>Código</u>	<u>Embalagem</u>
13222	10 peças



### PASTILHA RM 52 PARA FREIO A DISCO

<u>Característica</u>	Com mola   Semimetálico
<u>Compatibilidade</u>	SHIMANO XTR (M985) e XT (M785)

<u>Código</u>	<u>Embalagem</u>
13219	10 peças



### PASTILHA RM 05 PARA FREIO A DISCO

<u>Característica</u>	Semimetálico
<u>Compatibilidade</u>	Tektro

<u>Código</u>	<u>Embalagem</u>
13223	10 peças



### PASTILHA RM 08F FREIO A DISCO

<u>Característica</u>	Semimetálico
<u>Compatibilidade</u>	Zoom

<u>Código</u>	<u>Embalagem</u>
13224	10 peças



**PASTILHA RM 09 PARA FREIO A DISCO**

Característica Com mola Semimetálico  
Compatibilidade Avid

Código Embalagem  
 13225 10 peças



**PASTILHA RM 14 PARA FREIO A DISCO**

Característica Com mola Semimetálico  
Compatibilidade Avid I Promax

Código Embalagem  
 13226 10 peças



**PASTILHA RM 22 PARA FREIO A DISCO**

Característica Com mola Semimetálico  
Compatibilidade Formula

Código Embalagem  
 13227 10 peças



**PASTILHA RM 29 PARA FREIO A DISCO**

Característica Semimetálico  
Compatibilidade Tektro

Código Embalagem  
 13228 10 peças



**PASTILHA RM 25 PARA FREIO A DISCO**

Característica Semimetálico

Código Embalagem

13229 10 peças



**PASTILHA RM 60 PARA FREIO A DISCO**

Característica Com mola | Semimetálico

Compatibilidade Avid Elixir

Código Embalagem

13220 10 peças

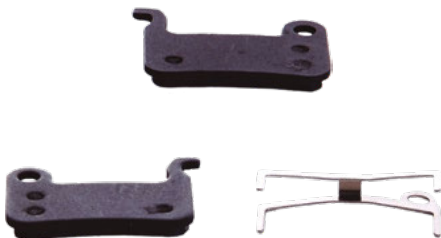

**PASTILHA RM 17 PARA FREIO A DISCO**

Característica Com mola | Semimetálico

Compatibilidade SHIMANO XTR (M965/966) XT (M765) e SAINT

Código Embalagem

13218 10 peças



**PASTILHA RM 37 PARA FREIO A DISCO**

Característica Semimetálico

Compatibilidade Hayes

Código Embalagem

13230 10 peças



**PASTILHA MOD.01 FREIO A DISCO**

**Característica** Com mola  
**Compatibilidade** X-time mecânico código: 13197 e 13198

**Código** 13267  
**Embalagem** 10 peças



**PASTILHA RM 10 PARA FREIO A DISCO**

**Característica** Semimetálico | Com mola  
**Compatibilidade** X-Time RM2, SHIMANO HID/MEC (M395/M446) e Tektro

**Código** 13216  
**Embalagem** 10 peças



**PASTILHA RM 64 PARA FREIO A DISCO**

**Característica** Dianteiro e traseiro  
**Compatibilidade** Sram®

**Código** 13232  
**Embalagem** 10 peças



**PASTILHA DE FREIO ROUND XT-01**

**Característica** Com mola  
**Compatibilidade** TSW, Paco, Absolute, GTS, Zoom, Velo force, Rad7

**Código** 25905  
**Embalagem** 20 peças



**PASTILHA DE FREIO X-TIME | XTRM-70**

**Característica** Pastilha de freio X-Time para freio a disco orgânica |  
**Compatibilidade** Compatível com freios Formula modelos R1, Mega e The One

**Código** **Embalagem**  
 13221 50 peças



**PASTILHA DE FREIO**

**Característica** • Pastilha de freio a disco semi-metálica  
 • Marca ztto  
 • Material resina e aço

**Compatibilidade** • Compatível com freio SRAM e AVID (XO / XX / DB LEVEL/ TL LEVEL/ T LEVEL/ ELIXIR)

**Código** **Embalagem**  
 23745 50 peças



**PASTILHA DE FREIO**

**Característica** • Pastilha de freio a disco metálica  
 • Marca ztto  
 • Material aço

**Compatibilidade** • Compatível com freio SRAM e AVID (XO / XX / DB LEVEL/ TL LEVEL/ T LEVEL/ ELIXIR)

**Código** **Embalagem**  
 23746 50 peças



**PASTILHA DE FREIO**

**Característica** • Pastilha de freio a disco semi-metálica  
 • Marca ztto  
 • Material resina e aço

**Compatibilidade** • Compatível com freio SHIMANO (M975 / M966 / M965 / M800 / M775 / M776 / M765 / M665 / M601 / M596 / M595 / M585 / M545 / M535 / R505 / S501 / S500 / T655 / T605)

**Código** **Embalagem**  
 23747 50 peças



**PASTILHA DE FREIO**

**Característica**

- Pastilha de freio a disco metálica
- Marca ztto
- Material aço

**Compatibilidade**

- Compatível com freio SHIMANO (M975 / M966 / M965 / M800 / M775 / M776 / M765 / M665 / M601 / M596 / M595 / M585 / M545 / M535 / R505 / S501 / S500 / T655 / T605)

Código	Embalagem
23748	50 peças



**PASTILHA DE FREIO**

**Característica**

- Pastilha de freio a disco semi-metálica
- Marca ztto
- Material Resina e aço

**Compatibilidade**

- Compatível com freio SHIMANO (M985 / M988 / M785 / M615 / M666 / M675 / XT / XTR / SLX)

Código	Embalagem
23749	50 peças



**PASTILHA DE FREIO**

**Característica**

- Pastilha de freio a disco metálica
- Marca ztto
- Material aço

**Compatibilidade**

- Compatível com freio SHIMANO (M985 / M988 / M785 / M615 / M666 / M675 / XT / XTR / SLX)

Código	Embalagem
23750	50 peças



**PASTILHA DE FREIO**

**Característica**

- Pastilha de freio a disco semi-metálica
- Marca ztto
- Material Resina e aço

**Compatibilidade**

- Compatível com freio SHIMANO (M575 / M525 / M495 / M486 / M485 / M478 M465 / M447 / M446 / M445 / M416 / M415 / M4050 / M395 / M375 / M355 / M675 / M615)

Código	Embalagem
23751	50 peças



**PASTILHA DE FREIO**

- Característica**
- Pastilha de freio a disco metálica
  - Marca ztto
  - Material aço
- Compatibilidade**
- Compatível com freio SHIMANO (M575 / M525 / M495 / M486 / M485 / M478 M465 / M447 / M446 / M445 / M416 / M415 / M4050 / M395 / M375 / M355 / M675 / M615)

Código	Embalagem
23752	50 peças



**SAPATA FREIO PINO – IMPORTADO**

**Característica** Para freio V. Brake | 70mm | Nylon

Código	Fator	Embalagem
07467	50 pares	500 pares



**SAPATA FREIO ORBITAL ALEN – IMPORTADO**

**Característica** Para freio V. Brake | 70mm | Nylon

Código	Fator	Embalagem
07466	50 pares	250 pares



**CONECTOR E OLIVA FREIO DISCO**

- Característica**
- Kit Oliva e Pino ztto
  - Marca ztto
  - Material Cobre
- Compatibilidade**
- Compatível com mangueira de disco SHIMANO BH90
  - Pino +- 11,5mm de comprimento
  - Kit com 10 conjuntos de Oliva e Pino

**Fator de venda** 10

Código	Embalagem
23753	50 peças





### CONECTOR E OLIVA FREIO DISCO

<b>Característica</b>	<ul style="list-style-type: none"> <li>• Kit Oliva e Pino ztto</li> <li>• Marca ztto</li> <li>• Material Cobre</li> </ul>
<b>Compatibilidade</b>	<ul style="list-style-type: none"> <li>• Compatível com mangueira de disco SHIMANO BH59</li> <li>• Pino +- 13.5mm de comprimento</li> <li>• Kit com 10 conjutos de Oliva e Pino</li> </ul>
<b>Fator de Venda</b>	10
<b>Código</b>	<b>Embalagem</b>
23754	50 peças

### CONECTOR E OLIVA MOD. 03



<b>Característica</b>	Freio a disco hidráulico
<b>Material</b>	Cobre
<b>Tamanho (mm)</b>	11.5 x 2.3 x 5 mm (medidas do pino)
<b>Diâmetro da Bitola</b>	5mm
<b>Largura do Pino</b>	2.3mm
<b>Comprimento</b>	11.5mm
<b>Compatibilidade</b>	Freios E1/E3/E7/CR/DB1/DB3/DB5/XX/XO/GUIDE
<b>Kit</b>	10 pares
<b>Peso (g)</b>	2g (peso referente a uma oliva e um pino)
<b>Fator de venda</b>	1 kit
<b>Código</b>	<b>Embalagem</b>
25772	50 Kits

### CONECTOR E OLIVA MOD. 04



<b>Característica</b>	Freio a disco hidráulico
<b>Material</b>	Cobre
<b>Tamanho (mm)</b>	12 x 3.7 x 5 mm (Medidas do Pino)
<b>Diâmetro da Bitola</b>	5mm
<b>Largura do Pino</b>	3.7mm
<b>Comprimento</b>	12mm
<b>Compatibilidade</b>	Tektro Auriga Comp/Comp WS/Draco WS/Draco 2, etc...
<b>Kit</b>	10 pares
<b>Peso (g)</b>	1g (peso referente a uma oliva e um pino)
<b>Fator de venda</b>	1 kit
<b>Código</b>	<b>Embalagem</b>
27229	50 Kits



**CONECTOR E OLIVA MOD. 05**

<b>Característica</b>	Freio a disco hidráulico
<b>Material</b>	Cobre
<b>Tamanho (mm)</b>	14 x 2.5 x 5 mm (Medidas do Pino)
<b>Diâmetro da Bitola</b>	5mm
<b>Largura do Pino</b>	2.5mm
<b>Comprimento</b>	14mm
<b>Compatibilidade</b>	Magura MT2/MT4/MT5/MT6/MT7/MT8, etc...
<b>Kit</b>	10 pares
<b>Peso (g)</b>	2g (preso referente a uma oliva e um pino)
<b>Fator de venda</b>	1 kit

Código	Embalagem
27230	50 Kits



**CONECTOR E OLIVA**

<b>Característica</b>	Freio a disco hidráulico
<b>Fator de venda</b>	25

Código	Embalagem
12335	50 peças



**TERMINAL DE CONDUÍTE**

<b>Característica</b>	Aço cromado   5mm
-----------------------	-------------------

Código	Embalagem
14163	100 peças



**TERMINAL DE CONDUÍTE**

<b>Característica</b>	Nylon   4mm
-----------------------	-------------

Código	Embalagem
14159	100 peças

**X-TIME**



**TERMINAL DE CABO**

Característica Alumínio

Código Embalagem

14162 100 peças



**REGULADOR DE MACANETA**

Característica Regulador De Maçaneta  
Material Alumínio  
Diâmetro Da Rosca 10mm (M10)  
Passo Da Rosca 1.0mm

Fator de venda 20

Código Embalagem

23201 500 peças



**REGULADOR DE MACANETA**

Característica Regulador De Maçaneta  
Material Alumínio  
Diâmetro Da Rosca 7mm (M7)  
Passo Da Rosca 1.0mm

Material Alumínio

Peso 58g - Referente ao pacote com 20 unidades

Fator de Venda 15

Código Embalagem

23202 500 peças

**TSW**



**PARAFUSO DISC BRAKE ALLEN**

Característica Parafuso allen

Compatibilidade Fixação de disco de freio

Código Embalagem

05269 100 peças

**MITSU**  
Sports

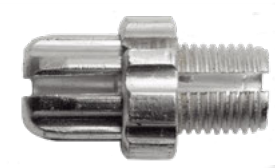

**REGULADOR DE MACANETA**

Característica Alumínio polido

Fator de venda 20

Código Embalagem

01563 50 peças

X-TIME



**% PRODUTO EM LIQUIDAÇÃO**

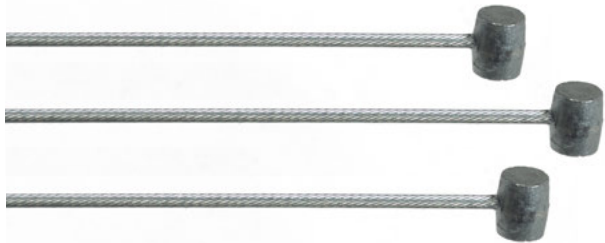

### CABO CÂMBIO TRASEIRO

Característica	19 Fios
Comprimento	190cm
Espessura	2.2mm
Fator de Venda	100

Código	Embalagem
17844	500 peças

### CABO FREIO TRASEIRO EXTRA LIGHT

Característica	19 Fios   Extra light   Traseiro
Comprimento	-
Espessura	-
Fator de Venda	50

Código	Embalagem
14143	500 peças



### CABO FREIO TRASEIRO EXTRA LIGHT

Característica	19 Fios ceci   Extra light
Comprimento	180cm
Espessura	2.5mm
Fator de Venda	100

Código	Embalagem
17845	500 peças



### CABO FREIO TRASEIRO INOX

Característica	<ul style="list-style-type: none"> <li>• Cabo De Câmbio</li> <li>• Material Aço Inoxidável</li> <li>• 19 Fios</li> </ul>
Comprimento	1900mm
Espessura	1.2mm

Código	Embalagem
17843	20 unidades (caixa)

**X-TIME****CABO FREIO TRASEIRO EXTRA LIGHT**

<u>Característica</u>	19 Fios   Extra light   Inox
<u>Comprimento</u>	190cm
<u>Espessura</u>	2.5mm

<u>Código</u>	<u>Embalagem</u>
14160	500 peças

**CABO FREIO TRASEIRO EXTRA LIGHT**

<u>Característica</u>	19 Fios   Extra light   Traseiro
<u>Comprimento</u>	-
<u>Espessura</u>	-
<u>Fator de Venda</u>	100

<u>Código</u>	<u>Embalagem</u>
14142	500 peças

**% PRODUTO EM LIQUIDAÇÃO**

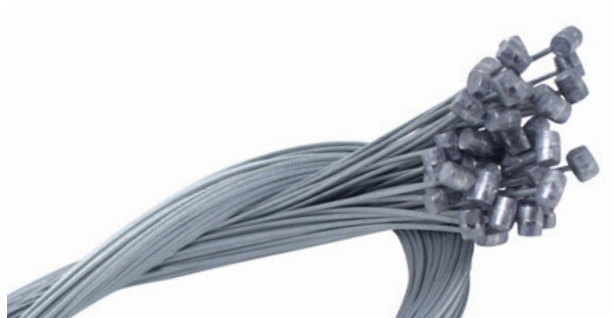
**CABO FREIO DIANTEIRO EXTRA LIGHT**

<u>Característica</u>	19 Fios   Extra light   Dianteiro
<u>Comprimento</u>	-
<u>Espessura</u>	-
<u>Fator de Venda</u>	50

<u>Código</u>	<u>Embalagem</u>
14141	500 peças

**CABO FREIO DIANT. MTB 800MM**

<u>Característica</u>	Aço
<u>Comprimento</u>	800mm
<u>Fator de Venda</u>	2

<u>Código</u>	<u>Embalagem</u>
22868	50 peças

**PRODUTO EM LIQUIDAÇÃO**

**SRAM**



### KIT CONDUÍTE E CABO

<b>Característica</b>	Com teflon e regulador de tensão
<b>Material</b>	Alumínio / Aço
<b>Espessura</b>	4mm
<b>Dimensões</b>	Cabo de Aço 1900mm x 1.2mm Conduíte 1250mm x 4mm
<b>Composição</b>	1 conduíte 1 Cabo de aço 2 Terminais de Conduíte 1 Regulador

Código	Embalagem
22701	10 kits



**X-TIME**

### CONDUITE QUADRICULADO

<b>Característica</b>	Com Teflon
<b>Comprimento (m)</b>	20m

Código	Embalagem
22858	20 peças



### CONDUITE PRETO C/TEFLON 4MM P/ CÂMBIO ( ROLO 20 MTS )

<b>Característica</b>	<ul style="list-style-type: none"> <li>• Conduíte para marcha</li> <li>• Material Aço Revestido De Nylon</li> <li>• Diâmetro 4mm</li> <li>• Fios Paralelo</li> <li>• Revestimento Interno De Teflon</li> <li>• Ideal Para Marchas</li> </ul>
-----------------------	--

Código	Embalagem
23194	25 unidades (rolo)



### CONDUITE PRETO C/TEFLON 5MM P/ FREIO ESP. (ROL 20 MTS)

<b>Característica</b>	<ul style="list-style-type: none"> <li>• Conduíte De Freio</li> <li>• Material Aço Revestido De Nylon</li> <li>• Diâmetro 5mm</li> <li>• Fios Paralelo</li> <li>• Revestimento Interno De Teflon</li> <li>• Ideal Para Freio À Disco</li> </ul>
-----------------------	---

Código	Embalagem
23203	25 unidades (rolo)

**PRODUTO EM LIQUIDAÇÃO**

**X-TIME**



### CABO CONDUÍTE DE FREIO

<u>Característica</u>	Cabo para freio   Espiral   Teflon
<u>Comprimento</u>	20m
<u>Espessura</u>	5mm

<u>Código</u>	<u>Embalagem</u>
14144	25 peças



### CONDUÍTE PARA FREIO

<u>Característica</u>	Com teglon
<u>Espessura</u>	5mm
<u>Comprimento</u>	20m

<u>Código</u>	<u>Embalagem</u>
14161	500 peças

**TSW**



### CONDUÍTE FREIO HIDRÁULICO

<u>Característica</u>	Com conector
<u>Comprimento</u>	1650 mm

<u>Código</u>	<u>Embalagem</u>
12336	20 peças



### CABO FREIO TRASEIRO EXTRA LIGHT

<u>Característica</u>	com teflon
<u>Comprimento</u>	30m
<u>Espessura</u>	4mm

<u>Código</u>	<u>Embalagem</u>
14145	25 peças



# CATÁLOGO

DE COMPONENTES

RODAS | AROS | CUBOS E PEÇAS



KIT RODAS RACE Q30 SL 29"



**ARO RACE Q30 SL**

Uso recomendado	Cross Country
Material do aro	Carbono SL
Largura Interna (mm)	30
Tubeless	Sim
Tipo de parede	Hookless Tecnologia

Altura do perfil (mm)	20
Válvula	Presta
Tensão máx. raio	130kgf
Tipos de Pneu	2.35" a 2.5"

**CUBOS QUEST BY FORMULA**

Material	Alumínio
Eixo Dianteiro (mm)	110x15 (Boost)
Eixo Traseiro (mm)	148x12 (Boost)
Nº de furos	28
Freehub	Sim
Tipo de Disco	6 parafusos

**RAIO**

Material	Inox aero
Marca	Sapim
Modelo	CX Ray

**PESO DAS RODAS**

+/- 1.420g (PAR)



**PNEU BARZO 2.35**

Uso Recomendado	XC Trail
Material	Grafeno 4C / Borracha
Tamanho	29x2,35
ETRTO	57-622
Tecnologia	TLR 120 - ITP
Marca	Vittoria
Peso	745g
Quantidade	1

**FITA TUBELESS**

Tamanho	30mm x 9m
Marca	Vittoria
Quantidade	1

**SELANTE TUBELESS**

Volume	250ml
Marca	Vittoria
Quantidade	1



**PNEU MEZCAL 2.25**

Uso Recomendado	XC - Trail
Material	Grafeno 4C / Borracha
Tamanho	29x2,25
ETRTO	55-622
Tecnologia	TLR 120 - ITP
Marca	Vittoria
Peso	690g
Quantidade	1

**AIRLINE**

Uso Recomendado	XC tires
Material	Polímero
Tamanho	29" x 2,1" - 2,4"
Largura Interna do Aro	25-30 mm
Marca	Vittoria
Valvula	Presta
Peso (kg)	55g
Quantidade	2



Código	Tipo de Freehub	Embalagem
22965	XD - MICRO SPLINE (INCLUSOS)	1 kit

**RODAS RACE Q30 SL 29"**



**ARO RACE Q30 SL**

Uso recomendado	Cross Country
Material do aro	Carbono SL
Largura Interna (mm)	30
Tubeless	Sim
Tipo de parede	Hookless Technology

Altura do perfil (mm)	20
Válvula	Presta
Tensão máx. raio	130kgf
Tipos de Pneu	2.35" a 2.5"

**CUBOS QUEST BY FORMULA**

Material	Alumínio
Eixo Dianteiro (mm)	110x15 (Boost)
Eixo Traseiro (mm)	148x12 (Boost)
Nº de furos	28
Freehub	Sim
Tipo de Disco	6 parafusos

**RAIO**

Material	Inox aero
Marca	Sapim
Modelo	CX Ray

**PESO DAS RODAS**

+/- 1.420g (PAR)



Código	Tipo de Freehub	Embalagem
22840	XD - MICRO SPLINE (INCLUSOS)	1 kit

**RODAS RACE Q30 29"**



**ARO RACE Q30**

Uso recomendado	Cross Country
Material do aro	Carbono
Largura Interna (mm)	30
Tubeless	Sim
Tipo de parede	Hookless Technology

Altura do perfil (mm)	20
Válvula	Presta
Tensão máx. raio	130kgf
Tipos de Pneu	2.35" a 2.5"

**CUBOS QUEST BY FORMULA**

Material	Alumínio
Eixo Dianteiro (mm)	110x15 (Boost)
Eixo Traseiro (mm)	148x12 (Boost)
Nº de furos	28
Freehub	Sim
Tipo de Disco	6 parafusos

**RAIO**

Material	Inox
Marca	Sapim
Modelo	Laser

**PESO DAS RODAS**

+/- 1.610g (PAR)



Código	Tipo de Freehub	Embalagem
22837	XD - MICRO SPLINE (INCLUSOS)	1 kit



**RODAS WTB i30 Light/QUEST 29"**



**ARO WTB KOM I30 LIGHT**

Uso recomendado	Cross Country
Material do aro	Alumínio
Nº de furos	28
Largura Interna (mm)	30
Tubeless	Sim

**CUBOS QUEST BY FORMULA**

Modelo	Straight Pull
Material	Alumínio
Eixo Dianteiro (mm)	110x15 (Boost)
Eixo Traseiro (mm)	148x12 (Boost)
Nº de furos	28
Freehub	Sim

**RAIO**

Modelo	Sapim Leader
Material	Inox

**PESO DAS RODAS**

+/- 1.920g (PAR)



Código	Tipo de Freehub	Sup. Disco	Embalagem
22848	XD	6 parafusos	1 kit
22850	MICRO SPLINE/HG (INCLUSOS)	6 parafusos	1 kit
22852	MICRO SPLINE/HG (INCLUSOS)	Centerlock	1 kit

**RODAS WTB i30 Team/QUEST 29"**



**ARO WTB KOM I30 LIGHT**

Uso recomendado	Cross Country
Material do aro	Alumínio
Nº de furos	28
Largura Interna (mm)	30
Tubeless	Sim

**CUBOS QUEST BY FORMULA**

Modelo	Straight Pull
Material	Alumínio
Eixo Dianteiro (mm)	110x15 (Boost)
Eixo Traseiro (mm)	148x12 (Boost)
Nº de furos	28
Freehub	Sim

**RAIO**

Modelo	Sapim Leader
Material	Inox

**PESO DAS RODAS**

+/- 1.940g (PAR)



Código	Tipo de Freehub	Sup. Disco	Embalagem
22849	XD	6 parafusos	1 kit
22851	MICRO SPLINE/HG (INCLUSOS)	6 parafusos	1 kit
22853	MICRO SPLINE/HG (INCLUSOS)	6 parafusos	1 kit

**RODAS WTB i35 Trail/QUEST 29"**

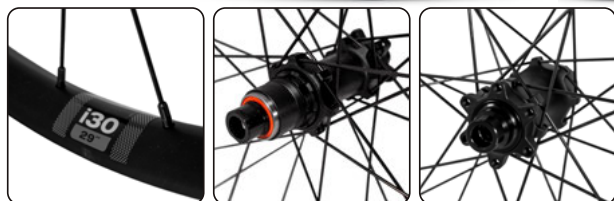

**ARO WTB KOM I30 LIGHT**

Uso recomendado	Cross Country
Material do aro	Alumínio
Nº de furos	32
Largura Interna (mm)	30
Tubeless	Sim

**CUBOS QUEST BY FORMULA**

Material	Alumínio
Eixo Dianteiro (mm)	110x15 (Boost)
Eixo Traseiro (mm)	148x12 (Boost)
Nº de furos	32
Freehub	Sim

**RAIO**

Material	Inox
----------	------

**PESO DAS RODAS**

+/- 2.339g (PAR)

Código	Tipo de Freehub	Sup. Disco	Embalagem
22787	XD	6 parafusos	1 kit
22786	MICRO SPLINE	6 parafusos	1 kit

**KIT RODA CARBON DIANT/TRAS. 29" MOD. 02 BOOST HG/MS**

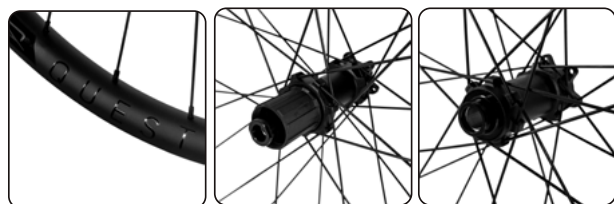

**ARO Q30**

Uso recomendado	Cross Country
Material do aro	Carbono
Largura Interna (mm)	30
Tubeless	Sim
Tipo de parede	Hookless Technology
Altura do perfil (mm)	20
Válvula	Presta
Tensão máx. raio	130kgf
Tipos de Pneu	2.35" a 2.5"

**RAIO**

Material	Inox
----------	------

**PESO DAS RODAS**

1610kg / 1650kg

**CUBOS QUEST BY FORMULA**

Material	Alumínio
Compatível	Discos 6 parafusos
Eixo Dianteiro (mm)	15x110mm (boost)
Eixo Traseiro (mm)	12x148mm (Boost)
Nº de furos	28
Freehub	Freehub padrão MICRO SPLINE e HG inclusos

Código	Embalagem
22839	1 kit



**ARO ZTTO 30MM 29"**

Uso recomendado	Cross Country
Material	Alumínio
Largura Interna (mm)	30
Largura Externa (mm)	33
Perfil (mm)	20
Tipo de parede	Dupla
Válvula	Presta
Peso (g)	570g

Código	Furos	Embalagem
24486	32	10 unidades



**RODAS XT-30 29"**



**ARO XT-30**

Uso recomendado	Cross Country
Material do aro	Alumínio
Nº de furos	32
Largura Interna (mm)	30
Tubeless	Sim

**CUBOS SHIMANO TX505**

Material	Alumínio
Eixo Dianteiro (mm)	100x9
Eixo Traseiro (mm)	135x9
Nº de furos	32
Freehub	11 velocidades

**RAIO**

Material	Aço
Tipo	J-Bend

Código	Tipo de Freehub	Sup. Disco	Embalagem
22891	11 velocidades	Centerlock	1 par

**X-TIME**

**RODAS XT-30 29"**



**ARO XT-30**

Uso recomendado	Cross Country
Material do aro	Alumínio
Nº de furos	32
Largura Interna (mm)	30
Tubeless	Sim

**RAIO**

Material	Aço
Tipo	J-Bend

**CUBOS SHIMANO TX505**

Material	Alumínio
Eixo Dianteiro (mm)	100x9
Eixo Traseiro (mm)	135x9
Nº de furos	32
Freehub	11 velocidades

**PAR PNEUS VITTORIA BARZO 2.25**

TPI	26
Tipo	Arame
Proteção	Banda leve
Tamanho (pol)	2.25

Código	Tipo de Freehub	Sup. Disco	Embalagem
22892	11 velocidades	Centerlock	1 par

**% PRODUTO EM LIQUIDAÇÃO**

**RODAS SPEED 700c**



**ARO X-TIME**

Uso recomendado	Road
Material do aro	Alumínio
Nº de furos	32
Válvula	Presta
Parede Interna (mm)	15

**CUBOS X-TIME**

Material	Alumínio
Eixo Dianteiro (mm)	100x9
Eixo Traseiro (mm)	135x9
Nº de furos	32
Tipo de Cubo	Rosca 7 velocidades

**RAIO**

Cor	Preta
-----	-------

**PESO DAS RODAS**

+/- 2.03kg (PAR)

Código	Embalagem
17612	1 par



**% PRODUTO EM LIQUIDAÇÃO**



### ARO RACE Q30 29''

Uso recomendado	Cross Country
Material do aro	Carbono
Largura Interna (mm)	30
Tubeless	Sim
Tipo de parede	Hookless Technology
Altura do perfil (mm)	20
Válvula	Presta
Tensão máx. raio	130kgf
Tipos de Pneu	2.35" a 2.5"
Peso (kg)	392g

Código	Furos	Embalagem
-	28	10 unidades
22926	32	10 unidades

### ARO A30 - 29''

Material do aro	Alumínio anodizado
Furos	32
Largura Externa(mm)	35.5mm
Largura Interna	30mm
ERD	606mm
Válvula	Presta
Parede do Aro	Dupla
Largura Recomendada do Pneu	1.9 - 2.6 pol
Fator de venda	1 unidade
Peso (kg)	572g

Código	Valvula	Embalagem
24455	Presta	8 unidades
24456	Americana	8 unidades





### ARO WTB i30 29''

<u>Uso recomendado</u>	Cross Country
<u>Material do aro</u>	Alumínio / Fosco anodizado
<u>Largura Interna (mm)</u>	30
<u>Tipo de parede</u>	Dupla
<u>Tubeless</u>	Sim
<u>Válvula</u>	Presta
<u>Peso (kg)</u>	522g (Light)

<u>Código</u>	<u>Furos</u>	<u>Versão</u>	<u>Embalagem</u>
24733	32	Normal	10 unidades
24734	32	KOM Light	10 unidades



### ARO WTB TRAIL i35 29''

<u>Uso recomendado</u>	Cross Country
<u>Material do aro</u>	Alumínio
<u>Furos</u>	32
<u>Largura Interna (mm)</u>	35
<u>Tipo de parede</u>	Dupla
<u>Tubeless</u>	Sim
<u>Válvula</u>	Presta
<u>Peso (kg)</u>	618g

<u>Código</u>	<u>Furos</u>	<u>Embalagem</u>
24735	32	10 unidades







### ARO WTB i30 29''

Uso recomendado	Cross Country
Material do aro	Alumínio / Fosco anodizado
Furos	28 com ilhós
Largura Interna (mm)	30
Tipo de parede	Dupla
Tubeless	Sim
Válvula	Presta
Peso (kg)	570g

Código	Furos	Modelo	Embalagem
24736	28	03	10 unidades
24445	28	11	10 unidades



### ARO WTB i23 29'' / 700C

Uso recomendado	Road
Material do aro	Alumínio
Furos	32
Largura Interna (mm)	23
Tipo de parede	Dupla
Tubeless	Sim
Válvula	Presta
Peso (kg)	554g

Código	Furos	Embalagem
24737	32	10 unidades





### FITA PROTETORA DE ARO 29"

Uso recomendado	Aro 29"
Largura (mm)	11
Fita Tubeless	Não
Aviso do fabricante	Confira as orientações em WTB.com
Tipo de fita	WTB TCS 2.0 e aro tipo tubo
Peso (kg)	10g
Fator de Venda	10

Código	Aro (pol)	Embalagem
25148	29	200 peças
24376	26	200 peças



### PAR DE CUBOS BOOST

Tipo de Eixo (mm)	Dianteiro 110x15 / Traseiro 148x12
Material	Alumínio
Rolamentos	2 Rolamentos (medida 6804rs)
Boost	Sim
Furos	32
Freehub	Micro Spline / XD
Padrão de disco	6 parafusos
Peso (g)	476g par

Código	Furos	Freehub	Embalagem
22746	32	Micro Spline	10 peças
20576	32	XD	10 peças





### PAR CUBO ROAD

<b>Tipo de Eixo (mm)</b>	Dianteiro 100x12 / Traseiro 142x12
<b>Material</b>	Alumínio
<b>Rolamentos</b>	02 rolamentos (medida 16287-RS) tras. 6902-2RS
<b>Furos</b>	28
<b>Freehub</b>	XD / SH
<b>Padrão de disco</b>	6 parafusos
<b>Peso (g)</b>	460g par

Código	Furos	Freehub
22925	28	XD
22924	28	SH

## X-TIME

**% PRODUTO EM LIQUIDAÇÃO**



### PAR CUBOS BOOST

<b>Tipo de Eixo (mm)</b>	110x15mm / 148x12mm
<b>Material</b>	Alumínio / Aço
<b>Rolamentos</b>	02 rolamentos (medida 6903-lu) tras. (6802-lu)
<b>Furos</b>	32
<b>Freehub</b>	XD
<b>Padrão de disco</b>	6 parafusos
<b>Peso (kg)</b>	545g par

Código	Furos	Embalagem
24374	32	25 unidades

### CUBO TRASEIRO

<b>Tipo de Eixo (mm)</b>	135x9mm
<b>Material</b>	Alumínio
<b>Modelo</b>	Rosca / Esferado
<b>Furos</b>	36
<b>Padrão de disco</b>	6 parafusos
<b>Peso (kg)</b>	366g

Código	Furos	Embalagem
15591	36	1 peça





### CUBO TRASEIRO

Tipo de Eixo (mm)	135x9mm
Material	Alumínio
Modelo	Rosca / Esferado
Furos	32
Padrão de disco	6 parafusos
Peso (kg)	366g

Código	Furos	Embalagem
15593	32	1 peça



### CUBO TRASEIRO

Tipo de Eixo (mm)	135x9mm
Material	Alumínio / Eixo de aço furado
Modelo	Rolamento 6200rs
Furos	32
Padrão de disco	6 parafusos
Peso (kg)	379g

Código	Furos	Embalagem
19136	32	50 peças



### CUBO DIANTEIRO

Tipo de Eixo (mm)	100x9mm
Material	Alumínio
Modelo	Esferado
Furos	36
Padrão de disco	6 parafusos
Peso (kg)	319g

Código	Furos	Embalagem
15590	36	1 peça



**X-TIME****CUBO DIANTEIRO**

Tipo de Eixo (mm)	100x9mm
Material	Alumínio / Eixo de aço furado
Modelo	Rolamento 6200rs
Furos	32
Padrão de disco	6 parafusos
Peso (kg)	330g

Código	Furos	Embalagem
19135	32	50 peças

**CUBO DIANTEIRO**

Tipo de Eixo (mm)	100x9mm
Material	Alumínio
Modelo	Esferado
Furos	32
Padrão de disco	6 parafusos
Peso (kg)	366g

Código	Furos	Embalagem
15592	32	1 peça

**% PRODUTO EM LIQUIDAÇÃO**

**CUBO DIANTEIRO**

Tipo de Eixo (mm)	100x9
Material	Alumínio
Tipo	Rolamento 6200rs
Boost	Não
Furos	36
Peso (kg)	335g

Código	Furos	Embalagem
19134	36	50 peças



**% PRODUTO EM LIQUIDAÇÃO**

**TSW**

### CUBO DIANTEIRO

Tipo de Eixo (mm)	100x9
Material	Alumínio
Tipo	Esferado
Boost	Não
Furos	32
Peso (kg)	317g com blocagem

Código	Furos	Embalagem
20485	32	50 peças

**QUEST**

### EIXO DIANTEIRO BOOST

Material	Alumínio
Comprimento total (mm)	167.2
Comprimento do corpo (mm)	142
Comprimento da rosca (mm)	22
Rosca (mm)	1.5
Tipo	110x15mm com Blocagem
Peso (kg)	+/- 77g

Código	Embalagem
23231	20 peças

### EIXO DIANTEIRO BOOST

Material	Alumínio
Comprimento total (mm)	147
Comprimento do corpo (mm)	142
Comprimento da rosca (mm)	22
Rosca (mm)	1.5
Diâmetro bitola (mm)	22
Tipo	110x15mm com Blocagem
Peso (kg)	+/- 77g

Código	Embalagem
23230	20 peças





**PRODUTO EM LIQUIDAÇÃO**



### EIXO DIANTEIRO BOOST

Material	Alumínio
Comprimento total (mm)	161,5
Comprimento do corpo (mm)	136
Comprimento da rosca (mm)	20
Diâmetro bitola (mm)	21,5
Tipo	110x15mm com porca
Peso (kg)	+/- 80g incluindo a porca

Código	Embalagem
20834	20 peças



### EIXO TRASEIRO BOOST

Material	Alumínio 7075
Comprimento total (mm)	183 / 175
Comprimento do corpo (mm)	178 / 170
Comprimento da rosca (mm)	12 / 18
Diâmetro da bitola (mm)	19
Rosca (mm)	1.0 / 1.5
Tipo	148x12mm com Blocação / Thru-axle
Peso (kg)	62g

Código	Comp.	Rosca	Embalagem
25706	183	1.0	20 peças
25705	175	1.5	20 peças



### EIXO E FREEHUB QUEST

Material	Alumínio
Tipo	148x12mm
Freehub	Micro Spline / XD
Rolamentos	2
Terminal de eixo	Sim
Compatibilidade	Cubo 22746 / 20576
Fator de Venda	1 unidade

Código	Freehub	Embalagem
24965	Micro spline	100 unidades
24966	XD	100 unidades





### EIXO BLOCAGEM TRASEIRO

Material	Alumínio
Tipo	148x12mm (boost)
Comprimento total	171 x 12mm
Rosca	Comprimento de 19mm / Passo 1.5 (M12x1.5)
Blocagem	Sim
Peso	58g

Código	Embalagem
19521	50 peças



### EIXO DIANTEIRO

Material	Alumínio
Tipo	110x15mm (boost)
Comprimento total	155 x 15mm
Rosca	Comprimento de 13mm / Passo 1.5 (M14x1.5)
Blocagem	Não
Peso	56g

Código	Embalagem
19518	50 peças



### EIXO TRASEIRO

Material	Alumínio
Tipo	148x12mm (boost)
Comprimento total	171 x 12mm
Rosca	Comprimento de 19mm / Passo 1.5 (M12x1.5)
Blocagem	Não
Peso	39g

Código	Embalagem
19517	50 peças







### EIXO DIANTEIRO ALXE

<b>Características</b>	<ul style="list-style-type: none"> <li>• Código do Fabricante: FKA117-00</li> <li>• Referência Técnica: SF19 XCM34-Boost RL DS 15AH2-110 29" / SF19 XCM32-Boost RL DS 15AH2-110 29"</li> </ul>
<b>Material</b>	Alumínio
<b>Compatibilidade</b>	Compatível com suspensão XCM34 e XCM32 Boost RL
<b>Fator de Venda</b>	1 peça
<b>Peso (kg)</b>	55g
<b>Código</b>	<b>Embalagem</b>
23449	50 peças



**% PRODUTO EM LIQUIDAÇÃO**



### EIXO DIANTEIRO 3/8

<b>Material</b>	Aço zincado
<b>Medidas (mm)</b>	145x9.5
<b>Colar de esferas</b>	3/16
<b>Caixas com batentes</b>	24.4mm x 10mm
<b>Diâmetro da bitola (mm)</b>	19
<b>Peso (kg)</b>	156g
<b>Código</b>	<b>Embalagem</b>
19128	50 peças

**% PRODUTO EM LIQUIDAÇÃO**



### EIXO DIANTEIRO BLOCAGEM

<b>Material</b>	Alumínio
<b>Medidas (mm)</b>	130x9mm
<b>Compatível</b>	Cubo Freio a disco / V-Brake
<b>Peso (kg)</b>	45g
<b>Código</b>	<b>Embalagem</b>
20469	50 peças

**% PRODUTO EM LIQUIDAÇÃO**



### BLOCAGEM DE EIXO DIANTEIRO

<b>Material</b>	Alumínio / Aço
<b>Comprimento</b>	140mm
<b>Compatibilidade</b>	Cubo Freio a disco / V-Brake
<b>Alavanca</b>	Haste com molas
<b>Peso (kg)</b>	46g
<b>Código</b>	<b>Embalagem</b>
22715	50 peças



**X-TIME****EIXO DIANTEIRO BOOST**

Material	Alumínio
Medidas (mm)	158x15mm
Tipo	110x15x1.5
Rosca	18mm / 1.5
Diâmetro da bitola (mm)	Diâmetro: 21mm / Largura: 4,5mm
Peso (kg)	60g

Código

23821

**EIXO TRASEIRO BOOST**

Material	Alumínio
Medidas (mm)	175x12mm
Tipo	148x12x1.0
Rosca	17mm / 1.0
Diâmetro da bitola (mm)	Diâmetro: 20mm / Largura: 4,5mm
Peso (kg)	44g

Código

23820

**EIXO BLOCAÇÃO**

Material	Alumínio	
Tipo	135x9 / 100x9	
Código	Embalagem	Eixo
15588	50 peças	135x9
15587	50 peças	100x9



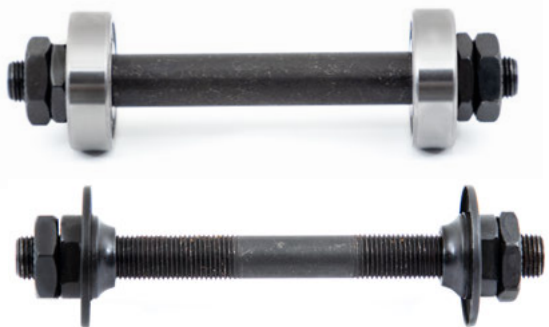

### EIXO DIANTEIRO 3/8

<b>Material</b>	Aço
<b>Tipo</b>	100x9 / Furado para blocagem

Código	Embalagem	Eixo
17024	20 peças	Rolamentado
17025	20 peças	Sem rolamento



### EIXO TRASEIRO 3/8

<b>Material</b>	Aço
<b>Tipo</b>	135x9 / Furado para blocagem

Código	Embalagem	Eixo
15585	20 peças	Rolamentado
15586	20 peças	Sem rolamento



### ROLAMENTO DE CUBO 6000

<b>Medidas</b>	10 x 26 x 9 mm
<b>Lubrificação</b>	Graxa
<b>Composição</b>	Rolamento de esferas 6000-2 rs   Rolamento de esferas de sulco profundo   2 fechos selados   Id (diâmetro interno): 10 mm   Od (diâmetro externo): 26 mm   Largura: 9 mm   Quantidade: 10 rolamentos (pacote)
<b>Material</b>	Aço
<b>Peso (kg)</b>	20g unidade
<b>Fator de venda</b>	10

Código	Embalagem
17026	50 peças





### ROLAMENTO DE CUBO 6200

<b>Medidas</b>	10 x 30 x 9 mm
<b>Lubrificação</b>	Graxa
<b>Composição</b>	Rolamento de esferas 6200 rs   Rolamento de esferas de sulco profundo   2 fechos selados   Id (diâmetro interno): 10 mm   Od (diâmetro externo): 30 mm   Largura: 9 mm   Quantidade: 10 rolamentos (pacote)
<b>Material</b>	Aço
<b>Peso (kg)</b>	30g unidade
<b>Fator de venda</b>	10

Código	Embalagem
17027	50 peças



### ROLAMENTO DE CUBO 6001

<b>Medidas</b>	12 x 28 x 9 mm
<b>Lubrificação</b>	Graxa
<b>Composição</b>	Rolamento de esferas 6001 rs   Rolamento de esferas de sulco profundo   2 fechos selados   Id (diâmetro interno): 12 mm   Od (diâmetro externo): 28 mm   Largura: 9 mm   Quantidade: 10 rolamentos (pacote)
<b>Material</b>	Aço
<b>Peso (kg)</b>	22g unidade
<b>Fator de venda</b>	10

Código	Embalagem
17028	50 peças



### KIT ADAPTADOR CUBO BOOST

<b>Material</b>	Alumínio
<b>Características do kit</b>	Conversor para boost (148x12 / 110x15)
<b>Composição</b>	02 adaptadores de Eixo Traseiro (3x12mm) 02 adaptadores de Eixo Dianteiro (5x15mm) 01 espaçador disco traseiro para 6 parafusos 01 espaçador disco dianteiro para 6 parafusos 12 parafusos para fixação dos discos
<b>Peso (kg)</b>	58g kit completo

Código	Embalagem
23743	20 unidades





**PRODUTO EM LIQUIDAÇÃO**



**ADAPTADOR CUBO CENTER LOCK PARA 6 PARAFUSOS 12X142 PARA 12X148**

**Material** Alumínio

**Características** Adaptador Center Lock para discos de 6 parafusos para converter cubos equipados com eixo 12x142 mm para serem usados em quadros Boost (12x148mm). Acompanha 02 arruelas calço de 0.3x12 mm

**Peso (kg)** 40g

Código	Embalagem
19500	50 peças

**PRODUTO EM LIQUIDAÇÃO**



**ADAPTADOR CENTERLOCK PARA 6 PARAFUSOS 15X100 PARA 15X110**

**Material** Alumínio

**Características** Adaptador Center Lock para discos de 6 parafusos para converter cubos equipados com eixo 15x100 mm para serem usados em suspensões com o OLD de 15x110mm. Acompanha 02 arruelas calço de 0.5x15 mm

**Peso (kg)** 46g

Código	Embalagem
19499	50 peças



**NIPLE ALUMÍNIO 14MM**

**Material** Alumínio

**Tamanho** 14mm

**Peso (kg)** 14g

Código	Quantidade	Tamanho	Cor
25012	100 unidades (por frasco)	14mm	Black
25013	100 unidades (por frasco)	14mm	Red
25014	100 unidades (por frasco)	14mm	Blue





**RAIO INOX PRETO**

Material \_\_\_\_\_ Inox sem niple

Código	Tamanho	Embalagem
05108	274x2.0/1.6mm	10 pacotes
05818	272x2.0/1.6mm	10 pacotes



**RAIO INOX**

Material \_\_\_\_\_ Inox com niple cobre

Tamanho \_\_\_\_\_ 255x2.5mm

Peso (kg) \_\_\_\_\_ 15g

Código \_\_\_\_\_

00605



**NIPLE 2.0MM**

Material \_\_\_\_\_ Aço

Tamanho \_\_\_\_\_ Diâmetro 2mm / Comprimento 12mm

Peso (kg) \_\_\_\_\_ 128g Peso referente a grosea (144 unidades)

Código \_\_\_\_\_ Embalagem \_\_\_\_\_

13728 100 unidades





**CATÁLOGO**  
DE COMPONENTES

COCKPIT



ROTA DE CABOS INTERNOS



SUORTE PARA GPS / CICLO COMPUTADOR

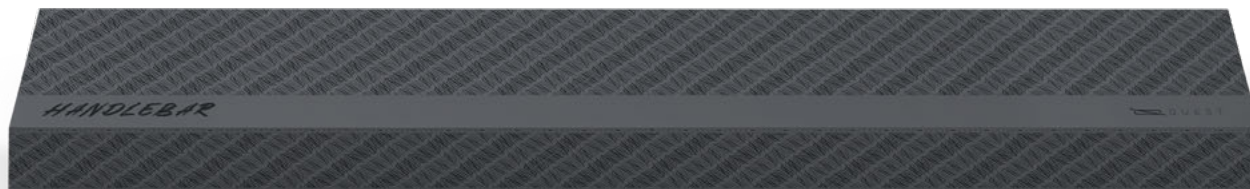

## GUIDÃO INTEGRADO MTB MOD.2

<b>Uso recomendado</b>	Cross Country
<b>Material</b>	Carbono / Acabamento Fosco
<b>Cabeamento</b>	Externo e Interno
<b>Comprimento (mm)</b>	760
<b>Diâmetro espiga (mm)</b>	28.6
<b>Ângulo mesa (°)</b>	-17°
<b>Backsweep (°)</b>	8°
<b>Upsweep (°)</b>	5°
<b>Torque</b>	5Nm
<b>Acessórios</b>	Caixa + Suporte para farol e GPS acabamentos superiores da caixa de direção
<b>Peso (kg)</b>	300g (+/- 5%)
<b>Fator de Venda</b>	1 unidade

Código	Comprimento	Mesa	Embalagem
25825	760 mm	60 mm	15 unidades
25826	760 mm	70 mm	15 unidades
25827	760 mm	80 mm	15 unidades
25828	760 mm	90 mm	15 unidades
25829	760 mm	100 mm	15 unidades





ROTA DE CABOS INTERNOS

### GUIDÃO INTEGRADO MTB MOD.1

<b>Características</b>	Acompanha acabamentos superiores da caixa de direção;
<b>Material</b>	Carbono
<b>Cabeamento</b>	Externo e Interno
<b>Cokpit Integrado</b>	sim
<b>Diâmetro espiga (mm)</b>	28.6
<b>Ângulo mesa (°)</b>	-17°
<b>Backsweep (°)</b>	8°
<b>Upsweep (°)</b>	5°
<b>Torque</b>	5Nm
<b>Peso (kg)</b>	300g (+/- 5%)
<b>Fator de Venda</b>	1 unidade

<u>Código</u>	<u>Comprimento</u>	<u>Mesa</u>	<u>Embalagem</u>
24814	760mm	60mm	15 unidades
24815	760mm	70mm	15 unidades
24816	760mm	80mm	15 unidades
24817	760mm	90mm	15 unidades
24818	760mm	100mm	15 unidades



ENCAIXE PARA SUPORTE PARA GPS / CICLO COMPUTADOR

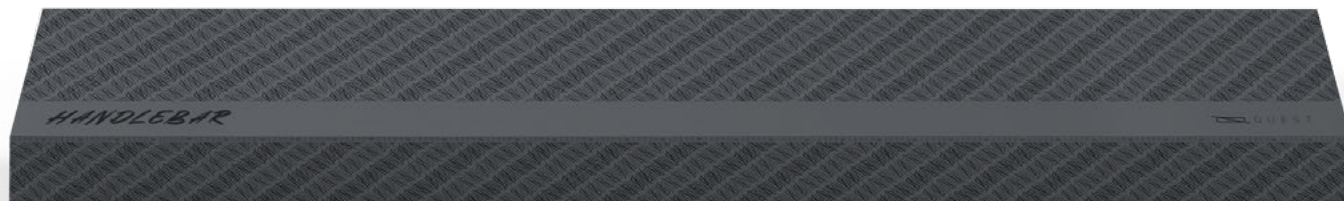

### GUIDÃO INTEGRADO MTB -17°

<b>Uso recomendado</b>	Cross Country
<b>Material</b>	Carbono / Acabamento Fosco
<b>Cabeamento</b>	Externo
<b>Comprimento (mm)</b>	800mm
<b>Diâmetro espiga (mm)</b>	28.6
<b>Ângulo mesa (°)</b>	-17°
<b>Backsweep (°)</b>	8°
<b>Upsweep (°)</b>	5°
<b>Torque</b>	5Nm
<b>Acessórios</b>	Caixa + Suporte para farol e GPS acabamentos superiores da caixa de direção
<b>Peso (kg)</b>	246g [(+/- 5%) Referente ao modelo de 800x60mm sem acessórios]
<b>Fator de Venda</b>	1 unidade

Código	Comprimento	Mesa	Embalagem
25816	800mm	60mm	15 unidades
25817	800mm	70mm	15 unidades
25818	800mm	80mm	15 unidades
25819	800mm	90mm	15 unidades
25820	800mm	100mm	15 unidades
25821	800mm	110mm	15 unidades



ENCAIXE PARA SUPORTE PARA GPS / CICLO COMPUTADOR

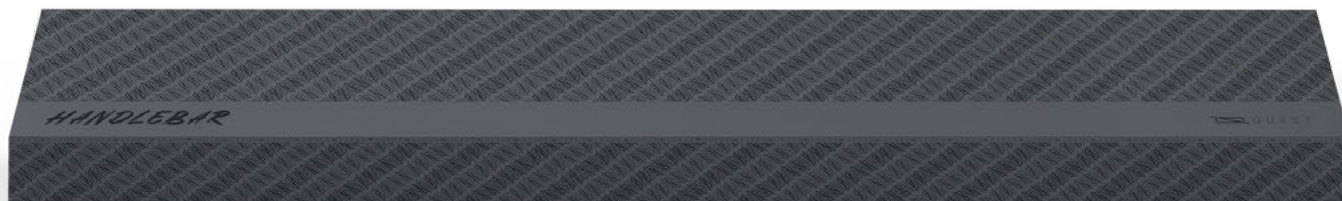

## GUIDÃO INTEGRADO MTB

<b>Uso recomendado</b>	Cross Country
<b>Material</b>	Carbono / Acabamento Fosco
<b>Cabeamento</b>	Externo
<b>Comprimento (mm)</b>	800mm
<b>Diâmetro espiga (mm)</b>	28.6
<b>Ângulo mesa (°)</b>	0°
<b>Backsweep (°)</b>	6°
<b>Upsweep (°)</b>	6°
<b>Torque</b>	5Nm
<b>Acessórios</b>	Caixa + Suporte para farol e GPS acabamentos superiores da caixa de direção
<b>Peso (kg)</b>	228g [(+/- 5%) Referente ao modelo de 800x60mm sem acessórios]
<b>Fator de Venda</b>	1 unidade

Código	Comprimento	Mesa	Embalagem
25822	800mm	50mm	15 unidades
25823	800mm	60mm	15 unidades
25824	800mm	70mm	15 unidades

 QUEST

**PRODUTO EM LIQUIDAÇÃO**

### GUIDÃO INTEGRADO MTB -2°

<b>Observação</b>	*Cabeamento Externo*
<b>Uso recomendado</b>	Cross Country
<b>Material</b>	Carbono
<b>Comprimento (mm)</b>	800
<b>Diâmetro espiga (mm)</b>	28.6
<b>Ângulo mesa (°)</b>	-2°
<b>Backsweep (°)</b>	6°

<b>Upsweep (°)</b>	6°
<b>Torque</b>	5Nm
<b>Peso (kg)</b>	309g (+/- 5%)

<b>Código</b>	<b>Comprimento</b>	<b>Mesa</b>
22240	800 mm	50 mm
-	800 mm	70 mm



### GUIDÃO RETO 740MM MTB

<b>Uso recomendado</b>	Cross Country
<b>Material</b>	Alumínio
<b>Comprimento (mm)</b>	740 x 31.8
<b>Backsweep (°)</b>	9°
<b>Upsweep (°)</b>	0°
<b>Torque</b>	5Nm
<b>Peso (kg)</b>	298g
<b>Fator de Venda</b>	1 unidade

<b>Código</b>	<b>Comprimento</b>	<b>Embalagem</b>
23851	740 mm	15 unidades



### GUIDÃO RETO 800MM MTB

<b>Uso recomendado</b>	Cross Country
<b>Material</b>	Carbono
<b>Comprimento (mm)</b>	800 x 31.8
<b>Backsweep (°)</b>	9°
<b>Upsweep (°)</b>	3°
<b>Torque</b>	5Nm
<b>Peso (kg)</b>	160g (+/- 5%)

<b>Código</b>	<b>Comprimento</b>	<b>Embalagem</b>
25831	800 mm	15 unidades



### GUIDÃO RISE BAR 740MM MTB

Uso recomendado	Cross Country
Material	Carbono
Comprimento (mm)	740 x 31.8
Rise	40
Backsweep (°)	7°
Upsweep (°)	3°
Torque	5Nm
Peso (kg)	162g (+/- 5%)

Código	Comprimento	Embalagem
25830	740 mm	15 unidades



### GUIDÃO RETO 9° 800MM CRB

Características	Guidão Reto   Linha Quest
Material	Carbono
Comprimento (mm)	800 x 31.8
Backsweep (°)	9°
Upsweep (°)	0°
Peso (kg)	195g (+/- 5%)

Código	Comprimento	Embalagem
22244	800 mm	25 unidades



### GUIDÃO DH

Características	Guidão DH   Linha Quest
Material	Alumínio
Comprimento (mm)	800 x 35mm
Rise (°)	15°
Backsweep (°)	7°
Upsweep (°)	0°
Peso (kg)	304g (+/- 5%)

Código	Comprimento	Embalagem
23852	800 mm	25 unidades

**RAVA****GUIDÃO RETO MTB**

<b>Uso recomendado</b>	Urban / MTB casual
<b>Material</b>	Alumínio
<b>Comprimento (mm)</b>	720 x 31.8
<b>Backsweep (°)</b>	9°
<b>Peso (g)</b>	315g (+/- 5%)

<u>Código</u>	<u>Comprimento</u>	<u>Embalagem</u>
24488	720 mm	15 unidades

**VILINI**
**PRODUTO EM LIQUIDAÇÃO**
**GUIDÃO RETO 760MM**

<b>Uso recomendado</b>	Cross Country
<b>Material</b>	Alumínio
<b>Comprimento (mm)</b>	760 x 31.8
<b>Backsweep (°)</b>	9°
<b>Upsweep (°)</b>	0°
<b>Rise</b>	0
<b>Peso (kg)</b>	358g (+/- 5%)
<b>Fator de venda</b>	1 unidade

<u>Código</u>	<u>Comprimento</u>	<u>Embalagem</u>
26819	760 mm	15 unidades

**X-TIME****GUIDÃO RETO 740MM MTB**

<b>Uso recomendado</b>	Cross Country
<b>Material</b>	Alumínio
<b>Comprimento (mm)</b>	740 x 31.8
<b>Backsweep (°)</b>	9°
<b>Upsweep (°)</b>	0°
<b>Rise</b>	0
<b>Peso (kg)</b>	296g (+/- 5%)

<u>Código</u>	<u>Comprimento</u>	<u>Embalagem</u>
23850	740 mm	15 peças

**GUIDÃO RETO 730MM MTB**

<b>Uso recomendado</b>	Urban / MTB casual
<b>Material</b>	Alumínio
<b>Comprimento (mm)</b>	730 x 31.8
<b>Backsweep (°)</b>	9°
<b>Peso (kg)</b>	314g (+/- 5%)

<u>Código</u>	<u>Comprimento</u>	<u>Embalagem</u>
15430	730 mm	50 peças

**GUIDÃO RISE BAR 680MM MTB**

<b>Uso recomendado</b>	Urban / MTB casual
<b>Material</b>	Aço
<b>Comprimento (mm)</b>	680 x 25.4
<b>Backsweep (°)</b>	9°
<b>Rise</b>	40
<b>Peso (kg)</b>	445g (+/- 5%)

<u>Código</u>	<u>Comprimento</u>	<u>Embalagem</u>
18054 ou 17869	740 mm	50 peças

**GUIDÃO RISE BAR 730MM MTB**

<b>Uso recomendado</b>	Cross Country
<b>Material</b>	Alumínio
<b>Comprimento (mm)</b>	730 x 31.8
<b>Backsweep (°)</b>	9°
<b>Upsweep (°)</b>	9°
<b>Rise</b>	20
<b>Peso (kg)</b>	319g (+/- 5%)

<u>Código</u>	<u>Comprimento</u>	<u>Embalagem</u>
15429	730 mm	50 peças





### GUIDÃO XT ROAD

Uso recomendado	Road
Material	Alumínio
Comprimento (mm)	420 / 440
Diâmetro mesa (mm)	31.8
Peso (kg)	428g (+/- 5%)

Código	Comprimento	Embalagem
23853	420 mm	15 peças
23854	440 mm	15 peças



### GUIDÃO INTEGRADO 420MM ROAD

Uso recomendado	Cross Country
Material	Carbono
Comprimento (mm)	420
Diâmetro espiga (mm)	28.6
Ângulo mesa (°)	-8°
Torque	5Nm
Peso (kg)	320g (+/- 5%)

Código	Comprimento	Mesa
25781	420 mm	90 mm





TSW

**GUIDÃO CARBONO ROAD**

<b>Uso recomendado</b>	Road
<b>Material</b>	Carbono   Cabeamento interno
<b>Comprimento (mm)</b>	400 x 90mm / 100 / 110 / 120
<b>Ângulo</b>	-8°
<b>Diâmetro espiga (mm)</b>	28.6
<b>Torque</b>	5 Nm

<b>Código</b>	<b>Comprimento</b>	<b>Peso</b>
22877	90 x 400mm	416g
22878	100 x 420mm	416g
22879	110 x 440mm	452g
22880	120 x 440mm	456g

**GUIDÃO CARBONO GRAVEL**

<b>Uso recomendado</b>	Gravel
<b>Material</b>	Carbono   Cabeamento interno
<b>Medida (mm)</b>	485mm entre os drops
<b>Ângulo</b>	-8°
<b>Diâmetro espiga (mm)</b>	28.6
<b>Torque</b>	5 Nm
<b>Acessórios</b>	Acompanha Espaçadores de Direção

<b>Código</b>	<b>Comprimento</b>	<b>Peso</b>
22881	90 x 400mm	412g
22882	100 x 420mm	416g
22883	110 x 440mm	435g
22884	120 x 440mm	450g

X-TIME



**%** **PRODUTO EM LIQUIDAÇÃO**

**KIT DE MONTAGEM XT-27**

<b>Guidão</b>	Alumínio   Comprimento: 720 mm   Backsweep: 9°   Braçadeira da mesa: 31.8 mm
<b>Suporte de guidão</b>	Braçadeira da mesa: 31.8 mm   Comprimento da mesa: 60 mm   Ângulo da mesa: 7°
<b>Canote</b>	Alumínio   31.6 mm   Comprimento: 350 mm
<b>Abraçadeira</b>	Alumínio   Tamanho: 34.9 mm   Sistema de fixação: blocagem

**Código**  
19534



**KIT DE MONTAGEM XT-29**

Código

<b>Guidão</b>	Alumínio   720 mm   Rise: 20 mm   Backsweep: 9°   Braçadeira da mesa: 31.8 mm
<b>Suporte de guidão</b>	Braçadeira da mesa: 31.8 mm   Mesa: 60 mm   Ângulo da mesa: 7°   Parafuso único
<b>Canote</b>	Alumínio   31.6 mm   Comprimento: 350 mm
<b>Abraçadeira</b>	Alumínio   Tamanho: 34.9 mm   Sistema de fixação: blocagem

19539



**KIT DE MONTAGEM XT**

Código

Embalagem

<b>Guidão</b>	X-Time   Reto   675 x 31.8 mm   9° backsweep   Aço
<b>Suporte de guidão</b>	X-Time   Ahead set   80 x 31.8 mm / +/-7°   Alumínio
<b>Canote</b>	X-Time   27.2 x 350 mm   Aço
<b>Abraçadeira</b>	X-Time   Blocagem   31.8 mm   Alumínio

25859

Kit



**KIT DE MONTAGEM XT-25**

Código

Embalagem

<b>Guidão</b>	X-Time   Reto   720 x 31.8 mm   9° backsweep   Alumínio
<b>Suporte de guidão</b>	X-Time   Ahead set   90 x 31.8 mm / 7°   Alumínio
<b>Canote</b>	X-Time   31.6 x 350 mm   Parafuso único   Alumínio
<b>Abraçadeira</b>	X-Time   Blocagem   34.9 mm   Alumínio

15461

20 peças



**KIT DE MONTAGEM XT-28**

<b>Guidão</b>	X-Time   Reto   720 x 31.8 mm   9° backsweep   Alumínio
<b>Suporte de guidão</b>	X-Time   Ahead set   70 x 31.8 mm / 7°   Alumínio
<b>Canote</b>	X-Time   27.2 x 350 mm   Parafuso único   Alumínio
<b>Abraçadeira</b>	X-Time   Blocação   31.8 mm   Alumínio

<b>Código</b>	<b>Embalagem</b>
19537	20 peças



**KIT DE MONTAGEM XT-24**

<b>Guidão</b>	X-Time   Reto   720 x 31.8 mm   9° backsweep   Alumínio
<b>Suporte de guidão</b>	X-Time   Ahead set   90 x 31.8 mm / 7°   Alumínio
<b>Canote</b>	X-Time   27.2 x 350 mm   Parafuso único   Alumínio
<b>Abraçadeira</b>	X-Time   Blocação   31.8 mm   Alumínio

<b>Código</b>	<b>Embalagem</b>
15460	20 peças



**KIT DE MONTAGEM XT-22**

<b>Guidão</b>	X-Time   Rise bar   720 x 31.8 mm   9° backsweep   Rise 20 mm   Alumínio
<b>Suporte de guidão</b>	X-Time   Ahead set   90 x 31.8 mm / 7°   Alumínio
<b>Canote</b>	X-Time   27.2 x 350 mm   Parafuso único   Alumínio
<b>Abraçadeira</b>	X-Time   Blocação   31.8 mm   Alumínio

<b>Código</b>	<b>Embalagem</b>
15458	20 peças

**% PRODUTO EM LIQUIDAÇÃO**

**X-TIME**



### KIT DE MONTAGEM XT-22

Código Embalagem

**Guidão** X-Time | Rise bar | 720 x 31.8 mm | 9° backsweep | Rise 20 mm | Alumínio

15459

20 peças

**Suporte de guidão** X-Time | Ahead set | 90 x 31.8 mm / 7° | Alumínio

**Canote** X-Time | 31.6 x 350 mm | Parafuso único | Alumínio

**Abraçadeira** X-Time | Blocação | 34.9 mm | Alumínio



### KIT DE MONTAGEM XT-26

Código Embalagem

**Guidão** X-Time | Rise bar | 720 x 31.8 mm | 9° backsweep | Rise 20 mm | Alumínio

19532

20 peças

**Suporte de guidão** X-Time | Ahead set | 70 x 31.8 mm / 7° | Alumínio

**Canote** X-Time | 27.2 x 350 mm | Parafuso único | Alumínio

**Abraçadeira** X-Time | Blocação | 31.8 mm | Alumínio

**% PRODUTO EM LIQUIDAÇÃO**

**MITSU**  
Sports



### GUIDÃO RETO 720MM MTB

Código Comprimento Embalagem

**Uso recomendado** Urban / MTB casual

12901

720 mm

50 peças

**Material** Alumínio

**Comprimento (mm)** 720 x 31.8

**Peso (kg)** 296g (+/- 5%)

**% PRODUTO EM LIQUIDAÇÃO**



**TSW**

### SUPORTE DE GUIDÃO MTB

Uso recomendado	Cross Country
Material	Alumínio
Tamanho	90mm
Ângulo	+/- 7°
Espiga	Ahead
Diâmetro guidão (mm)	31.8
Peso (g)	157g (+/- 5%)

Código	Embalagem
17622	50 peças

**% PRODUTO EM LIQUIDAÇÃO**



**RAVA**

### SUPORTE DE GUIDÃO MTB MOD. 02

Uso recomendado	Cross Country
Material	Alumínio
Tamanho	90mm
Ângulo	+/- 7°
Espiga	Ahead
Diâmetro guidão (mm)	31.8
Peso (g)	157g (+/- 5%)

Código	Embalagem
24495	50 peças

**% PRODUTO EM LIQUIDAÇÃO**



### SUPORTE DE GUIDÃO MTB MOD. 01

Uso recomendado	Cross Country
Material	Alumínio
Tamanho	90mm
Ângulo	+/- 7°
Espiga	Ahead
Diâmetro guidão (mm)	31.8
Peso (kg)	157g (+/- 5%)

Código	Embalagem
24494	50 peças



**PRODUTO EM LIQUIDAÇÃO**



### SUPORTE DE GUIDÃO MTB

<b>Uso recomendado</b>	Cross Country
<b>Material</b>	Alumínio
<b>Ângulo</b>	+/- 5°
<b>Diâmetro guidão (mm)</b>	31.8
<b>Peso (kg)</b>	151g (+/- 5%)

<b>Código</b>	<b>Tamanho</b>	<b>Embalagem</b>
23877	60mm	20 peças
23878	70mm	20 peças
23879	80mm	20 peças
23880	90mm	20 peças
23881	100mm	20 peças



### SUPORTE DE GUIDÃO MTB

<b>Uso recomendado</b>	Cross Country
<b>Material</b>	Alumínio
<b>Tamanho</b>	80 / 100mm
<b>Ângulo</b>	+/- 17°
<b>Espiga</b>	Ahead
<b>Diâmetro guidão (mm)</b>	31.8
<b>Peso (kg)</b>	210g (+/- 5%)

<b>Código</b>	<b>Tamanho</b>	<b>Embalagem</b>
23886	80mm	20 peças
23887	100mm	20 peças



### SUPORTE DE GUIDÃO MTB

<b>Uso recomendado</b>	Cross Country
<b>Material</b>	Alumínio
<b>Tamanho</b>	50 / 70mm
<b>Ângulo</b>	0
<b>Espiga</b>	Ahead
<b>Diâmetro guidão (mm)</b>	31.8
<b>Peso (kg)</b>	193g (+/- 5%)

<b>Código</b>	<b>Tamanho</b>	<b>Embalagem</b>
23882	50mm	20 peças
23883	60mm	20 peças
23884	70mm	20 peças



### SUPORTE DE GUIDÃO MTB DH

Uso recomendado	Cross Country
Material	Alumínio
Tamanho	50mm
Ângulo	+/- 12°
Espiga	Ahead
Diâmetro guidão (mm)	35
Peso (kg)	160g (+/- 5%)

Código	Tamanho	Embalagem
23885	50mm	20 peças



### SUPORTE DE GUIDÃO INTEGRADO MTB

Uso recomendado	Cross Country
Material	Alumínio
Tamanho	80 / 90mm
Ângulo	-7°
Espiga	Ahead
Diâmetro guidão (mm)	31.8
Acessórios	Acabamentos, calço de 10mm para regulagem, cone do rolamento superior (compatível com integrado 40x52mm).
Peso (kg)	243g - (80 mm mais acessórios)



Código	Tamanho	Embalagem
23875	80mm	20 peças
23876	90mm	20 peças



### SUPORTE DE GUIDÃO MTB

Uso recomendado	Cross Country
Material	Alumínio light
Tamanho	70 / 80mm
Ângulo	+/- 17°
Espiga	Ahead
Diâmetro guidão (mm)	31.8
Peso (kg)	129g (+/- 5%)

Código	Tamanho	Embalagem
23864	80mm	20 peças
23865	70mm	20 peças



**SUPORTE DE GUIDÃO MTB DH**

<b>Uso recomendado</b>	Downhill
<b>Material</b>	Alumínio
<b>Tamanho</b>	45 mm
<b>Ângulo</b>	0°
<b>Espiga</b>	Ahead
<b>Diâmetro guidão (mm)</b>	35
<b>Peso (kg)</b>	151g (+/- 5%)

Código	Tamanho	Embalagem
23866	45mm	20 peças



**SUPORTE DE GUIDÃO MTB**

<b>Uso recomendado</b>	Cross Country
<b>Material</b>	Alumínio
<b>Tamanho</b>	70 / 80 / 90 / 100mm
<b>Ângulo</b>	+/- 17°
<b>Espiga</b>	Ahead
<b>Diâmetro guidão (mm)</b>	31.8
<b>Peso (kg)</b>	127gr (+/- 5%)

Código	Tamanho	Embalagem			
			23862	90mm	20 peças
23861	70mm	20 peças	23863	100mm	20 peças
23860	80mm	20 peças			

**SUPORTE DE GUIDÃO MTB**

<b>Uso recomendado</b>	Cross Country
<b>Material</b>	Alumínio
<b>Tamanho</b>	60 / 80 / 90 / 100mm
<b>Ângulo</b>	+/- 7°
<b>Espiga</b>	Ahead
<b>Diâmetro guidão (mm)</b>	31.8
<b>Peso (kg)</b>	158gr (+/- 5%)

Código	Tamanho	Embalagem			
			23858	90mm	20 peças
23856	60mm	20 peças	23859	100mm	20 peças
23855	80mm	20 peças			



**SUPORTE DE GUIDÃO MTB**

Uso recomendado	Cross Country
Material	Alumínio
Tamanho	70 / 80mm
Ângulo	+/- 17°
Espiga	Ahead
Diâmetro guidão (mm)	31.8
Peso (kg)	130g (+/- 5%)

Código	Tamanho	Embalagem
22752	80mm	20 peças
22753	70mm	20 peças

**SUPORTE DE GUIDÃO MTB**

Uso recomendado	Cross Country
Material	Alumínio
Tamanho	60mm
Ângulo	+/- 7°
Espiga	Ahead
Diâmetro guidão (mm)	31.8
Peso (kg)	155g (+/- 5%)

Código	Tamanho	Embalagem
19524	60mm	50 peças

**PRODUTO EM LIQUIDAÇÃO**

**SUPORTE DE GUIDÃO MTB**

Uso recomendado	Cross Country
Material	Alumínio
Tamanho	80mm
Ângulo	+/- 7°
Espiga	Ahead
Diâmetro guidão (mm)	31.8
Peso (kg)	174g

Código	Tamanho	Embalagem
19520	80mm	50 peças



### SUPORTE DE GUIDÃO MTB

<u>Uso recomendado</u>	Cross Country
<u>Material</u>	Alumínio
<u>Tamanho</u>	70mm
<u>Ângulo</u>	+/- 7°
<u>Espiga</u>	Ahead
<u>Diâmetro guidão (mm)</u>	31.8
<u>Peso (kg)</u>	167g

<u>Código</u>	<u>Tamanho</u>	<u>Embalagem</u>
19522	70mm	50 peças

**% PRODUTO EM LIQUIDAÇÃO**



### SUPORTE DE GUIDÃO MTB

<u>Uso recomendado</u>	Cross Country
<u>Material</u>	Alumínio
<u>Tamanho</u>	100mm
<u>Ângulo</u>	+/- 7°
<u>Espiga</u>	Ahead
<u>Diâmetro guidão (mm)</u>	31.8
<u>Peso (kg)</u>	180g

<u>Código</u>	<u>Tamanho</u>	<u>Embalagem</u>
16948	100mm	50 peças



### SUPORTE DE GUIDÃO 90 MM/7°

<u>Uso recomendado</u>	Ahead Set
<u>Material</u>	Alumínio
<u>Tamanho</u>	90 x 31.8 mm / 7°
<u>Peso (kg)</u>	176g

<u>Código</u>	<u>Embalagem</u>
16947	50 peças

**X-TIME****% PRODUTO EM LIQUIDAÇÃO****SUPORE DE GUIDÃO URBAN**

<u>Uso recomendado</u>	Urban / Cicloturismo
<u>Material</u>	Alumínio
<u>Tamanho</u>	90mm
<u>Ângulo</u>	Regulável 30°-30°
<u>Diâmetro guidão (mm)</u>	25.4
<u>Peso (kg)</u>	494g
<u>Código</u>	<u>Embalagem</u>
18053 ou 17868	50 peças

**MOVIMENTO DE DIREÇÃO TAPERED MOD.2**

<u>Característica</u>	Sistema para cabeamento integrado com a caixa de direção   Rolamentado   Medidas dos rolamentos 52x52mm. Compatível com TSW Evo Quest e Full Quest da linha 2024/2025.
<u>Rolamentos</u>	52x52mm
<u>Diâmetro Ext. Superior</u>	56mm
<u>Diâmetro Ext. Inferior</u>	56mm
<u>Padrão direção</u>	Integrado
<u>Peso (kg)</u>	135g
<u>Código</u>	<u>Embalagem</u>
22960	100 peças

**MOVIMENTO DE DIREÇÃO TAPERED**

<u>Característica</u>	Sistema para cabeamento integrado com a caixa de direção   Rolamentado. Compatível com TSW Stamina, Jump, Nuuk, Yukon da linha 2024.
<u>Rolamentos</u>	51.8x51.8mm
<u>Diâmetro Ext. Superior</u>	56mm
<u>Diâmetro Ext. Inferior</u>	56mm
<u>Padrão direção</u>	Integrado
<u>Peso (kg)</u>	135g
<u>Código</u>	<u>Embalagem</u>
25867	100 peças

**PRODUTO EM LIQUIDAÇÃO**

**X-TIME**



### MOVIMENTO DIREÇÃO TAPERED

<u>Rolamentos</u>	30,1mm x 39,8mm
<u>Diâmetro Ext. Superior</u>	41,1mm
<u>Diâmetro Ext. Inferior</u>	55mm
<u>Padrão direção</u>	Tapered
<u>Peso (kg)</u>	133g

<u>Código</u>	<u>Embalagem</u>
20491	100 peças



### MOVIMENTO DE DIREÇÃO TAPERED

<u>Característica</u>	Caixas e acabamento em alumínio   Sistema para cabeamento integrado com caixa de direção   Rolamentado
<u>Medidas da caixa</u>	56x56mm
<u>Diâmetro Ext. Superior</u>	56mm
<u>Diâmetro Int. Superior</u>	52mm
<u>Diâmetro Ext. Inferior</u>	56mm
<u>Padrão direção</u>	Semi integrado (ZS)
<u>Peso (kg)</u>	160g

<u>Código</u>	<u>Embalagem</u>
25866	100 peças



### MOVIMENTO DE DIREÇÃO TAPERED

<u>Característica</u>	Sistema para cabeamento integrado com a caixa de direção   Rolamentado   Batentes limitadores.
<u>Medidas da caixa</u>	56x56mm
<u>Diâmetro Ext. Superior</u>	56mm
<u>Diâmetro Ext. Inferior</u>	56mm
<u>Padrão direção</u>	Semi integrado (ZS)
<u>Peso (kg)</u>	245g

<u>Código</u>	<u>Embalagem</u>
25868	100 peças



### MOVIMENTO DE DIREÇÃO MEGA OVER

**Característica** Mega Over semi-integrado  
Ahead set  
Esferado

**Material** Aço

**Tamanho (mm)** 44mm (1.1/8")

**Fator de venda** 01 unidade

**Peso (kg)** 128g

**Código** **Embalagem**

26685 100 unidades



### MOVIMENTO DE DIREÇÃO SUPER OVER AHEAD

**Característica** Ahead Set Tapered | Direção 1 1/8x44mm  
Integrado (com caixas)

**Modelo** Com adaptador para garfo 30mm e 39.8mm

**Extensão** 1.5x1.1/8

**Código** **Embalagem**

13112 100 peças



### MOVIMENTO DE DIREÇÃO SUPER OVER TAPERED

**Característica** Ahead Set Tapered | Direção 1 1/8x1.5  
Integrado (s/ caixas)

**Modelo** Com adaptador para garfo 30mm e 39.8mm

**Rolamentos** Menor:  
diâmetro externo: 41 mm | diâmetro interno: 31 mm,  
Espessura: 6,5 mm  
Maior:  
diâmetro externo: 52 mm, diâmetro interno: 39,9  
mm, Espessura: 8 mm

**Código** **Embalagem**

13113 100 peças



### MOVIMENTO DE DIREÇÃO TAPERED / MEGA OVER

<b>Característica</b>	• Movimento Direção Mega Over c/ Caixa Inferior p/ Tapered • Rolamentada • Acompanha Aranha
<b>Material</b>	Alumínio
<b>Semi-Integrada</b>	Tapered 1-1/8" / 1.5"
<b>Caixa Superior</b>	44mm
<b>Caixa Inferior</b>	56mm
<b>Fator de Venda</b>	1 unidade
<b>Peso (g)</b>	156g

<b>Código</b>	<b>Embalagem</b>
13114	20 peças



### MOVIMENTO DE DIREÇÃO SPACE

<b>Característica</b>	Ahead set mega over
<b>Modelo</b>	Rolamentado 1 1/8

<b>Código</b>	<b>Embalagem</b>
13117	100 peças



### MOVIMENTO DE DIREÇÃO MEGA OVER

<b>Característica</b>	Ahead mega over   Semi-selado   Esferado
<b>Modelo</b>	1.1/8   Alumínio/aço

<b>Código</b>	<b>Embalagem</b>
13115	100 peças

X-TIME

**PRODUTO EM LIQUIDAÇÃO**



### MOVIMENTO DE DIREÇÃO

Característica	Over   Com rosca
Modelo	Rosca Colar   1 1/8   p/ Garfo 25.4mm

Código	Embalagem
13116	100 peças

**PRODUTO EM LIQUIDAÇÃO**



### MOVIMENTO DE DIREÇÃO BMX

Característica	Ahead Set Over   p/ Rotor   Aço
Extensão	1 1/8
Peso (kg)	245g

Código	Embalagem
13108	100 peças

### TAMPA MOVIMENTO DE DIREÇÃO

Característica	Com aranha e parafuso MTB
Fator de venda	5

Código	Cor	Embalagem
-		50 peças
13096		50 peças

**PRODUTO EM LIQUIDAÇÃO**



### ARANHA PARA GARFO DE CARBONO

Característica	Para garfo com a espiga em carbono   Tipo expander
Medida da Espiga	25.4mm (medida interna do Garfo)
Modalidade	Garfos MTB / Speed
Material	Aço/Alumínio
Peso (kg)	42g

Código	Embalagem
22699	10 peças



### EXTENSOR TUBO DO GARFO

Característica Alumínio | Ahead set 1-1/8" | 4 espaçadores

Código	Embalagem
13119	1 peça



### ESPAÇADOR MOVIMENTO DE DIREÇÃO

Característica Ahead set 1-1/8" | Alumínio  
 Medida 10mm / Diâmetro interno 29mm  
 Peso (kg) 8g  
 Fator de Venda 10

Código	Tamanho	Embalagem
22778	10mm	100 peças



### ESPAÇADOR MOVIMENTO DE DIREÇÃO

Característica Ahead set 1-1/8" | Alumínio  
 Medida 8mm / 10mm / 15mm  
 Fator de Venda 10

Código	Tamanho	Embalagem
13097	8mm	100 peças
13098	10mm	100 peças
13099	15mm	100 peças



### ESPAÇADOR MOVIMENTO DE DIREÇÃO

Característica Ahead set 1-1/8" | Carbono  
 Medida 5mm / 8mm  
 Peso (kg) 1.5g (5mm)

Código	Tamanho	Embalagem	Fator
13182	5mm	20 peças	5
13183	8mm	20 peças	5



**PRODUTO EM LIQUIDAÇÃO**



### ESPAÇADOR MOVIMENTO DE DIREÇÃO

<b>Característica</b>	Alumínio   Ahead set   Altura: 15 mm   Kit com 10 unidades
<b>Peso (kg)</b>	10g
<b>Fator de Venda</b>	10

Código	Cor	Embalagem
3666	Preto	100 peças
4467	Branco	100 peças

### ESPAÇADOR MOVIMENTO DE DIREÇÃO RECATILHADO

<b>Característica</b>	Espaçador de direção recartilhado Acabamento anodizado Diâmetro interno 29mm
<b>Material</b>	Alumínio
<b>Compatibilidade</b>	Espiga ahead set 28.6mm
<b>Fator de Venda</b>	10

Código	COR	Tamanho	Peso	Embalagem
22768	Dourado	10mm	5g	100 peças
22771	Dourado	15mm	8g	100 peças
22772 / 3395	Vermelho	15mm	8g	100 peças



### ESPAÇADOR MOVIMENTO DE DIREÇÃO LISO

<b>Característica</b>	Espaçador de direção recartilhado Acabamento anodizado Diâmetro interno 29mm
<b>Material</b>	Alumínio
<b>Compatibilidade</b>	Espiga ahead set 28.6mm
<b>Fator de Venda</b>	10

Código	Cor	Tamanho	Peso	Embalagem
22774	Dourado	8mm	7g	100 peças
22775	Alumínio	8mm	-	100 peças
22767	Alumínio	10mm	-	100 peças
22769	Dourado	15mm	14g	100 peças
22770 / 3984	Vermelho	15mm	14g	100 peças



**PROMEND****MANOPLA PROMEND | GR-515**

<b>Característica</b>	Anel de alumínio (2x)   Trava (2x) e tampa
<b>Medida</b>	130 x 28 mm (Guidão de 22.2 mm)
<b>Material</b>	PU+PP+EVA+ALLOY
<b>Peso (kg)</b>	88g

<b>Código</b>	<b>Embalagem</b>
16215	100 peças

**MANOPLA PROMEND | GR-513**

<b>Característica</b>	Anel de alumínio   Trava e tampa
<b>Medida</b>	126 x 34 mm (Guidão de 22.2 mm)
<b>Material</b>	Espuma / ABS
<b>Peso (kg)</b>	98g

<b>Código</b>	<b>Embalagem</b>
16216	100 peças

**MANOPLA PROMEND | GR-504**

<b>Característica</b>	Anel de alumínio (2x), trava (2x) e tampa
<b>Medida</b>	135 x 55 x 35 mm (Guidão de 22.2 mm)
<b>Material</b>	Borracha / Plástico
<b>Peso (kg)</b>	180g

<b>Código</b>	<b>Embalagem</b>
16217	100 peças



**MANOPLA COM ANEL E TRAVAS MOD. 1**

Características	Acompanha Chave Allen
Tamanho (mm)	135mm
Material	TPR
Peso (g)	100g
Fator de Venda	1 par
<b>Código</b>	<b>Embalagem</b>
27055	100 pares



**MANOPLA COM ANEL E TRAVAS MOD. 2**

Características	Acompanha chave allen
Tamanho (mm)	135mm
Material	TPR
Peso (g)	140g
Fator de Venda	1 par
<b>Código</b>	<b>Embalagem</b>
27053	100 pares



**MANOPLA COM ANEL E TRAVAS MOD. 3**

Tamanho (mm)	150mm
Material	TPR
Peso (g)	100g
Fator de Venda	1 par
<b>Código</b>	<b>Embalagem</b>
27054	100 pares

**TSW**

**PRODUTO EM LIQUIDAÇÃO**



**MANOPLA GRIP COM ANEL E TRAVA**

Característica	Com trava
Medida	130 x 28 mm
Material	TPE / Espuma
Peso (kg)	88g

Código	Modelo	Cor	Embalagem
06909	Espuma	Preto	60 peças
06903	Grip	Preto	60 peças

**PRODUTO EM LIQUIDAÇÃO**



**MANOPLA COM TRAVA**

Característica	Aro preto   Com trava
Medida	130 x 28 mm
Material	TPE
Peso (kg)	-

Código	Embalagem
06895	60 peças

**PRODUTO EM LIQUIDAÇÃO**



**MANOPLA COM ANEL E TRAVA**

Característica	Aro colorido   Com 2 travas   Alumínio
Medida	130 x 28 mm
Material	TPE
Peso (kg)	-

Código	Cor	Embalagem
02910		100 peças
02912		100 peças



GRUPO  
**JPP**

**TSW**

**PRODUTO EM LIQUIDAÇÃO**



**MANOPLA MTB**

Característica	Soft
Medida	130 x 28 mm
Material	Espuma EVA
Peso (kg)	-

Código	Cor	Embalagem
07872		100 peças
07873		100 peças
07875		100 peças

**PRODUTO EM LIQUIDAÇÃO**



**MANOPLA MTB LIGHT**

Característica	Confortável   Leve   Plugs de fechamento
Medida	130 x 28 mm
Material	Espuma
Peso (kg)	-

Código	Cor	Embalagem	Código	Cor	Embalagem
12597		100 peças	12596		100 peças
12595		100 peças	10358		100 peças
12598		100 peças			

**PRODUTO EM LIQUIDAÇÃO**



**MANOPLA MTB**



Característica	Pvc.tpr	
Código	Cor	Embalagem
06908		100 peças
07513		100 peças

**PRODUTO EM LIQUIDAÇÃO**

**TSW**

### MANOPLA ANATÔMICA 2 TRAVA

<b>Característica</b>	Aro colorido   Com 2 travas   Alumínio
<b>Medida</b>	130 x 28 mm
<b>Material</b>	Borracha
<b>Peso (kg)</b>	-

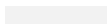
Código	Cor	Embalagem
03781		50 peças
03782		50 peças
03977		50 peças



### MANOPLA ANATOMICA E BAR END

<b>Característica</b>	Design moderno   Corpo com acabamento grip
<b>Medida</b>	142 x 30 x 54mm   (89mm de comprimento)
<b>Material</b>	TPE
<b>Peso (kg)</b>	207g

Código	Embalagem
22103	100 unidades



 QUEST

### MANOPLA MTB SILICONE GEL

<b>Característica</b>	Design moderno   Silica gel
<b>Medida</b>	130 x 28mm
<b>Peso (kg)</b>	87g (manopla e acabamento)

Código	Modelo	Embalagem
22087	Lisa	100 unidades
22088	Grip	100 unidades





### MANOPLA | BT1001

<u>Característica</u>	Espuma com anel de trava parafusado com tampa	
<u>Medida</u>	130mm	
<u>Peso (kg)</u>	63g	

<u>Código</u>	<u>Modelo</u>	<u>Embalagem</u>
16522	Espuma	50 peças



**PRODUTO EM LIQUIDAÇÃO**



### MANOPLA PONTA CROMADA

<u>Característica</u>	Ponta cromada   Borracha	
<u>Medida</u>	130mm	
<u>Peso (kg)</u>	-	

<u>Código</u>	<u>Modelo</u>	<u>Embalagem</u>
01169	Borracha	100 peças

**PRODUTO EM LIQUIDAÇÃO**



### MANOPLA SOFT

<u>Característica</u>	Extremamente confortável, feita totalmente em borracha para uma boa aderência   Proporcionando maciez e maior durabilidade   Cor preta	
-----------------------	--	--

<u>Composição</u>	Material feito em borracha	
-------------------	----------------------------	--

<u>Código</u>	<u>Modelo</u>	<u>Embalagem</u>
22526	Soft	01 peça



GRUPO  
**JPP**

**% PRODUTO EM LIQUIDAÇÃO**



**TSW**

### FITA DE GUIDÃO SPEED

Característica	Road bike   Macia e suave   Fácil de ajustar   Fechamento
Medida	200cm x 3mm
Material	Silicone antiderrapante   Fibra de tecido   EVA 1mm
Peso (kg)	74g

Código	Cor	Embalagem
14292		10 peças
14291		10 peças



### FITA DE GUIDÃO SPEED

Característica	Road bike   Plugs de fechamento
Medida	195cm x 2.5mm
Peso (kg)	55g

Código	Embalagem
14290	10 peças

**PROMEND**

### FITA DE GUIDÃO PROMEND | GH-081H

Característica	Road bike   Plugs de fechamento
Medida	2000 x 30 mm
Material	EVA
Peso (kg)	57g

Código	Embalagem
16218	10 peças





**PROMEND**

**% PRODUTO EM LIQUIDAÇÃO**



**FITA DE GUIDÃO SPEED SLIM**

Característica	Road bike   Fácil de ajustar   Plugs de fechamento
Medida	198 cm x 3mm
Material	EVA Macio
Peso (kg)	71g

Código	Embalagem
14289	10 peças

**% PRODUTO EM LIQUIDAÇÃO**



**FITA DE GUIDÃO SPEED**

Característica	Speed   Caixa com par
Medida	-
Material	Microfibra
Peso (kg)	-

Código	Cor	Embalagem
06921		10 peças
06924		10 peças
06926		10 peças
06928		10 peças

**% PRODUTO EM LIQUIDAÇÃO**



**FITA DE GUIDÃO SPEED**

Característica	Speed   Caixa com par
Medida	-
Material	EVA
Peso (kg)	-

Código	Cor	Embalagem	Código	Cor	Embalagem
06912		10 peças	06918		10 peças
06913		10 peças	06919		10 peças
06914		10 peças	06922		10 peças
06915		10 peças			



### FITA DE GUIDÃO SPEED PT MOD. 1

<u>Característica</u>	Absorção de choque antiderrapante
<u>Medida</u>	210 cm x 3cm
<u>Material</u>	Alumínio / Borracha
<u>Peso (g)</u>	95g (+/- 5g)

<u>Código</u>	<u>Embalagem</u>
27046	



### FITA DE GUIDÃO SPEED PT MOD. 2

<u>Medida</u>	210 cm x 3cm
<u>Material</u>	EVA / Silicone
<u>Peso (g)</u>	120g (+/- 5g)

<u>Código</u>	<u>Embalagem</u>
27047	

**% PRODUTO EM LIQUIDAÇÃO**

~~QUEST~~

### CANOTE RETRÁTIL K MTB

<u>Uso recomendado</u>	Cross Country
<u>Material</u>	Alumínio
<u>Característica</u>	Trava remota mecânico   Fixação do selim: 2 parafusos
<u>Profundidade Inserção</u>	90mm
<u>Diâmetro (mm)</u>	31.6
<u>Peso (kg)</u>	621g (canote + conduíte com cabo + alavanca)

<u>Código</u>	<u>Tamanho</u>
24346	295 x 75mm
24347 - 24447	345 x 100mm
24348	395 x 125mm
-	445 x 150mm



**PRODUTO EM LIQUIDAÇÃO**



### CANOTE RETRÁTIL W MTB

<b>Uso recomendado</b>	Cross Country
<b>Material</b>	Alumínio
<b>Característica</b>	Trava remota mecânico   Fixação do selim: 2 parafusos
<b>Profundidade Inserção</b>	80mm
<b>Diâmetro (mm)</b>	31.6
<b>Peso (kg)</b>	601g (canote + conduíte com cabo + alavanca)
<b>Código</b>	<b>Tamanho</b>
24350	295 x 75mm
24351	345 x 100mm
24352	395 x 125mm
24353	445 x 150mm

### CANOTE CARBON LIGHT



<b>Uso recomendado</b>	Road	
<b>Material</b>	Carbono	
<b>Característica</b>	Compatível com TSW Speed TR01 Modelo Endurance	
<b>Torque</b>	4-6 Nm	
<b>Medida</b>	400mm	
<b>Diâmetro (mm)</b>	27.2	
<b>Profundidade Inserção</b>	120mm	
<b>Peso (kg)</b>	169g	
<b>Código</b>	<b>Tamanho</b>	<b>Embalagem</b>
22885	27.2mm	25 unidades



### CANOTE CARBON LIGHT MTB

<b>Uso recomendado</b>	Road
<b>Material</b>	Carbono light
<b>Característica</b>	Compatível com o quadro TSW Speed TR01 Modelo Aero
<b>Torque</b>	4-6 Nm
<b>Medida</b>	400mm
<b>Modelo</b>	Aero Shape
<b>Profundidade Inserção</b>	140mm
<b>Peso (kg)</b>	169g

Código	Tamanho	Embalagem
22886	400mm	25 unidades



### CANOTE CARBON MTB

<b>Uso recomendado</b>	Cross Country
<b>Material</b>	Carbono
<b>Característica</b>	Micro ajuste - Base do selim em alumínio
<b>Torque</b>	4-6 Nm
<b>Medida</b>	400mm
<b>Diâmetro (mm)</b>	31.6 / 27.2
<b>Profundidade Inserção</b>	100mm
<b>Peso (kg)</b>	217g (peso 27.2)

Código	Tamanho	Embalagem
25832	31.6mm	25 unidades
25833	27.2mm	25 unidades



### CANOTE CARBON LIGHT MTB

<b>Uso recomendado</b>	Cross Country
<b>Material</b>	Carbono light
<b>Característica</b>	Micro ajuste - Base do selim em alumínio
<b>Torque</b>	4-6 Nm
<b>Medida</b>	400mm
<b>Diâmetro (mm)</b>	31.6
<b>Offset (mm)</b>	20
<b>Profundidade Inserção</b>	100mm
<b>Peso (kg)</b>	212g

Código	Tamanho	Embalagem
25834	31.6mm	25 unidades



**CANOTE SLIM MTB**

Uso recomendado	Cross Country
Material	Alumínio
Característica	Micro ajuste
Medida	400mm
Diâmetro (mm)	31.6 / 30.9
Profundidade Inserção	130mm
Peso (kg)	300g

Código	Tamanho	Embalagem
23868	31.6mm	25 unidades
25896	30.9mm	25 unidades



**CANOTE SLIM MTB**

Uso recomendado	Cross Country
Material	Alumínio
Característica	Micro ajuste
Medida	350mm
Diâmetro (mm)	31.6
Profundidade Inserção	100mm
Peso (kg)	270g

Código	Tamanho	Embalagem
22758	31.6mm	25 unidades



**CANOTE MTB**

Uso recomendado	Cross Country
Material	Alumínio
Característica	Micro ajuste
Medida	350mm
Diâmetro (mm)	27.2
Profundidade Inserção	130mm
Peso (kg)	300g

Código	Tamanho	Embalagem
23870	27.2mm	50 unidades

**X-TIME****CANOTE SLIM MTB**

<b>Uso recomendado</b>	Cross Country
<b>Material</b>	Alumínio
<b>Característica</b>	Micro ajuste
<b>Medida</b>	400mm
<b>Diâmetro (mm)</b>	27.2 / 31.6
<b>Profundidade Inserção</b>	130mm
<b>Peso (kg)</b>	300g

Código	Tamanho	Embalagem
23869	27.2mm	25 unidades
23867	31.6mm	25 unidades

**CANOTE MTB**

<b>Uso recomendado</b>	Cross Country
<b>Material</b>	Alumínio
<b>Característica</b>	Parafuso único
<b>Medida</b>	350mm
<b>Diâmetro (mm)</b>	27.2 / 31.6
<b>Peso (kg)</b>	281g

Código	Tamanho	Embalagem
15432	27.2mm	50 peças
15433	31.6mm	50 peças

**RAVA****CANOTE MTB MOD. 02**

<b>Uso recomendado</b>	XC
<b>Material</b>	Alumínio
<b>Característica</b>	Micro Ajuste
<b>Medida</b>	400 mm
<b>Diâmetro (mm)</b>	31.6
<b>Peso (g)</b>	340g

Código	Embalagem
24491	50 peças

**RAVA****CANOTE MTB MOD. 01**

Uso recomendado	XC
Material	Alumínio
Característica	Micro Ajuste
Medida	400mm
Diâmetro (mm)	31.6
Peso (g)	340g

Código	Embalagem
24490	50 peças

**GLIB****SELIM MTB VAZADO MOD 1168**

Material	Couro de Microfibras + Fibra de carbono
Medida	280x148x56mm
Tipo de Fixação	Trilho oval   Este tipo de trilho não é compatível com todo tipo de canote
Material do trilho	Fibra de carbono
Dimensão do trilho	148mm
Limite de Peso (kg)	80kg
Torque	2-4Nm
Peso (kg)	124g

Código	Tamanho
25009	148mm

**SELIM MTB VAZADO MOD 1136**

Material	Couro de Microfibras + Aço cromo molibbdênio + PP
Medida	250x144x73mm
Tipo de Fixação	Trilho
Material do trilho	Aço cromolibbdênio
Dimensão do trilho	144mm
Peso (kg)	194g

Código
25005



### SELIM MTB VAZADO MOD 1168

Material	Carbono + Couro Microfibra
Medida	275x153x65mm   275x143x65mm
Tipo de Fixação	Trilho oval   Este tipo de trilho não é compatível com todo tipo de canote.
Material do trilho	Fibra de carbono
Dimensão do trilho	153mm   143mm
Limite de Peso (kg)	80kg
Torque	2-4Nm
Peso (kg)	180,5g

Código	Tamanho
25008	153mm
25007	143mm



### SELIM MTB VAZADO MOD 1189

Material	Carbono + Couro Microfibra
Medida	240x155x75mm   240x143x75mm
Tipo de Fixação	Trilho
Material do trilho	Fibra de carbono
Dimensão do trilho	153mm   143mm
Limite de Peso (kg)	80kg
Torque	2-4Nm
Peso (kg)	132g

Código	Tamanho
25006	155mm
25010	143mm



### SELIM MTB VAZADO MOD 1169

Material	Polímero + Náilon reforçado + Aço cromolibdênio   Material de cobertura Polímero impressão 3D
Medida	270x143x65mm
Tipo de Fixação	Trilho
Material do trilho	Aço cromolibdênio
Dimensão do trilho	143mm
Peso (kg)	255g

Código
25011



**PROMENDO**



**SELIM MTB VAZADO**

<b>Material</b>	Plástico / Trilho de aço
<b>Medida</b>	285x140 mm
<b>Peso (kg)</b>	180g

<b>Código</b>	<b>Embalagem</b>
12490	70 peças



**SELIM MTB VAZADO**

<b>Material</b>	Trilho de Cromoly   Vazado
<b>Medida</b>	250x160 mm   250x142 mm
<b>Peso (kg)</b>	260g

<b>Código</b>	<b>Tamanho</b>	<b>Embalagem</b>
11787	160mm	10 peças
13878	142mm	10 peças



**SELIM MTB CARBON RACE**

<b>Material</b>	Trilho de carbono   Vazado
<b>Medida</b>	250x150mm
<b>Torque</b>	2-4Nm
<b>Limite de peso</b>	80kg
<b>Peso (kg)</b>	151g

<b>Código</b>	<b>Tamanho</b>	<b>Embalagem</b>
11788	250x150mm	10 peças

**PROMENDO****SELIM MTB VAZADO**

<b>Material</b>	PU   Fibra Mirosoft   Enchimento de EVA
-----------------	---

<b>Medida</b>	245 x 155 mm
---------------	--------------

<b>Peso (kg)</b>	306g
------------------	------

<b>Código</b>	<b>Embalagem</b>
---------------	------------------

16223	16 peças
-------	----------

**SELIM MTB VAZADO**

<b>Material</b>	PU / Espuma de poliuretano / Aço
-----------------	----------------------------------

<b>Medida</b>	245 x 160 mm
---------------	--------------

<b>Peso (kg)</b>	305g
------------------	------

<b>Código</b>	<b>Tamanho</b>	<b>Embalagem</b>
---------------	----------------	------------------

16226	245 x 160 mm	16 peças
-------	--------------	----------

**SELIM MTB VAZADO**

<b>Material</b>	Poliuretano e Trilho de aço
-----------------	-----------------------------

<b>Medida</b>	162mm x 250mm
---------------	---------------

<b>Peso (kg)</b>	258g
------------------	------

<b>Código</b>	<b>Tamanho</b>	<b>Embalagem</b>
---------------	----------------	------------------

24723	162mm x 250mm	25 peças
-------	---------------	----------

GRUPO  
**JPP**

**PROMENDO**



**SELIM MTB VAZADO**

**Material** TPU | Poliuretano termoplástico | Trilho aço

**Medida** 149mm x 260mm

**Peso (kg)** 342g

**Código** **Embalagem**

24699 25 peças

**% PRODUTO EM LIQUIDAÇÃO**



**SELIM MTB VAZADO**

**Material** PU | Espuma de poliuretano

**Medida** 255 x 140mm

**Peso (kg)** 305g

**Código** **Embalagem**

16225 16 peças

**% PRODUTO EM LIQUIDAÇÃO**



**SELIM MTB VAZADO**

**Material** Trilho de titânio | Vazado

**Medida** 270 x 145mm

**Peso (kg)** 232g

**Código** **Embalagem**

11789 10 peças

**PROMENDO**



**SELIM MTB PRETO VASADO MOD.24**

**Características**

- Ergonômico
- Trilho de aço
- Base em PU de alta resistência

**Material** Poliuretano / EVA / Naylon / Aço

**Medida** 255 x 144mm

**Peso (kg)** 0,406 kg (com embalagem)

Código	Embalagem
27075	25 peças



**SELIM MTB VAZADO**

**Material** PU / Trilho de aço

**Medida** 285 x 140mm

**Peso (kg)** 260g

Código	Tamanho	Embalagem
12491	285 x 140mm	50 peças



**SELIM MTB VAZADO**

**Material** Poliuretano e aço

**Medida** -

**Peso (kg)** 406g

Código	Tamanho	Embalagem
24722	-	25 peças



**% PRODUTO EM LIQUIDAÇÃO**

**PROMENDO**



### SELIM MTB VAZADO

Material	Polipropileno / Espuma	
Medida	275 x 137mm	
Peso (kg)	333g	

Código	Tamanho	Embalagem
23587	275 x 137mm	25 peças

**% PRODUTO EM LIQUIDAÇÃO**



### SELIM MTB VAZADO

Material	Polipropileno / Espuma / Lâminada em pvc	
Medida	280 x 140mm	
Peso (kg)	358g	

Código	Tamanho	Embalagem
23588	280 x 140mm	25 peças



### SELIM MTB VAZADO

Material	Polipropileno / Espuma / Capa lâminada em pvc	
Medida	270 x 170mm	
Peso (kg)	463g	

Código	Tamanho	Embalagem
23576	270 x 170mm	25 peças

**PROMENDO****SELIM PASSEIO EXTRA BIG**

Material \_\_\_\_\_ PU / Trilho de aço

Medida \_\_\_\_\_ 310x275 mm

Peso (kg) \_\_\_\_\_ 990g

Código	Tamanho	Embalagem
12994	310x275 mm	16 peças

**SELIM PASSEIO GEL**

Material \_\_\_\_\_ PU / Trilho de aço

Medida \_\_\_\_\_ 265 x 230mm

Peso (kg) \_\_\_\_\_ 920g

Código	Tamanho	Embalagem
12993	265 x 230mm	15 peças

**SELIM PASSEIO VAZADO**

Material \_\_\_\_\_ Poliuretano / Aço / Base em PU

Peso (kg) \_\_\_\_\_ 602g

Código	Embalagem
24721	25 peças

**PRODUTO EM LIQUIDAÇÃO**

**PRODUTO EM LIQUIDAÇÃO**

**PROMENDO**



### SELIM MTB PRETO VAZADO MOD.21

<b>Características</b>	<ul style="list-style-type: none"> <li>• Ergonômico</li> <li>• Trilho de aço</li> <li>• Base em PU de alta resistência</li> <li>• Assento em espuma</li> </ul>
------------------------	--

**Material** Poliuretano e aço

**Peso (kg)** 406g

**Código**      **Embalagem**

24722      25 peças



### SELIM MTB PRETO VASADO MOD.23

<b>Características</b>	<ul style="list-style-type: none"> <li>• Ergonômico</li> <li>• Trilho de aço</li> <li>• Base em PU de alta resistência</li> </ul>
------------------------	---

**Material** Poliuretano / EVA / Naylon / Aço

**Medida** 25,5 x 14,5 x 6cm

**Peso (kg)** 0,431 kg (com embalagem)

**Código**      **Embalagem**

27074      25 peças



### SELIM MTB PRETO VAZADO MOD. 17

<b>Característica</b>	<ul style="list-style-type: none"> <li>• Selim mtb vazado</li> <li>• Ergonômico</li> <li>• Ótima ventilação</li> <li>• Confortável</li> </ul>
-----------------------	---

**Material** Polipropileno / Espuma

**Tamanho (mm)** 270 x 158mm

**Peso (kg)** 353g

**Código**      **Embalagem**

23589      25 peças

**PROMEND****SELIM ULTRALIGHT 3D VAZADO MOD. 25**

<b>Uso Recomendado</b>	MTB / Road
<b>Característica</b>	<ul style="list-style-type: none"> <li>• Selim mtb vazado</li> <li>• Ergonômico</li> <li>• Ótima ventilação</li> <li>• Confortável</li> <li>• Construção em impressora 3D</li> </ul>
<b>Material</b>	Trilho e Base Full Carbon Almofada Nylon
<b>Tamanho (mm)</b>	240 x 143mm
<b>Peso Max. Suportado</b>	80kg
<b>Tamanho Castanha (mm)</b>	60mm
<b>Modelo da Castanha</b>	Oval
<b>Peso (kg)</b>	170g
<b>Código</b>	<b>Embalagem</b>
27835	25 peças

**SELIM ULTRALIGHT 3D VAZADO MOD. 26**

<b>Uso Recomendado</b>	MTB / Road
<b>Característica</b>	<ul style="list-style-type: none"> <li>• Selim mtb vazado</li> <li>• Ergonômico</li> <li>• Ótima ventilação</li> <li>• Confortável</li> <li>• Construção em impressora 3D</li> </ul>
<b>Material</b>	Trilho Carbon Base e Almofada Nylon
<b>Tamanho (mm)</b>	240 x 140mm
<b>Peso Max. Suportado</b>	80kg
<b>Tamanho Castanha (mm)</b>	60mm
<b>Modelo da Castanha</b>	Oval
<b>Peso (kg)</b>	172g
<b>Código</b>	<b>Embalagem</b>
27836	25 peças

**RAVA****SELIM MTB | RV**

<b>Material</b>	Espuma / Couro Sintético / Aço
<b>Medida</b>	160 x 275mm
<b>Peso (kg)</b>	335g
<b>Código</b>	<b>Embalagem</b>
15462	30 unidades
15463	30 unidades





## SELIM ASSENTO DIANT. BICICLETA C/ SUPORTE

### Características

- Selim assento
- Suporte com proteção para o chassi
- Fixação no top tube com down tube
- Acompanha ferramentas para instalação
- Suporte de apoio para as mãos
- Suporte de apoio para os pés com presilha
- Acompanha manual de instalação

### Material

Polímero/Aço

### Peso (kg)

1515g - Peso referente ao kit completo

### Código

23831

### Embalagem

25 unidades



GRUPO  
JPP

**RAVA****SELIM MTB VAZADO GEL**

Material	Polímero e Aço
----------	----------------

Medida	275 x 160 mm
--------	--------------

Peso (kg)	358g
-----------	------

Código	Embalagem
--------	-----------

23273	30 peças
-------	----------

**SELIM MTB**

Material	Espuma / Couro Sintético / Aço
----------	--------------------------------

Medida	160 x 275mm /
--------	---------------

Peso (kg)	336g
-----------	------

Código	Embalagem
--------	-----------

23271	30 unidades
-------	-------------

**SELIM MTB**

Material	Espuma / Couro Sintético / Aço
----------	--------------------------------

Medida	160 x 275mm
--------	-------------

Peso (kg)	335g
-----------	------

Código	Embalagem
--------	-----------

23272	30 unidades
-------	-------------

GRUPO  
**JPP**



**% PRODUTO EM LIQUIDAÇÃO**



### SELIM MTB GEL

Material	Polímero e Aço
Medida	160 x 275mm
Peso (kg)	360g

Código	Embalagem
23274	30 peças



### SELIM PASSEIO VAZADO CERES

Característica	Com castanha
Material	Polímero e Aço
Medida	275 x 160 mm
Peso (kg)	558g peso referente ao selim com castanha

Código	Embalagem
23267	30 peças



### SELIM PASSEIO LEONIS

<b>Característica</b>	Com castanha
<b>Material</b>	Espuma / Couro Sintético
<b>Medida</b>	185mm x 265mm
<b>Peso (kg)</b>	494g - Selim com a castanha

<b>Código</b>	<b>Embalagem</b>
23270	30 unidades



### SELIM MTB MARTE GEL

<b>Característica</b>	Com castanha
<b>Material</b>	Polímero e Aço
<b>Medida</b>	270 x 160 mm
<b>Peso (kg)</b>	532g peso referente ao selim com castanha

<b>Código</b>	<b>Embalagem</b>
23224	30 peças



### SELIM MTB MERCÚRIO LARGO

<b>Característica</b>	Com castanha
<b>Material</b>	Espuma / Couro Sintético / Aço
<b>Medida</b>	268 x 205mm
<b>Peso (kg)</b>	548g - Selim com a castanha

<b>Código</b>	<b>Embalagem</b>
23268	30 unidades



### SELIM MTB VAZADO SEDNA

<b>Característica</b>	Com castanha
<b>Material</b>	Polímero e Aço
<b>Medida</b>	275 x 150 mm
<b>Peso (kg)</b>	432g peso referente ao selim com

<b>Código</b>	<b>Embalagem</b>
23269	30 peças



### SELIM MTB MERCÚRIO LARGO

<b>Característica</b>	Com castanha / 2 Molas
<b>Material</b>	Espuma / Couro Sintético / Aço
<b>Medida</b>	240 x 205mm
<b>Peso (kg)</b>	635g - Selim com a castanha

<b>Código</b>	<b>Embalagem</b>
23265	30 unidades



### SELIM PASSEIO

<b>Característica</b>	Com castanha / 2 molas
<b>Material</b>	Espuma / Couro Sintético / Aço
<b>Medida</b>	240 x 205mm
<b>Peso (kg)</b>	668g - Selim com a castanha

<b>Código</b>	<b>Embalagem</b>
23260	30 unidades

RAVA

**PRODUTO EM LIQUIDAÇÃO**

**SELIM MTB PICTORIS**

Material	Espuma / Aço
Medida	275 x 133 mm
Peso (kg)	396g

Código	Embalagem
12594	25 peças

**SELIM BMX ERIS**

Material	Espuma/ Couro Sintético / Trilho aço
Medida	148 x 230mm
Peso (kg)	386g - Selim com a castanha

Código	Embalagem
23225	30 unidades

**SELIM JÚNIOR**

Característica	Com castanha / Trilhos de aço
Material	Polímero e Aço
Medida	245 x 140 mm
Peso (kg)	253g (com castanha)

Código	Cor	Tamanho	Embalagem
23261		245 x 140 mm	50 peças
23262		245 x 140 mm	50 peças
23263		245 x 140 mm	50 peças
23264		245 x 140 mm	50 peças



### SELIM PASSEIO GEL

<b>Característica</b>	Acompanha castanha de aço
<b>Material</b>	Polietileno / Poliéster / Gel / 2 molas / Trilho de aço
<b>Medida</b>	275 x 133 mm
<b>Peso (kg)</b>	720gr - Incluindo castanha
<b>Código</b>	<b>Embalagem</b>
22026	20 unidades



### SELIM MTB VAZADO

<b>Característica</b>	Excelente acabamento   Não acompanha castanha
<b>Material</b>	Polímero e aço
<b>Medida</b>	275 x 160mm
<b>Código</b>	
25002	



**% PRODUTO EM LIQUIDAÇÃO**



### SELIM NEW MOLISE PASSEIO GEL

<b>Característica</b>	Trilhos em aço. Base em polipropileno extremamente resistente, espuma expandida, Royal Gel e cobertura de laminado de pvc. Bike de passeio e urbanas   Ciclistas que buscam conforto.
<b>Material</b>	Royalgel
<b>Medida</b>	252mmx81mmx204mm
<b>Peso (kg)</b>	542
<b>Código</b>	<b>Embalagem</b>
20734	15 peças



**% PRODUTO EM LIQUIDAÇÃO**



### SELIM NEW VIALE GEL COM MOLA

**Característica** Trilhos em aço. 2 molas acopladas ao trilho para absorção de impacto. Base em polipropileno extremamente resistente, espuma expandida, Royal Gel e cobertura de laminado de pvc. Bike de passeio e urbanas | ciclistas que buscam conforto.

**Material** Royalgel

**Medida** 274mmx108mmx175mm

**Peso (kg)** 633g

**Código** **Embalagem**

20737 15 peças

**% PRODUTO EM LIQUIDAÇÃO**



### SELIM CITY BIKE

**Característica** Base em polipropileno extremamente resistente, espuma expandida e capa de laminado de PVC. Trilhos em aço. 2 molas acopladas ao trilho para absorção de impacto Carrinho em aço zincado. Bike de passeio e urbanas | ciclistas que buscam conforto.

**Material** RVS

**Medida** 260mmx105mmx215mm

**Peso (kg)** 650g

**Código** **Embalagem**

20743 20 peças

**% PRODUTO EM LIQUIDAÇÃO**



### SELIM BARRA CIRCULAR

**Característica** Trilhos em aço. 2 molas acopladas ao trilho para absorção de impacto. Base em polipropileno extremamente resistente, espuma expandida e capa de PVC. Bicicletas Aro 12, 14, 16.

**Material** PVC

**Medida** 258mmx118mmx221mm

**Peso (kg)** 748g

**Código** **Embalagem**

20757 18 peças







**% PRODUTO EM LIQUIDAÇÃO**



### SELIM LOOKIN RELAXED GEL

**Característica** Flexite System, a base do selim torna-se flexível e confortável. Esta construção garante uma flexibilidade superior e uma maior absorção de impactos durante a pedalada. Bike MTB Aro de 26 a 29.

**Material** Royalgel

**Medida** 260mmx76mmx255mm

**Peso (kg)** 0,7445g

**Código** **Embalagem**

20748 6 peças

**% PRODUTO EM LIQUIDAÇÃO**



### SELIM MACH 2 RVS

**Característica** Base em polipropileno extremamente resistente, espuma expandida e capa de laminado de PVC. Trilhos em aço. Bike de passeio e urbanas | O novo Mach 2 traz um design revolucionário combinando conforto e performance em um selim altamente refinado.

**Material** RVS

**Medida** 267mmx61mmx140mm

**Peso (kg)** 327,50g

**Código** **Embalagem**

20749 32 peças

**% PRODUTO EM LIQUIDAÇÃO**



### SELIM JUNIOR COM CANOTE 190MM

**Característica** Completamente fabricado em PU por injeção. Base em polipropileno extremamente resistente. Bikes infantis.

**Material** PU

**Medida** 234mmx185mmx127mm

**Peso (kg)** 246g

**Código** **Embalagem**

20778 24 peças



GRUPO  
**JPP**

**% PRODUTO EM LIQUIDAÇÃO**



### SELIM COM CARRINHO

**Característica** Completamente fabricado em PU por injeção. Trilhos em aço. Carrinho em aço zincado. Base em polipropileno extremamente resistente. Bikes infantis.

**Material** PU

**Medida** 221mmx54mmx146mm

**Peso (kg)** 276g

**Código** **Embalagem**

20779 54 peças

**% PRODUTO EM LIQUIDAÇÃO**



### SELIM SOFT FIT

**Característica** Completamente fabricado em PU por injeção. Trilhos em aço. 2 molas acopladas ao trilho para absorção de impacto. Carrinho em aço zincado. Base em polipropileno extremamente resistente. Bike de passeio e urbanas | ciclistas que buscam conforto.

**Material** PU

**Medida** 267mmx62mmx180mm

**Peso (kg)** 701g

**Código** **Embalagem**

20785 22 peças

**% PRODUTO EM LIQUIDAÇÃO**



### SELIM SOFT FIT

**Característica** Completamente fabricado em PU por injeção. Trilhos em aço. Carrinho em aço zincado. Base em polipropileno extremamente resistente. Bikes infantis.

**Material** PU

**Medida** 267mmx62mmx180mm

**Peso (kg)** 546g

**Código** **Embalagem**

20786 20 peças



**% PRODUTO EM LIQUIDAÇÃO**



### SELM SPYDER RVS

**Característica** Base em polipropileno extremamente resistente, espuma expandida e capa de laminado de PVC Bicicletas aro 20 e 24. Trilhos em aço. Carrinho em aço zincado. O primeiro selim infantil desenvolvido com trilho.

**Material** RVS

**Medida** 229mmx53mmx147mm

**Peso (kg)** 413,72g

**Código** **Embalagem**

20788 32 peças

**% PRODUTO EM LIQUIDAÇÃO**



### SELM VELOCE RVS

**Característica** Base em polipropileno extremamente resistente, espuma expandida e capa de laminado de PVC. Bike de passeio e urbanas | ciclistas que buscam conforto. Trilhos em aço.

**Material** RVS

**Medida** 267mmx46mmx140mm

**Peso (kg)** 327,50g

**Código** **Embalagem**

20794 20 peças

**% PRODUTO EM LIQUIDAÇÃO**



### SELM MOLISE

**Característica** Base em polipropileno extremamente resistente, espuma expandida e capa de laminado de PVC. Bike de passeio e urbanas | ciclistas que buscam conforto. Sistema de encaixe para bolsas ou luz. Trilhos em aço. Carrinho em aço zincado.

**Material** RVS

**Medida** 252mmx81mmx204mm

**Peso (kg)** 579g

**Código** **Cor** **Embalagem**

20780  20 peças

-  20 peças

20782  20 peças





**PRODUTO EM LIQUIDAÇÃO**



### SELIM TROPICAL/BRISA

**Característica** Base em polipropileno extremamente resistente, espuma expandida e capa de laminado de PVC. Bike de passeio e urbanas | ciclistas que buscam conforto. Trilhos em aço. Carrinho em aço zincado.

**Material** PU

**Medida** 250mmx63mmx209mm

**Peso (kg)** 354g

**Código** **Embalagem**

20790 26 peças

**PRODUTO EM LIQUIDAÇÃO**



### SELIM VELOCE

**Característica** Completamente fabricado em PU por injeção. Trilhos em aço. Carrinho em aço zincado. Base em polipropileno extremamente resistente. Bikes A24 a A29.

**Material** PU

**Medida** 270mmx46mmx130mm

**Peso (kg)** 419,50g

**Código** **Embalagem**

20792 32 peças

**PRODUTO EM LIQUIDAÇÃO**



### SELIM ROYAL BEACH

**Característica** Completamente fabricado em PU por injeção. Trilhos em aço. 2 molas acopladas ao trilho para absorção de impacto. Carrinho em aço zincado. Base em polipropileno extremamente resistente. Bike de passeio e urbanas | ciclistas que buscam conforto.

**Material** PU

**Medida** 260mmx37mmx261mm

**Peso (kg)** 677,75g

**Código** **Embalagem**

20770 18 peças



**% PRODUTO EM LIQUIDAÇÃO**



### SELIM NEW CITY GEL

**Característica** Trilhos em aço. Sistema de amortecimento: Elastômero Base em polipropileno extremamente resistente, espuma expandida, Royal Gel e cobertura de laminado de pvc. Bike de passeio e urbanas | ciclistas que buscam conforto.

**Material** Royalgel

**Medida** 252mmx114mmx195mm

**Peso (kg)** 771g

Código	Embalagem
20732	15 peças

**% PRODUTO EM LIQUIDAÇÃO**



### SELIM TROPICAL/BRISA

**Característica** Completamente fabricado em PU por injeção. Trilhos em aço. Carrinho em aço zincado. Base em polipropileno extremamente resistente. Bikes infantis.

**Material** PU

**Medida** 250mmx63mmx195mm

**Peso (kg)** 347,7g

Código	Embalagem
20771	26 peças

**% PRODUTO EM LIQUIDAÇÃO**



### SELIM CITY BIKE

**Característica** Completamente fabricado em PU por injeção. Trilhos em aço. 2 molas acopladas ao trilho para absorção de impacto. Carrinho em aço zincado. Base em polipropileno extremamente resistente. Bike de passeio e urbanas | ciclistas que buscam conforto.

**Material** PU

**Medida** 254mmx46mmx212mm

**Peso (kg)** 645,15g

Código	Embalagem
20772	20 peças



**PRODUTO EM LIQUIDAÇÃO**



### SELIM AMAZONAS

**Característica** Completamente fabricado em PU por injeção. Trilhos em aço. 2 molas acopladas ao trilho para absorção de impacto. Carrinho em aço zincado. Base em polipropileno extremamente resistente.

**Material** PU

**Medida** 268mmx58mmx16mm

**Peso (kg)** 660g

**Código** **Embalagem**

20767 22 peças

**PRODUTO EM LIQUIDAÇÃO**



### SELIM MIRIM SILK

**Característica** Base em polipropileno extremamente resistente, espuma expandida e capa de laminado de PVC. Bicicletas aro 12, 14, 16. / + Canote 200mm

**Material** RVS

**Medida** 212mmx216mmx142mm

**Peso (kg)** 279g

**Código** **Embalagem**

20753 12 peças

**TSW**



### SELIM MTB GEL

**Material** Polímero e Aço / Couro sintético

**Medida** 275 x 160 mm

**Peso (kg)** 360g

**Código** **Tamanho** **Embalagem**



23275 275 x 160mm 30 peças

**PRODUTO EM LIQUIDAÇÃO**



### SELIM MTB 6748

Material	Trilho de aço
Medida	280 x 143mm
Peso (kg)	350g

Código	Cor	Tamanho	Embalagem
11362		280 x 143mm	30 unidades
11360		280 x 143mm	30 unidades
-		280 x 143mm	30 unidades

### SELIM PASSEIO VAZADO

Material	Espuma/ Couro Sintético / Trilho de aço
Medida	160 x 275 mm
Peso (kg)	335g

Código	Tamanho	Embalagem
23276	160 x 275 mm	30 unidades



**PRODUTO EM LIQUIDAÇÃO**



### ABRAÇADEIRA MTB

Material	Alumínio
Característica	Blocagem
Tamanho	34.9mm

Código	Embalagem
12828	20 peças

**RAVA****ABRAÇADEIRA MTB**

Material	Alumínio
Característica	Blocagem
Tamanho	34.9mm

Código	Embalagem
24492	50 peças

**ABRAÇADEIRA MTB**

Material	Alumínio
Característica	Blocagem
Tamanho	34.9mm

Código	Embalagem
24493	50 peças

**QUEST****ABRAÇADEIRA MTB**

Material	Alumínio
Característica	Ajuste por parafuso
Tamanho	34.9mm
Peso (kg)	24g

Código	Embalagem
23873	200 peças

**GLIB****ABRAÇADEIRA LIGHT MTB**

Material	Alumínio
Característica	Ajuste parafuso   6Nm
Tamanho	34.9mm
Peso (kg)	8.6g

Código
25015





X-TIME

**ABRAÇADEIRA MTB C/BLOCAGEM**

<u>Material</u>	Alumínio	
<u>Característica</u>	Ajuste blocagem	
<u>Peso (kg)</u>	43g	
<u>Código</u>	<u>Tamanho</u>	<u>Embalagem</u>
23872	31.8mm	200 peças
23871	34.9mm	200 peças

**%** **PRODUTO EM LIQUIDAÇÃO**

**ABRAÇADEIRA MTB**

<u>Material</u>	Alumínio	
<u>Característica</u>	Blocagem	
<u>Tamanho</u>	34.9mm	
<u>Peso (kg)</u>	45g	
<u>Código</u>	<u>Embalagem</u>	
16960 / 22755	200 peças	

**ABRAÇADEIRA MTB**

<u>Material</u>	Alumínio	
<u>Característica</u>	Ajuste parafuso	
<u>Tamanho</u>	31.8	
<u>Peso (kg)</u>	22g	
<u>Código</u>	<u>Embalagem</u>	
23874	200 peças	

**ABRAÇADEIRA MTB**

<u>Material</u>	Alumínio	
<u>Característica</u>	Com blocagem	
<u>Tamanho</u>	31.8 / 34.9mm	
<u>Peso (kg)</u>	51g	
<u>Código</u>	<u>Tamanho</u>	<u>Embalagem</u>
15434	31.8	200 peças
15435	34.9	200 peças

GRUPO  
**JPP**

# CATÁLOGO

DE COMPONENTES

PNEUS E ACESSÓRIOS

**ARISUN****PNEU MOUNT BONA 29"**

Uso recomendado MTB

Código	Tamanho	TPI	Tipo
08655	29x2.10	27	SKINWALL
-	29x2.10	120	KEVLAR TUBELESS
24099	29x2.35	27	SKINWALL
07796	29x2.35	60	KEVLAR
09327	29x2.35	120	KEVLAR TUBELESS

**% PRODUTO EM LIQUIDAÇÃO**

**PNEU MOUNT GRAHAM 29"**

Uso recomendado MTB

Código	Tamanho	TPI	Tipo
08654	29x2.20	27	SKINWALL
06742	29x2.20	60	KEVLAR
10180	29x2.20	120	TUBELESS

**PNEU MOUNT EMMONS 29"**

Uso recomendado MTB

Código	Tamanho	TPI	Tipo
06748	29x2.10	30	BANDA LEVE

**ARISUN**



**PNEU MOUNT GRAHAM TANWALL 29''**

Uso recomendado MTB  
Peso (kg) Skinwall 790g | Kevlar 740g

Código	Tamanho	TPI	Tipo
21814	29x2.20	27	SKINWALL
24094	29x2.20	60	KEVLAR
24095	29x2.20	27	SKINWALL



**PNEU MOUNT COOK 29''**

Uso recomendado MTB

Código	Tamanho	TPI	Tipo
07785	29x2.25	60	KEVLAR



**PNEU MOUNT COOK TANWALL 29''**

Uso recomendado MTB  
Característica Tecnologia Nylon Defense (ND)  
Peso (kg) 818g

Código	Tamanho	TPI	Tipo
24101	29x2.25	60	KEVLAR



**PNEU MOUNT BONA TANWALL 29''**

Uso recomendado MTB

Peso (kg) 864g

Código	Tamanho	TPI	Tipo
24098	29x2.10	27	SKINWALL
24100	29x2.35	27	SKINWALL
24097	29x2.35	60	KEVLAR



**PNEU CUTTING EDGE 20''**

Uso recomendado BMX

Característica Borracha | Reforçado e resistente

Pressão 85/110PSI - 5.8/7.5BAR - 580/755KPa

Peso 637g

Código	Tamanho	TPI	Tipo
20518	29x2.10	27	SKINWALL



**PNEU RAPIDE 700C**

Uso recomendado Road

Código	Tamanho	TPI	Tipo
14266	700x32c	60	KEVLAR
14265	700x28c	60	KEVLAR
06757	700x25c	60	KEVLAR
-	700x23c	30	BANDA LEVE



**PNEU VITESSE 700C**

Uso recomendado Road

Código	Tamanho	TPI	Tipo
08656	700x25c	27	SKINWALL



**PNEU ALLURE 700C**

Uso recomendado Road

Código	Tamanho	TPI	Tipo
06756	700x23c	30	BANDA LEVE
07789	700x25c	30	BANDA LEVE
07788	700x25c	60	KEVLAR
14263	700x28c	120	KEVLAR
14264	700x32c	120	KEVLAR
24102	700x25c	27	SKINWALL



**PNEU METRO CRUISER 700C**

Uso recomendado Road

Código	Tamanho	TPI	Tipo
08657	700x32c	27	SKINWALL

**ARISUN**



**PNEU METRO TROOPER 700C**

Uso recomendado Road

Código	Tamanho	TPI	Tipo
06759	700x38c	30	BANDA LEVE
-	700x23c	60	KEVLAR

**BEYOND**



**PNEU SRI68 29"**

Uso recomendado MTB / Urban

Característica Material borracha / Arame / Nylon

Peso 1000g

Fator de venda 10

Código	Tamanho	TPI	Tipo
24378	29x2.10	30	BANDA LEVE



**PNEU SRI61**

Uso recomendado Urban

Característica Material borracha / Arame

Peso 435g (Referente ao modelo 16x1.75)

Fator de venda 10 unidades

Código	Tamanho	ETRTO	Tipo
26635	16x1.75	47-305	
26634	20X1.75	47-406	

## BEYOND



## PNEU SRI85

Uso recomendado	MTB
Característica	Material borracha / Arame
PSI	60
Peso	890g (referente ao modelo 26x2.00)
Fator de venda	10 unidades

Código	Tamanho	ETRTO	Tipo
26633	24x2.00	50-507	
26631	26X2.00	50-559	



## PNEU SRI65

Uso recomendado	MTB
Característica	Material borracha / Arame
PSI	40/60
Peso	850g
Fator de venda	10 unidades

Código	Tamanho	ETRTO	Tipo
26632	26x1.90	50-559	

**% PRODUTO EM LIQUIDAÇÃO**



**QUEST**

## TUBE PROTETOR DE ARO 29"

**Característica** Espuma atóxica e ecológica | Não absorve selante | Resistente ao selante | Espuma P: Ideal para pneus de 1.9"- 2.25" | Cor Azul | Medidas 2.1m x 35mm x 32mm | Acompanha: 3 abraçadeiras plásticas

Tubeless	Sim
Tamanho	2.10m
Peso	184g

Código	Embalagem
25894	50 Peças



**% PRODUTO EM LIQUIDAÇÃO**



**CÂMARA DE AR**

Uso recomendado	MTB / Urban		
Código	OBS	Tamanho	Tipo Válvula
06762		700x18/25C	PRESTA 48MM
24106		700x25/38c	PRESTA 48MM
24108		700x18/25c	PRESTA 48MM SUPER ELITE
24107		700x25/38c	PRESTA 60MM
07807		700x18/25C	PRESTA 60MM
24109		700x18/25c	PRESTA 60MM SUPER ELITE
06763		700x35/50C	PRESTA 48MM
07808		700x35/50C	PRESTA 60MM
24110		700x18/25C	PRESTA 80MM SUPER ELITE
24105		700x18/25C	PRESTA 80MM
6761	S/Embalagem	29x1.75/2.35	PRESTA 48MM
7805		29x1.75/2.35	AMERICANA
24103		29x1.75/2.35	PRESTA 48MM SUPER ELITE

**% PRODUTO EM LIQUIDAÇÃO**



**TSW**

**VÁLVULAS TUBELESS PRÓ**

**Característica** Presta 36, 48, 60 mm | Haste de válvula com núcleo removível para facilitar colocação do selante | 100% Alumínio: tampa, corpo e base, mais leve e resistente

**Peso** 10g

Código	Tamanho	Embalagem
11815	36mm	10 Peças



### NÚCLEO VÁLVULAS TUBELESS

<b>Característica</b>	Núcleo para reparo interno válvula tubeless	
<b>Compatibilidade</b>	Válvulas tipo Presta	
<b>Peso</b>	10g	
<b>Código</b>	<b>Fator</b>	<b>Embalagem</b>
14121	10	50 Peças



### VALVULA ALLOY TUBELESS

<b>Característica</b>	Alumínio   Tampa da válvula removível; Tamanhos 36mm / 48mm / 60mm / 80mm;
<b>Orientações</b>	<ul style="list-style-type: none"> <li>• Remova a tampa e a porca de travamento;</li> <li>• Insira a válvula através do aro;</li> <li>• Rosqueie o-ring de bloqueio na válvula;</li> <li>• Aperte à mão a porca de trava;</li> <li>• Parafuso na tampa da válvula.</li> </ul>
<b>Atenção</b>	Nossas válvulas tubeless são adequadas universalmente para a maioria das bicicletas de montanha ou road, um kit de conversação é necessário para rodas não tubeless.
<b>Peso</b>	26gr (peso válvula de 80mm + embalagem).

Código	Tamanho	Embalagem
23688	36mm	50 Peças
23689	48mm	50 Peças
23690	60mm	50 Peças
23691	80mm	50 Peças



### VÁLVULAS TUBELESS

<b>Característica</b>	Padrão de rosca universal, seguindo as regras de produtos UCI   Núcleo removível   Porca recartilhada (alumínio)   válvula Fina (Presta)
<b>Peso</b>	12g

Código	Cor	Tamanho	Embalagem
1 12902		45mm	10 Peças
2 12903		45mm	10 Peças
3 12904		45mm	10 Peças
4 12905		45mm	10 Peças
5 12906		45mm	10 Peças
6 12907		45mm	10 Peças
7 12908		45mm	10 Peças





### VÁLVULA PARA TUBELESS

**Característica** Válvulas para pneus tubeless que possuem 48mm de comprimento e um anel cônico na base para proporcionar uma melhor vedação. Possui um núcleo removível para a fácil aplicação do selante.

Código	Tamanho
22908	48mm
-	600mm



### NÚCLEO DE VÁLVULA PRESTA PARA TUBELESS

**Característica** Núcleo, para reparo interno válvula tubeless

Código
22910



### ADAPTADOR VÁLVULA PRESTA P/ VÁLVULA AMERICANA

**Característica**

- Adaptador Para Válvula
- Material Bronze
- Adapta Válvula Presta Para Válvula Schader (Americana)
- Diâmetro 10x8mm
- Comprimento 15mm

<b>Material</b>	Bronze
<b>Peso (kg)</b>	62gr - Peso Ref. ao Pacote Com 20 Unidades
<b>Fator de venda</b>	20

Código	Embalagem
23204	500 peças



### ADAPTADOR PARA VÁLVULA

**Característica** Adapta presta para Schader (americana)

<b>Fator de venda</b>	20
-----------------------	----

Código	Embalagem
14164	500 peças



**FITA POLIPROPILENO ARO TUBELESS**



<b>Característica</b>	Fita de vedação para aro Tubeless. Fita adesiva de Polipropileno de alta resistência para vedação de aros tubeless.
<b>Material</b>	Polipropileno
<b>Tamanho</b>	10m
<b>Peso</b>	45g

<b>Código</b>	<b>Tamanho</b>	<b>Embalagem</b>
19525	10m x 23mm	50 Peças
19526	10m x 29mm	50 Peças
19527	10m x 33mm	50 Peças



**FITA TUBELESS**

<b>Característica</b>	Fitas anticorrosivas ideais para a conversão de rodas de bicicleta para o sistema Tubeless.
-----------------------	---

<b>Código</b>	<b>Tamanho (mm)</b>
22906	25mm X 10m
22944	25mm X 30m
22907	30mm X 10m
22945	30mm X 30m



**FITA ARO TUBELESS 55MT**

<b>Característica</b>	Fita polipropileno para vedação de aro tubeless
<b>Material</b>	Polipropileno
<b>Aros</b>	MTB, MTB Boost e Speed

<b>Código</b>	<b>Tamanho</b>	<b>Aplicação</b>
12627	55mt x 18mm	Speed
12630	55mt x 24mm	MTB
12631	55mt x 30mm	MTB Boost

**X-TIME****FITA ARO TUBELESS 10MT**

<b>Característica</b>	Fita polipropileno para vedação de aro tubeless
<b>Material</b>	Polipropileno
<b>Aros</b>	MTB, MTB Boost e Speed

<b>Código</b>	<b>Tamanho</b>	<b>Aplicação</b>
12623	10mt x 18mm	Speed
08885	10mt x 24mm	MTB
12624	10mt x 30mm	MTB Boost

**KIT MACARRÃO REPARO TUBELESS**

<b>Característica</b>	Fabricado em borracha natural pré-vulcanizada e algodão   Pacote com 20 unidades
<b>Aplicação</b>	Aplicação para vedação de furos maiores que 4 mm em pneus tubeless
<b>Funcionamento</b>	O macarrão de reparo funciona juntamente com o selante, em uma reação química entre os dois, fazendo a vedação emergencial
<b>Compatibilidade</b>	Compatível com selantes à base de látex

<b>Código</b>	<b>Embalagem</b>
12909	50 peças

**KIT MACARRÃO REPARO TUBELESS**

<b>Característica</b>	Kit com 5 Macarrões para reparo Tubeless
<b>Funcionamento</b>	O macarrão de reparo funciona juntamente com o selante, em uma reação química entre os dois, fazendo a vedação emergencial
<b>Compatibilidade</b>	Compatível com selantes à base de látex
<b>Fator de Venda</b>	1 kit

<b>Código</b>	<b>Embalagem</b>
27073	100 kit's

GRUPO  
**JPP**



### FERRAMENTA REPARO ALLOY TUBELESS C/ REPAROS



<b>Característica</b>	Ferramenta para reparo de pneu tubeless Acompanha 5 macarrões
<b>Funcionamento</b>	O macarrão de reparo funciona juntamente com o selante, em uma reação química entre os dois, fazendo a vedação emergencial
<b>Compatibilidade</b>	Compatível com selantes à base de látex
<b>Fator de venda</b>	1 kit
<b>Código</b>	<b>Embalagem</b>
27072	100 kit's



### SELANTE PARA PNEUS ULTRA

<b>Característica</b>	Selante para vedação de pneus de bicicletas, agindo de forma eficaz em furos de até 4mm	
<b>Código</b>	<b>Tamanho</b>	<b>Embalagem</b>
08884	500ml	6 peças
08883	250ml	6 peças

**% PRODUTO EM LIQUIDAÇÃO**



### CERA LUBRIFICANTE

<b>Característica</b>	Biodegradável, prolonga a vida útil da corrente e diminui a sujeira acumulada	
<b>Aplicação</b>	Desenvolvida para bicicletas de todas as categorias	
<b>Composição</b>	Mistura de ceras naturais, aditivos em baixo percentual (oleígenos, hidrocarbonetos e polissiloxanos), conservante e essência	
<b>Código</b>	<b>Tamanho</b>	<b>Embalagem</b>
-	120ml	140 peças (120 ml)
16167	300ml	12 peças



**TAMPA DE VÁLVULA VERMELHA**



<b>Característica</b>	<ul style="list-style-type: none"> <li>• Tampa Para Válvula</li> <li>• Material Alumínio</li> <li>• Compatível Com Válvula Americana</li> <li>• Diâmetro 10mm</li> <li>• Comprimento 32mm</li> </ul>
<b>Material</b>	Alumínio
<b>Peso</b>	88g - Peso Referente Ao Pacote Com 20 Unidades
<b>Fator de venda</b>	20
<b>Código</b>	<b>Embalagem</b>
14148	500 peças

1



2



**TAMPA PARA VÁLVULA**

<b>Característica</b>	Compatível com válvula americana   Comprimento 32 mm   Diâmetro 10 mm
<b>Composição</b>	Latão banhado a níquel, vedação de borracha e silicone
<b>Compatibilidade</b>	Válvulas Presta
<b>Fator de venda</b>	20

3



4



Código	Cor	Embalagem
1 14147		20 Peças
2 14149		20 Peças
3 14150		20 Peças
4 14151		20 Peças

**TAMPA PARA VÁLVULA**

<b>Característica</b>	Pequena (18 mm)
<b>Material</b>	Alumínio
<b>Compatibilidade</b>	Schader (americana)
<b>Fator de venda</b>	20



1

2

3



4



5

Código	Cor	Embalagem
1 14154		500 Peças
2 14155		500 Peças
3 14156		500 Peças
4 14157		500 Peças
5 14158		500 Peças



### TAMPA VÁLVULA PRESTA

<b>Característica</b>	Tampa de válvula presta
<b>Material</b>	Alumínio
<b>Tamanho</b>	16x7mm
<b>Peso</b>	2g
<b>Código</b>	<b>Embalagem</b>
19528	50 peças





# CATÁLOGO

DE COMPONENTES

CAPACETES, VESTUARIOS E  
ACCESORIOS



Mips



**CAPACETE MTB M5 MIPS**

<u>Características</u>	In mold com mips
<u>Enchimento</u>	Espuma Removível   Lavável
<u>Abertura de Circulação de Ar</u>	14 aberturas
<u>Sistema de Fechamento</u>	Fivela
<u>Sistema de Regulagem</u>	Orbital
<u>Peso (kg)</u>	310g

<u>Código</u>	<u>Cor</u>
25003	
25004	



**CAPACETE MTB SV9 PLUS**

<u>Características</u>	Forro de iônico e antibacteriano
<u>Enchimento</u>	PC + EPS
<u>Abertura de Circulação de Ar</u>	16 aberturas
<u>Sistema de Fechamento</u>	Fivela
<u>Sistema de Regulagem</u>	Fivela e dial giratório para melhor encaixe na cabeça
<u>Peso (kg)</u>	260g
<u>Fator de Venda</u>	1 unidade

<u>Código</u>	<u>Tamanho</u>	<u>Cor</u>	<u>Embalagem</u>
27214	M		10 unidades
27215	M		10 unidades



### CAPACETE MTB SV20

<b>Características</b>	Forro de iônico e antibacteriano
<b>Enchimento</b>	PC + EPS
<b>Abertura de Circulação de Ar</b>	17 aberturas
<b>Sistema de Fechamento</b>	Fivela de sucção magnética OSMAR
<b>Sistema de Regulagem</b>	Fivela e dial giratório para melhor encaixe na cabeça
<b>Peso (kg)</b>	258g
<b>Fator de Venda</b>	1 unidade

<u>Código</u>	<u>Tamanho</u>	<u>Embalagem</u>
27216	M	10 unidades



### CAPACETE MTB SV19

<b>Características</b>	Forro de iônico e antibacteriano
<b>Enchimento</b>	PC + EPS
<b>Abertura de Circulação de Ar</b>	33 aberturas
<b>Sistema de Fechamento</b>	Fivela Magnética Fidlock-Snap
<b>Sistema de Regulagem</b>	Fivela e dial giratório para melhor encaixe na cabeça
<b>Peso (kg)</b>	277g
<b>Fator de Venda</b>	1 unidade

<u>Código</u>	<u>Tamanho</u>	<u>Embalagem</u>
27217	M	10 unidades





Mips



**CAPACETE MTB M8 MIPS**

Características	In mold com mips
Enchimento	PC + EPS
Abertura de Circulação de Ar	28
Sistema de Fechamento	Fivela magnética OSMAR
Sistema de Regulagem	Fivela e dial giratório para melhor encaixe na cabeça
Peso (kg)	311g

Código	Tamanho	Cor
27220	M	
27221	M	



**CAPACETE TSW TEAM II**

Tamanho	56-61
Construção/Estrutura	<ul style="list-style-type: none"> <li>• Design aerodinâmico</li> <li>• In Mold</li> <li>• Estrutura Interna em Armor Frame</li> </ul>
Enchimento	Espuma   Com espuma removível e lavável
Abertura de Circulação de Ar	17 aberturas
Sistema de Fechamento	Fivela
Sistema de Regulagem	Fivela e dial giratório para melhor encaixe na cabeça
Peso (kg)	257 gr

Código	Cor
24896	
24897	
24898	

**TSW**



**CAPACETE TSW TEAM III**

<b>Tamanho</b>	54-59
<b>Construção/Estrutura</b>	<ul style="list-style-type: none"> <li>• Design moderno</li> <li>• In mold</li> <li>• Estrutura interna em Armor Frame</li> </ul>
<b>Enchimento</b>	Espuma   Removível e lavável
<b>Abertura de Circulação de Ar</b>	22 Aberturas
<b>Sistema de Fechamento</b>	Fivela
<b>Sistema de Regulagem</b>	Fivela e Dial giratório para melhor encaixe na cabeça
<b>Peso (kg)</b>	241 gr

Código	Cor
24899	
24900	
24901	

**% PRODUTO EM LIQUIDAÇÃO**



**CAPACETE MTB LED | RAPTOR II**

<b>Características</b>	In mold
<b>Abertura de Circulação de Ar</b>	18 Aberturas
<b>Sistema de Fechamento</b>	Fivela Y
<b>Sinalização</b>	Led
<b>Peso (kg)</b>	223g
<b>Embalagem</b>	18 peças

Código	Cor	Tamanho
11853		54-58

**% PRODUTO EM LIQUIDAÇÃO**



### CAPACETE MTB LED | RAPTOR II

Características	In mold
Abertura de Circulação de Ar	18 Aberturas
Sistema de Fechamento	Fivela Y
Sinalização	Led (3 modos)
Peso (kg)	223g
Embalagem	18 peças

Código	Cor	Tamanho
16048		54-58
16051		54-58
16052		54-58
16042		57-61

**% PRODUTO EM LIQUIDAÇÃO**



### CAPACETE MTB | ENDURO 2021/2022

Características	<ul style="list-style-type: none"> <li>• In Mold</li> <li>• Viseira</li> </ul>
Tamanho	Único - Regulável 54-57 M/L
Enchimento	Espuma removível e lavável
Abertura de Circulação de Ar	16 Aberturas
Sistema de Fechamento	Fivela Y
Peso (kg)	268 gr

Código	Cor	Embalagem
-		12 peças
16061		12 peças



**CAPACETE RAKAN TAM.**

<u>Características</u>	<ul style="list-style-type: none"> <li>• In mold   Design aerodinâmico   Estrutura robusta</li> <li>• Possui espaço para GoPro</li> </ul>
<u>Tamanho</u>	56-61
<u>Enchimento</u>	Espuma   Removível e lavável
<u>Abertura de Circulação de Ar</u>	14 Aberturas
<u>Sistema de Fechamento</u>	Fivela
<u>Sistema de Regulagem</u>	Dial Giratório
<u>Sinalização</u>	Led (3 modos)
<u>Peso (kg)</u>	237g

<u>Código</u>	<u>Cor</u>
24911	
24912	
24913	



**CAPACETE SPACE IV**

<u>Características</u>	In mold   Viseira
<u>Enchimento</u>	Espuma removível e lavável
<u>Abertura de Circulação de Ar</u>	18 Aberturas
<u>Sistema de Fechamento</u>	Fivela Y
<u>Sistema de Regulagem</u>	Dial Giratório
<u>Peso (kg)</u>	193g

<u>Código</u>	<u>Cor</u>	<u>Tamanho</u>	<u>Código</u>	<u>Cor</u>	<u>Tamanho</u>
24914		G	24915		M
24916		G	24917		M
24920		G			



**% PRODUTO EM LIQUIDAÇÃO**

**CAPACETE MTB RAVA SPACE 3 | BRILHO**

Características	In mold   Viseira
Abertura de Circulação de Ar	18 Aberturas
Sistema de Fechamento	Fivela Y
Peso (kg)	180g

Código	Cor	Tamanho	Embalagem
16077		54-58	10 peças
16078		54-58	10 peças
16080		54-58	10 peças
16081		54-58	10 peças
16082		54-58	10 peças
16083		54-58	10 peças
-		57-61	10 peças
16073		57-61	10 peças
16074		57-61	10 peças
16075		57-61	10 peças





**CAPACETE TSW MTB KIDS II**

<b>Construção/Estrutura</b>	Estrutura robusta   Leve   Máxima proteção e conforto
<b>Size</b>	51-54cm
<b>Sinalização</b>	Com LED vermelho
<b>Enchimento</b>	Espuma   Removível e lavável
<b>Abertura de Circulação de Ar</b>	12 Aberturas
<b>Sistema de Fechamento</b>	Fivela
<b>Sistema de Regulagem</b>	Fivela e Dial giratório para melhor encaixe na cabeça
<b>Peso (kg)</b>	188 gr

Código	Cor
24967	1
24968	2
24969	3
24970	4
24971	5
24972	6



**CAPACETE LITTLE CHILD FAN + ACESSÓRIOS**

<b>Características</b>	Acessórios: Joelheira - 1 par / Cotoveleira - 1 par
<b>Construção/Estrutura</b>	PVC + EPS
<b>Abertura de Circulação de Ar</b>	6 Aberturas
<b>Sistema de Fechamento</b>	Fivela
<b>Sistema de Regulagem</b>	Fivela

Código	Cor
25025	1
25026	2
25027	3
25028	4
25029	5



**CAPACETE LITTLE CHILD FAN**

Construção/Estrutura	PVC + EPS
Size	48cm
Abertura de Circulação de Ar	6 Aberturas
Sistema de Fechamento	Fivela
Sistema de Regulagem	Fivela

Código	Cor
25020	1
25021	2
25022	3
25023	4
25024	5



**KIT CAPACETE LITTLE CHILD PLAY + ACESSÓRIOS**

Características	Acessórios: Joelheira - 1 par / Cotoveleira - 1 par
Size	48cm
Construção/Estrutura	PVC + EPS
Abertura de Circulação de Ar	11 Aberturas
Sistema de Fechamento	Fivela
Sistema de Regulagem	Fivela

Código	Cor
25018	
25019	



**CAPACETE LITTLE CHILD PLAY**

Construção/Estrutura	PVC + EPS
Size	48cm
Abertura de Circulação de Ar	11 Abertura
Sistema de Fechamento	Fivela
Sistema de Regulagem	Fivela

Código	Cor
25016	
25017	



**% PRODUTO EM LIQUIDAÇÃO**



**CARNEIRA PLÁSTICA PARA CAPACETE**

Características	Para ajuste de capacete
Material	Nylon

Código	Modelo	Embalagem
10164	Tune	10 peças
11135	Enduro	10 peças
3853	Pro Race	10 peças

**TSW****% PRODUTO EM LIQUIDAÇÃO****CARNEIRA PLÁSTICA PARA CAPACETE RAPTOR NEW**

Características	Para ajuste de capacete com led
Material	Nylon
Peso (kg)	20g
Código	<b>Embalagem</b>
19057	50 peças

**% PRODUTO EM LIQUIDAÇÃO****CARNEIRA PLÁSTICA PARA CAPACETE TEAM RACE**

Características	Para ajuste de capacete
Material	Nylon
Peso (kg)	21g
Código	<b>Embalagem</b>
19063	50 peças

**% PRODUTO EM LIQUIDAÇÃO****CARNEIRA PLÁSTICA PARA CAPACETE SPACE NEW RAVA**

Características	Para ajuste de capacete
Material	Nylon
Código	<b>Embalagem</b>
12419	10 peças

**RAVA**GRUPO  
**JPP**

RAVA

**PRODUTO<sup>EM</sup>  
LIQUIDAÇÃO**

**WISEIRA PLÁSTICA PARA CAPACETE SPA-  
CE NEW RAVA**

<u>Material</u>	Nylon
-----------------	-------

<u>Código</u>	<u>Embalagem</u>
---------------	------------------

12418	10 peças
-------	----------

**PRODUTO<sup>EM</sup>  
LIQUIDAÇÃO**

**WISEIRA PARA CAPACETE RAVA SPACE**

<u>Características</u>	<ul style="list-style-type: none"> <li>• Viseira para capacete rava</li> <li>• Compatível com capacete rava space</li> <li>• Encaixe lateral por pressão</li> </ul>
------------------------	---

<u>Material</u>	Nylon
-----------------	-------

<u>Código</u>	<u>Embalagem</u>
---------------	------------------

11123	10 peças
-------	----------

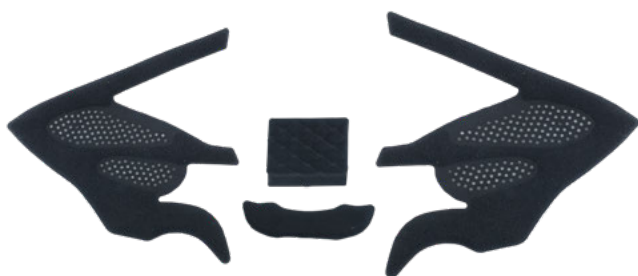
**PRODUTO<sup>EM</sup>  
LIQUIDAÇÃO**

**ESPUMA INTERNA PARA CAPACETE MTB  
ENDURO**

<u>Características</u>	Espuma interna para capacete MTB Enduro
------------------------	---

<u>Código</u>	<u>Embalagem</u>
---------------	------------------

11133	5 peças
-------	---------

 GRUPO  
**JPP**

**PRODUTO EM LIQUIDAÇÃO**

### ESPUMA INTERNA PARA CAPACETE KIDS

**Características** Espuma interna para capacete KIDS

Código	Embalagem
7488	5 peças

**PRODUTO EM LIQUIDAÇÃO**

### MACAQUINHO PARA CICLISMO | SKY

**Características** Modelagem Slim | Melhor ajuste ao corpo elevando o desempenho durante a atividade do ciclista | Tecido com memória elástica | Bolsa Traseiro | UV: Ação Antibacteriana

**Mangas e Pernas** Neo Cut (corte a laser) | Fita elástica siliconada (pernas)

**Zipper** Longo | Smart Lock (controle de trava do zíper) | Puxador emborrachado

**Material** 84% Poliéster | 16% Elastano ster

**Forro** Espuma D-80 | Forro em Gel Cool Max

Código	Tamanho	Embalagem
14548	P	1 peça

**PRODUTO EM LIQUIDAÇÃO**

### MACAQUINHO PARA CICLISMO | CIBER

**Características** Modelagem Slim | Melhor ajuste ao corpo elevando o desempenho durante a atividade do ciclista | Tecido com memória elástica | Bolsa traseiro | Proteção UV: 50 | Ação antibacteriana

**Mangas e Pernas** Neo Cut (corte a laser) | Fita elástica siliconada (pernas)

**Zipper** Longo | Smart Lock (controle de trava do zíper) | Puxador emborrachado

**Material** 84% Poliéster | 16% Elastano

**Forro** Espuma D-80 | Forro em Gel Cool Max

Código	Tamanho	Embalagem
14544	P	1 peça



GRUPO  
**JPP**



**PRODUTO EM LIQUIDAÇÃO**



**MACAQUINHO WOMAN FASHION PARA CICLISMO | MANDALA**

**Características** Modelagem Slim | Tecido com memória elástica | Bolso Traseiro | Proteção UV: 50 | Ação antibacteriana

**Mangas e Pernas** Acabamento Neo Cut (corte a laser) | Pernas com fita elástica siliconada

**Zipper** Longo | Smart Lock (controle de trava do zíper) | Puxador emborrachado

**Material** 84% Poliéster | 16% Elastano

**Forro** Espuma D-80

Código	Cor	Tamanho	Embalagem	Código	Cor	Tamanho	Embalagem
-		M	10 peças	19321		G	10 peças
-		M	10 peças	-		G	10 peças
19335		M	10 peças	19336		G	10 peças
19303		M	10 peças	19315		G	10 peças
19314		M	10 peças	19318		G	10 peças
19317		M	10 peças				

TSW

**PRODUTO EM LIQUIDAÇÃO**



### MACAQUINHO MANGA LONGA PARA CICLISMO | FLOWER

<b>Características</b>	Modelagem Slim   Melhor ajuste ao corpo elevando o desempenho durante a atividade do ciclista   Tecido com memória elástica   Bolso traseiro   Proteção UV: 50   Ação antibacteriana
<b>Mangas e Pernas</b>	Neo Cut (corte a laser)   Fita elástica siliconada (pernas)
<b>Zipper</b>	Longo   Smart Lock (controle de trava do zíper)   Puxador emborrachado
<b>Material</b>	84% Poliéster   16% Elastano
<b>Forro</b>	Espuma D-80   Forro em Gel Cool Max

Código	Tamanho	Embalagem
15610	M	1 peça
15611	G	1 peça

**PRODUTO EM LIQUIDAÇÃO**



### MACAQUINHO MANGA LONGA PARA CICLISMO | CIBER

<b>Características</b>	Modelagem Slim   Melhor ajuste ao corpo elevando o desempenho durante a atividade do ciclista   Tecido com memória elástica   Bolso Traseiro   UV: Ação Antibacteriana
<b>Mangas e Pernas</b>	Neo Cut (corte a laser)   Fita elástica siliconada (pernas)
<b>Zipper</b>	Longo   Smart Lock (controle de trava do zíper)   Puxador emborrachado
<b>Material</b>	84% Poliéster   16% Elastano ster
<b>Forro</b>	Espuma D-80   Forro em Gel Cool Max

Código	Tamanho	Embalagem
15619	M	1 peça

**PRODUTO EM LIQUIDAÇÃO**



### COLETE REFLETIVO NIGHT RACE

<b>Características</b>	<ul style="list-style-type: none"> <li>• Visibilidade de 3 km</li> <li>• Leve e prático</li> <li>• Tamanho único</li> <li>• Elásticos de fixação lateral</li> </ul>
<b>Material</b>	Elastano e refletivo 3M
<b>Código</b>	<b>Embalagem</b>
20075	10 peças

Grupo  
**pbk**





### CAMISA PRO LINE

#### Características

- Camisa de ciclismo estruturada, ideal para quem procura conforto e estilo em uma modelagem perfeita.
- Elástico na borda inferior da camisa para uma melhor fixação.
- 2 bolsos atrás e um extra com zíper
- Proteção UV-30

#### Zíper

Zíper: longo frontal

#### Material

100% microfilamento poliéster

Código	Tamanho	Embalagem
21062	G	1 peça

**PRODUTO EM LIQUIDAÇÃO**



### CAMISA RIDE LINE

#### Características

- Camisa de ciclismo estruturada, ideal para quem procura conforto e estilo em uma modelagem perfeita.
- Elástico na borda inferior da camisa para uma melhor fixação.
- Bolsos: 2 Bolsos traseiros para acondicionar utensílios
- Proteção UV-30

#### Mangas e cintura

Gola redonda com fechamento em zíper | Manga curta

#### Zíper

Zíper: Zíper com Smart Lock (controle de trava do zíper) fornecendo assim controle da abertura e ventilação

#### Material

100% Poliéster

Código	Tamanho	Embalagem
21654	04	1 peça
21655	06	1 peça

**PRODUTO EM LIQUIDAÇÃO**



### CAMISA STORM PARA CICLISMO | PRO LINE

#### Características

Ajusta melhor ao corpo para um melhor desempenho | Bolso Traseiro | UV: 50 | Ação Antibacteriana

#### Mangas e cintura

Fita elástica siliconada (Cintura)

#### Zíper

Longo | Smart Lock (controle de trava do zíper)

#### Material

100% Poliéster

Código	Cor	Tamanho	Embalagem	Código	Cor	Tamanho	Embalagem
13427		P	1 peça	13432		G	1 peça
-		P	1 peça	-		G	1 peça



**PRODUTO EM LIQUIDAÇÃO**

**TSW**



**CAMISA SUNNY PARA CICLISMO | RIDE LINE**

<b>Características</b>	Ajusta melhor ao corpo para um melhor desempenho   Bolso Traseiro   UV: 50   Ação Antibacteriana
<b>Mangas e cintura</b>	Fita elástica siliconada (Cintura)
<b>Zipper</b>	Longo   Smart Lock (controle de trava do zíper)
<b>Material</b>	100% Poliéster

Código	Cor	Tamanho	Embalagem	Código	Cor	Tamanho	Embalagem
13435		P	1 peça	13439		G	1 peça
13442		P	1 peça	13445		G	1 peça
13450		P	1 peça	13453		G	1 peça
13457		P	1 peça	13460		G	1 peça
13437		M	1 peça	13440		GG	1 peça
13443		M	1 peça	13448		GG	1 peça
13452		M	1 peça	13455		GG	1 peça
13458		M	1 peça	13462		GG	1 peça



**PRODUTO EM LIQUIDAÇÃO**



**CAMISA SUNNY MANGA LONGA | RIDE LINE**

<b>Características</b>	Bolso Traseiro   UV-50   Ação Antibacteriana
<b>Mangas e cintura</b>	Fita elástica siliconada (Cintura)
<b>Zipper</b>	Longo   Smart Lock (controle de trava do zíper)
<b>Material</b>	100% Poliéster

Código	Cor	Tamanho	Embalagem	Código	Cor	Tamanho	Embalagem
13544		P	1 peça	13554		M	1 peça
13548		P	1 peça	13555		G	1 peça
13553		p	1 peça				
13557		P	1 peça				

**PRODUTO EM LIQUIDAÇÃO**



**CAMISA STORM MANGA LONGA PARA CICLISMO | PRO LINE**

<b>Características</b>	Ajusta melhor ao corpo para um melhor desempenho   Bolso Traseiro   UV-50   Ação Antibacteriana
<b>Mangas e cintura</b>	Fita elástica siliconada (Cintura)
<b>Zipper</b>	Longo   Smart Lock (controle de trava do zíper)
<b>Material</b>	100% Poliéster

Código	Cor	Tamanho	Embalagem
13540		P	1 peça
13506		P	1 peça

**PRODUTO EM LIQUIDAÇÃO**



**Camisa Pro Line Rava**

<b>Características</b>	Microfilamento 100% poliéster UV-30
------------------------	-------------------------------------

Código	Cor	Tamanho	Embalagem
21216		P	1 peça
21219		P	1 peça
21222		P	1 peça





**CAMISA RIDE LINE**

<b>Características</b>	Tecido de alta qualidade   Elástico na borda inferior da camisa   Gola alta com fechamento em zíper   3 Bolsos Traseiros   UV-30   Ação Antibacteriana		
<b>Mangas e cintura</b>	Manga curta		
<b>Zipper</b>	Longo   Smart Lock (controle de trava do zíper)		
<b>Material</b>	100% Poliéster		

Código	Cor	Tamanho	Embalagem	21212		p	1 peça
21202		P	1 peça				
21208		P	1 peça				

**TSW**



**PRODUTO EM LIQUIDAÇÃO**

**BERMUDA STORM PARA CICLISMO | PRO LINE**

**Características**

- Ajusta melhor ao corpo para um melhor desempenho
- UV: 50 | Ação Antibacteriana
- Fita elástica siliconada

**Material** 87% Poliéster \ 13% Elastano

**Forro** Ação Antibacteriana | Densidade: 80 | Espessura 16 mm | Tamanho 350 x 210 mm

Código	Cor	Tamanho	Embalagem
13522		P	1 peça
13534		P	1 peça

**PRODUTO EM LIQUIDAÇÃO**



**BERMUDA RIDE LINE**

**Características**

- Gel interno
- Bolso lateral
- Proteção UV-50

**Material** Poliamida + elastano

**Forro** Forro de bi-densidade 80/40

Código	Cor	Tamanho	Embalagem	21013	Cor	Tamanho	Embalagem
-		P	1 peça	-		P	1 peça
21009		P	1 peça	-		P	1 peça

**PRODUTO EM LIQUIDAÇÃO**



**BERMUDA STORM PARA CICLISMO | PRO LINE**

**Características**

- Ajusta melhor ao corpo para um melhor desempenho
- UV: 50 | Ação Antibacteriana
- Fita elástica siliconada

**Material** 87% Poliéster \ 13% Elastano

**Forro** Ação Antibacteriana | Densidade: 80 | Espessura 16 mm | Tamanho 350 x 210 mm

Código	Cor	Tamanho	Embalagem
13518		P	1 peça
13514		P	1 peça





**PRODUTO EM LIQUIDAÇÃO**



**BERMUDA RIDE LINE**

<b>Características</b>	• Gel interno • Bolso lateral • Proteção UV-50	
<b>Material</b>	Poliamida + elastano	
<b>Forro</b>	Forro de bi-densidade 80/40 Antibacteriano	
<b>Código</b>	<b>Tamanho</b>	<b>Embalagem</b>
21871	P	1 peça

**PRODUTO EM LIQUIDAÇÃO**



**BERMUDA PRO LINE RAVA**

<b>Características</b>	Proteção UV-30		
<b>Material</b>	Microfilamento poliéster + elastano		
<b>Forro</b>	Forro: D-40		
<b>Código</b>	<b>Cor</b>	<b>Tamanho</b>	<b>Embalagem</b>
-		P	1 peça
21199		P	1 peça



**PRODUTO EM LIQUIDAÇÃO**



**CAMISA POLO GRUPO JPP**

<b>Características</b>	Camisa Polo Grupo JPP
<b>Material</b>	Algodão
<b>Fator de Venda</b>	1 unidade

<b>Código</b>	<b>Cor</b>	<b>Tamanho</b>	<b>Embalagem</b>	<b>22874</b>		M	25 unidades
22871		M	25 unidades	<b>22875</b>		G	25 unidades
22872		G	25 unidades	<b>22876</b>		GG	25 unidades
22873		GG	25 unidades				



**TSW**



**% PRODUTO EM LIQUIDAÇÃO**

**CAMISA T-DRY | CINZA CHUMBO/CORES**

**Características**  
 Dispersão do calor  
 Mantém a hidratação da pele  
 Retarda a exaustão - Visual opaco  
 Toque especialmente frio  
 Ação antibactericida  
 Proteção a raios UV

**Material** Poliamida

Código	Cor	Tamanho	Embalagem	Código	Cor	Tamanho	Embalagem
15804		PP	1 peça	15807		G	1 peça
18499		PP	1 peça	18503		G	1 peça
18505		PP	1 peça	18510		G	1 peça
18527		PP	1 peça	18514		G	1 peça
18528		PP	1 peça	15808		GG	1 peça
15805		p	1 peça	18504		GG	1 peça
18501		p	1 peça	18511		GG	1 peça
18506		p	1 peça	18515		GG	1 peça
18508		p	1 peça				
18512		p	1 peça				
15806		M	1 peça				
18502		M	1 peça				
18507		M	1 peça				
18509		M	1 peça				
18513		M	1 peça				

**TSW**

**% PRODUTO EM LIQUIDAÇÃO**



**CAMISA CASUAL T-DRY MOD. 01 FLUOR**

- Características**
- Dispensão de calor
  - Retarda a exaustão – visual opaco
  - Ação bactericida
  - Mantém a hidratação da pele
  - Toque especialmente frio
  - Proteção contra raios uv

**Material** Poliamida

Código	Tamanho	Embalagem
24261	PP	1 peça
24262	P	1 peça
24263	M	1 peça
24264	G	1 peça
24265	GG	1 peça



**CAMISA T-DRY**

- Características**
- Dispersão do calor
  - Mantém a hidratação da pele
  - Retarda a exaustão - Visual opaco
  - Toque especialmente frio
  - Ação antibactericida
  - Proteção a raios UV

**Material** Poliamida

Código	Tamanho	Embalagem
20474	G	1 peça
20471	PP	1 peça
20475	GG	1 peça
20472	P	1 peça
20473	M	1 peça

**RAVA**



**CAMISA T-DRY**

- Características**
- Dispersão do calor
  - Mantém a hidratação da pele
  - Retarda a exaustão - Visual opaco
  - Toque especialmente frio
  - Ação antibactericida
  - Proteção a raios UV

**Material** Poliamida

Código	Tamanho	Embalagem
24462	G	1 peça
24459	PP	1 peça
24463	GG	1 peça
24460	P	1 peça
24461	M	1 peça







**PRODUTO EM LIQUIDAÇÃO**

**LUVA MTB DM FLEX | MODELO 02**

**Material** Microfibril | sbr | Pontos siliconados  
Tecido elástico | Velcro

**Peso (kg)** 54g com TAG

Código	Cor	Tamanho	Embalagem	Código	Cor	Tamanho	Embalagem
12517		M	10 peças	12511		G	10 peças



**PRODUTO EM LIQUIDAÇÃO**



**LUVA MTB COMP CICLISTA DM | KIDS**

**Características** Luvas de alto desempenho e tecnologia inovadora | Super durável | Costas de alta elasticidade para conforto | Pulso super ajustado com velcro

**Material** 40% Poliéster | 30% Poliuretano | 20% Nylon | 10% Elastano

**Peso (kg)** 36g com TAG

Código	Cor	Tamanho	Embalagem
19649		PP	50 peças
19650		PP	50 peças
19651		PP	50 peças
19652		PP	50 peças
19653		PP	50 peças
19654		PP	50 peças









**% PRODUTO EM LIQUIDAÇÃO**



**LUVA MTB DM DUAL | MODELO O2**

**Material** Microfibra | Tecido elástico  
Tecido elástico | Velcro

**Peso (kg)** 54g com TAG

Código	Cor	Tamanho	Embalagem	Código	Cor	Tamanho	Embalagem
12554		P	10 peças	12539		G	10 peças
12555		P	10 peças	-		GG	10 peças
12546		M	50 peças				
_*		M	50 peças				
-		M	50 peças				

**% PRODUTO EM LIQUIDAÇÃO**



**LUVA MTB COMP PRO GEL DM | MODELO 06**

- Características** Luvas de alto desempenho, com gel e tecnologia inovadora | Super durável | Costas de alta elasticidade para conforto | Pulso super ajustado com velcro
- Material** 60% Nylon | 30% Poliuretano | 10% Elastano
- Peso (kg)** 64g com TAG

Código	Cor	Tamanho	Embalagem	Código	Cor	Tamanho	Embalagem
19681		p	50 peças	-		G	50 peças
19682		P	50 peças	19672		G	50 peças
19683		p	50 peças	19673		G	50 peças
19684		p	50 peças	19674		G	50 peças
19685		P	50 peças	-		GG	50 peças
19676		M	50 peças	19668		GG	50 peças
19677		M	50 peças	-		GG	50 peças
19678		M	50 peças	-		GG	50 peças
19679		M	50 peças				
19680		M	50 peças				

**% PRODUTO EM LIQUIDAÇÃO**



**LUVA MTB COMP GEL CICLISTA DM | MODELO 02**

<b>Características</b>	Luvas de alto desempenho e tecnologia inovadora   Dedo antiderrapante   Super durável   Costas de alta elasticidade para conforto   Pulso super ajustado com velcro
<b>Material</b>	60% Nylon   30% Poliuretano   10% Elastano
<b>Peso (kg)</b>	54g com TAG

Código	Cor	Tamanho	Embalagem	Código	Cor	Tamanho	Embalagem
19608		p	50 peças	-		G	50 peças
19609		P	50 peças	-		G	50 peças
19610		p	50 peças	19602		G	50 peças
19611		p	50 peças	-		G	50 peças
19604		M	50 peças	19596		GG	50 peças
-		M	50 peças	19597		GG	50 peças
19606		M	50 peças	19598		GG	50 peças
-		M	50 peças	-		GG	50 peças



**PRODUTO EM LIQUIDAÇÃO**



**LUVA MTB COMBAT CICLISTA DM | MODELO 01**

<b>Características</b>	Luvas de alto desempenho e tecnologia inovadora   Super durável   Costas de alta elasticidade para conforto   Pulso super ajustado com velcro
<b>Material</b>	40% Poliéster   30% Poliuretano   20% Nylon   10% Elastano
<b>Peso (kg)</b>	46g com a TAG

Código	Cor	Tamanho	Embalagem	Código	Cor	Tamanho	Embalagem
-		P	50 peças	19581		G	50 peças
19592		P	50 peças	19582		G	50 peças
-		P	50 peças	-		G	50 peças
19594		P	50 peças	19584		G	50 peças
-		P	50 peças	-		G	50 peças
-		P	50 peças	20000		G	50 peças
-		P	50 peças	20001		G	50 peças
20008		P	50 peças	20002		G	50 peças
19587		M	50 peças	19575		GG	50 peças
-		M	50 peças	19576		GG	50 peças
19589		M	50 peças	-		GG	50 peças
-		M	50 peças	-		GG	50 peças
-		M	50 peças	-		GG	50 peças
-		M	50 peças	-		GG	50 peças
20005		M	50 peças	19999		GG	50 peças



**LUVA MTB COMP CICLISTA DM | MODELO O3**

<b>Características</b>	Luvas de alto desempenho e tecnologia inovadora   Super durável   Costas de alta elasticidade para conforto   Pulso super ajustado Acom velcro
<b>Material</b>	60% Nylon   30% Poliuretano   10% Elastano
<b>Peso (kg)</b>	46G com TAG

Código	Cor	Tamanho	Embalagem	Código	Cor	Tamanho	Embalagem
19628		P	50 peças	-		G	50 peças
19629		P	50 peças	-		G	50 peças
19630		P	50 peças	-		G	50 peças
-		P	50 peças	-		G	50 peças
19632		P	50 peças	-		G	50 peças
-		M	50 peças	-		GG	50 peças
19624		M	50 peças	19613		GG	50 peças
19625		M	50 peças	-		GG	50 peças
19626		M	50 peças	-		GG	50 peças
-		M	50 peças	-		GG	50 peças



**% PRODUTO EM LIQUIDAÇÃO**



**Luva MTB COMP PRO DL Luva MTB Ciclista DL | Modelo O5**

**Características** Luvas de alto desempenho e tecnologia inovadora | Dedo antiderrapante | Super durável | Costas de alta elasticidade para conforto | Pulso super ajustado com velcro

**Material** 60% Nylon | 30% Poliuretano | 10% Elastano

**Peso (kg)** 66g com TAG

Código	Cor	Tamanho	Embalagem	Código	Cor	Tamanho	Embalagem
19664		P	50 peças	19658		G	50 peças
19665		P	50 peças	19659		G	50 peças
19666		P	50 peças	19660		G	50 peças
19661		M	50 peças	19655		GG	50 peças
19662		M	50 peças	19656		GG	50 peças
19663		M	50 peças	19657		GG	50 peças



**Luva MTB COMP LIGHT DL Luva MTB Ciclista DL | Modelo O7**

**Características**

Luvas de alto desempenho e tecnologia inovadora | Dedo antiderrapante | Super durável | Costas de alta elasticidade para conforto | Pulso super ajustado com velcro | Tecido furado permitindo uma ótima ventilação | Dedo longo | Toalha na parte superior do polegar

**Material**

60% Nylon | 30% Poliuretano | 10% Elastano

**Peso (kg)**

50g com TAG

Código	Cor	Tamanho	Embalagem	Código	Cor	Tamanho	Embalagem
-		p	50 peças	19989		G	50 peças
-		P	50 peças	19990		G	50 peças
19985		M	50 peças	19992		G	50 peças
19986		M	50 peças	19993		GG	50 peças
19987		M	50 peças	19994		GG	50 peças
19988		M	50 peças	19995		GG	50 peças





**PRODUTO EM LIQUIDAÇÃO**



**LUVA MTB COMP GEL CICLISTA DM | MODELO 04**

<b>Características</b>	Luvas de alto desempenho, com gel e tecnologia inovadora   Super durável   Costas de alta elasticidade para conforto   Pulso super ajustado com velcro
<b>Material</b>	60% Nylon   30% Poliuretano   10% Elastano
<b>Peso (kg)</b>	54g com TAG

Código	Cor	Tamanho	Embalagem	Código	Cor	Tamanho	Embalagem
-		p	50 peças	-		G	50 peças
-		P	50 peças	19638		G	50 peças
-		p	50 peças	-		G	50 peças
19648		p	50 peças	-		G	50 peças
-		M	50 peças	-		GG	50 peças
19642		M	50 peças	19634		GG	50 peças
-		M	50 peças	-		GG	50 peças
-		M	50 peças	-		GG	50 peças

**LUVA MTB CICLISTA DL CONTROL AZUL P TSW**

Peso (kg) \_\_\_\_\_ 63g

Código	Tamanho	Embalagem
7868	P	1 peça

**LUVA MTB CICLISTA DM PT/CZ MOD. 01**

**Características** \_\_\_\_\_

- Meio dedo/sem dedos
- Unisex
- Leve e respirável

**Material** \_\_\_\_\_ Nylon / Poliuretano

Peso (kg) \_\_\_\_\_ 16g

Código	Tamanho	Embalagem
27040	M	
27041	G	

**LUVA MTB CICLISTA DM PT MOD. 02**

**Características** \_\_\_\_\_

- Meio dedo
- Unisex
- lavável, antiderrapante, à prova de choque, tela sensível ao toque

**Material** \_\_\_\_\_ Elastano / Algodão

**Tamanho (cm)** \_\_\_\_\_ 10.3 x 9.8 x 3cm

**Peso (g)** \_\_\_\_\_ 13g (+/- 2g)

Código	Tamanho	Embalagem
27042	M	
27043	G	





**MEIA CICLISMO RIDE MOD.06 | SUAVE COMPRESSÃO**

Características	Tamanho Único
Tamanho	39-43
Modalidade	Speed e MTB
Compressão	Suave
Material	Poliéster
Peso (kg)	60g

Código	Cor	Embalagem			
23684		10 peças	23684		10 peças
23682		10 peças	23685		10 peças
23683		10 peças			



**MEIA CICLISMO RIDE MOD.07 | SUAVE COMPRESSÃO**

Características	Tamanho Único
Tamanho	39-43
Modalidade	Speed e MTB
Compressão	Suave
Material	Poliéster
Peso (kg)	60g

Código	Cor	Embalagem
23686		10 peças
23687		10 peças



**MEIA CICLISMO RIDE MOD.05 | SUAVE COMPRESSÃO**

Características	Tamanho Único
Tamanho	39-43
Modalidade	Speed e MTB
Compressão	Suave
Material	Poliéster
Peso (kg)	60g

Código	Cor	Embalagem			
23678		10 peças	23680		10 peças
23679		10 peças	23681		10 peças

**% PRODUTO EM LIQUIDAÇÃO**



### MEIA CICLISMO RIDE MOD.01 | SUAVE COMPRESSÃO PT

Características	Tamanho Único
Tamanho	39-43
Modalidade	Speed e MTB
Compressão	Suave
Material	Poliéster
Peso (kg)	60g

Código	Cor	Embalagem
23675		10 peças



### MEIA CICLISMO RIDE MOD.02 | SUAVE COMPRESSÃO PT

Características	Tamanho Único
Tamanho	39-43
Modalidade	Speed e MTB
Compressão	Suave
Material	Poliéster
Peso (kg)	60g

Código	Cor	Embalagem
23676		10 peças

**TSW**



**MEIA CICLISMO RIDE MOD.01**

<u>Características</u>	Tamanho Único
<u>Tamanho</u>	39-43
<u>Modalidade</u>	Speed e MTB
<u>Compressão</u>	Suave
<u>Material</u>	65% Poliéster, 30% Fita elástica, 5% Spandex, Fibra de Poliamida

<u>Código</u>	<u>Embalagem</u>
13592	10 peças

**ROCKBROS**



**MANGUITO | XT9002**

<u>Características</u>	Unisex   Tamanho único   Proteção UV   Rapida secagem	
<u>Modelo</u>	XT9002	
<u>Material</u>	Lycra / Coolmax	

<u>Código</u>	<u>Cor</u>	<u>Embalagem</u>
16523		50 peças
16524		50 peças

**X-TIME**

**% PRODUTO EM LIQUIDAÇÃO**



**BONÉ X-TIME**

<u>Características</u>	Fecho de velcro
<u>Material</u>	100% poliéster
<u>Fator</u>	5

<u>Código</u>	<u>Embalagem</u>
15146	50 peças



GRUPO JPP

**PRODUTO EM LIQUIDAÇÃO**

**X-TIME**



**BONÉ X-TIME LUBE**

Características	Fecho de velcro		
Material	100% poliéster		
Fator	5		
Código	Embalagem		
15147	50 peças		

**PRODUTO EM LIQUIDAÇÃO**

**TSW**



**BONÉ TSW**

Características	Fecho de velcro		
Material	100% poliéster		
Fator	5		
Código	Cor	Embalagem	Filial
15143		50 peças	01 e 06

**PRODUTO EM LIQUIDAÇÃO**

**RAVA**



**BONÉ RAVA**

Características	Fecho de velcro		
Material	100% poliéster		
Fator	5		
Código	Embalagem	Filial	
15148	50 peças	01 e 06	



GRUPO JPP



### ÓCULOS CICLISMO

**Lente** Amarela (noturna), Cinza / Azul / Marrom (redução de brilho), Transparente

**Acessorios** • 5 lentes diferentes, Lentes Polarizadas, Perna Rígida / Headband, Proteção UV400, Unisex  
• Armação interna para fixação de lente de grau, Bolsinha para óculos, Cordão para óculos, Estojo rígido, Pano para limpeza de lentes

**Material** Armação: Acetato, Lente: Policarbonato

**Quantidade de Lentes** Única

**Especificações** Proteção UV, Suporte nasal ajustável

Código	Modelo	Embalagem
16513	0089	1 conjunto



### ÓCULOS CICLISMO

**Lente** Espelhada polarizada

**Acessorios** Case, lenços e suporte para lentes de grau

**Quantidade de Lentes** Única

**Peso** 24g a 25g

**Especificações** Proteção UV, Suporte nasal ajustável

Código	Modelo	Cor	Embalagem
24997	SP225WR		1 peça
24998	SP225GB		1 peça



### ÓCULOS CICLISMO

**Lente** Fotocromático Espelhado

**Acessorios** Case, lenços e suporte para lentes de grau

**Quantidade de Lentes** Única

**Peso** 29g

**Especificações** Suporte nasal ajustável

Código	Modelo	Cor	Embalagem
24984	10179		1 peça
24985	10179		1 peça



**ÓCULOS CICLISMO**

<u>Lente</u>	Fotocromático Espelhado
<u>Acessorios</u>	Case, lenços e suporte para lentes de grau
<u>Quantidade de Lentes</u>	Única
<u>Peso</u>	29g
<u>Especificações</u>	Suporte nasal ajustável

<u>Código</u>	<u>Modelo</u>
24983	10168



**ÓCULOS CICLISMO**



<u>Lente</u>	Espelhada
<u>Acessorios</u>	Case, lenços e suporte para lentes de grau
<u>Quantidade de Lentes</u>	Única
<u>Peso</u>	29g
<u>Especificações</u>	Suporte nasal ajustável

<u>Código</u>	<u>Modelo</u>
24986	14110001001



**ÓCULOS CICLISMO**

<u>Lente</u>	Fotocromático
<u>Acessorios</u>	Case, lenços e suporte para lentes de grau
<u>Quantidade de Lentes</u>	Única
<u>Peso</u>	24g
<u>Especificações</u>	Proteção UV, Suporte nasal ajustável

<u>Código</u>	<u>Modelo</u>	<u>Cor</u>	<u>Embalagem</u>
24987	10136		1 peça
24988	10137		1 peça





**ÓCULOS CICLISMO**

<u>Lente</u>	Fotocromático
<u>Acessorios</u>	Case, lenços e suporte para lentes de grau
<u>Quantidade de Lentes</u>	Única
<u>Peso</u>	32g
<u>Especificações</u>	Proteção UV, Suporte nasal ajustável

<u>Código</u>	<u>Modelo</u>	<u>Embalagem</u>
24989	10173	1 peça



**ÓCULOS CICLISMO**

<u>Lente</u>	Fotocromático
<u>Acessorios</u>	Case, lenços e suporte para lentes de grau
<u>Quantidade de Lentes</u>	Única
<u>Peso</u>	32g
<u>Especificações</u>	UV400, Suporte nasal ajustável

<u>Código</u>	<u>Modelo</u>
24990	10174



**ÓCULOS CICLISMO**

<u>Lente</u>	Fotocromático
<u>Acessorios</u>	Case, lenços e suporte para lentes de grau
<u>Quantidade de Lentes</u>	Única
<u>Peso</u>	32g
<u>Especificações</u>	Suporte nasal ajustável

<u>Código</u>	<u>Modelo</u>
24991	10175



**ÓCULOS CICLISMO**

<u>Lente</u>	Fotocromático
<u>Acessorios</u>	Case, lenços e suporte para lentes de grau
<u>Quantidade de Lentes</u>	Única
<u>Peso</u>	32g
<u>Especificações</u>	Proteção UV, Suporte nasal ajustável
<u>Código</u>	<u>Modelo</u>
24992	10172



**ÓCULOS CICLISMO**

<u>Lente</u>	Fotocromático espelhado
<u>Acessorios</u>	Case, lenços e suporte para lentes de grau
<u>Quantidade de Lentes</u>	Única
<u>Peso</u>	32g
<u>Especificações</u>	UV400, Suporte nasal ajustável
<u>Código</u>	<u>Modelo</u>
24993	14110006002



**ÓCULOS CICLISMO**

<u>Lente</u>	Espehada polarizada,	
<u>Acessorios</u>	Case, lenços e suporte para lentes de grau	
<u>Quantidade de Lentes</u>	Única	
<u>Peso</u>	32g	
<u>Especificações</u>	Proteção UV, Suporte nasal ajustável	
<u>Código</u>	<u>Modelo</u>	<u>Embalagem</u>
24994	14110006003	1 peça



## ÓCULOS CICLISMO

<u>Lente</u>	Fotocromático
<u>Acessorios</u>	Case, lenços e suporte para lentes de grau
<u>Quantidade de Lentes</u>	Única
<u>Peso</u>	32g
<u>Especificações</u>	UV400, Suporte nasal ajustável
<u>Código</u>	<u>Modelo</u>
24995	14110006004



## ÓCULOS CICLISMO

<u>Lente</u>	Espelhada polarizada	
<u>Acessorios</u>	Case, lenços e suporte para lentes de grau	
<u>Quantidade de Lentes</u>	Única	
<u>Peso (kg)</u>	32g	
<u>Especificações</u>	Proteção UV, Suporte nasal ajustável	
<u>Código</u>	<u>Modelo</u>	<u>Embalagem</u>
24996	14110006005	1 peça

**%** **PRODUTO EM LIQUIDAÇÃO**



## ÓCULOS CICLISMO

<u>Lente</u>	Polarizada Marrom
<u>Acessorios</u>	Estojo rígido   Pano para limpeza de lentes   Bolsinha para óculos   Armação interna para fixação de lente de grau
<u>Especificações</u>	Armação TR. Unisex, proteção UV Suporte nasal ajustável
<u>Código</u>	<u>Modelo</u>
16515	10163



GRUPO  
**JPP**



**PRODUTO EM LIQUIDAÇÃO**

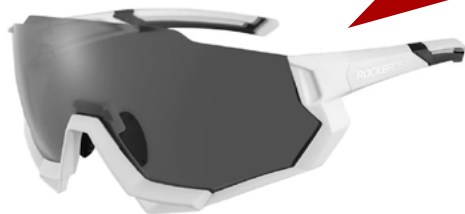

### ÓCULOS CICLISMO

- Lente** - Cinco lentes de qualidade avançada e proteção UV400, sendo uma delas polarizada
- Acessorios** - Estojo rígido | Pano para limpeza das lentes | Saquinho para os óculos | Cartão para teste de lente polarizada
- Especificações** - Armação acetato, Unisex, proteção UV Suporte nasal ajustável, Armação interna para fixação de lente de grau

Código	Modelo	Cor	Embalagem
13345	RB-SP176		1 peça
-	RB-SP176		1 peça
13347	RB-SP176		1 peça



### LIMPA ÓCULOS

- Característica** - A opção perfeita para manter sua visão limpa e clara, independente do trajeto.
- Volume** - 15ml / 14g
- Código** - 22949

**PRODUTO EM LIQUIDAÇÃO**



### MOCHILA DE HIDRATAÇÃO CAMUFLADO

- Característica** - Alça macia | Faixa refletiva em 8 pontos | Alça elástica externa | Bolso frontal com zíper | Refil interno
- Refil** - 2 litros | Tampa com fechamento em rosca | Tubo de 106 cm
- Tamanho** - 450 mm x 80 x 230 mm
- Peso** - 567g
- Código** - 15426
- Embalagem** - 5 peças

TSW



## MOCHILA DE HIDRATAÇÃO PRETO E CINZA

<b>Característica</b>	Faixa refletiva em 8 pontos   Alça elástica externa   Bolso frontal com zíper   Refil interno
<b>Refil</b>	2 litros   Tampa com fechamento em rosca   Tubo de 106 cm
<b>Tamanho</b>	450 mm x 80 x 230 mm
<b>Peso</b>	536g
<b>Código</b>	<b>Embalagem</b>
15425	5 peças

PROMEND



## MOCHILA DE HIDRATAÇÃO MODELO 02

<b>Característica</b>	Faixa refletiva em 8 pontos   Alça elástica externa   Refil interno	
<b>Refil</b>	2 litros   Tubo de 106 cm   Tampa com fechamento em rosca	
<b>Tamanho</b>	455 x 225 x 50 mm	
<b>Material</b>	Interno: Fibra + EVA   Externo: Nylon e poliéster	
<b>Peso</b>	330g	
<b>Código</b>	<b>Cor</b>	<b>Embalagem</b>
-		5 peças
13873		5 peças
13874		5 peças
13875		5 peças
13876		5 peças

GRUPO  
JPP

# PROMEND



## MOCHILA DE HIDRATAÇÃO MODELO 01

<b>Característica</b>	Faixa refletiva em 8 pontos   Alça elástica externa   Refil interno
<b>Refil</b>	2 litros   Tubo de 106 cm   Tampa com fechamento em rosca
<b>Tamanho</b>	450 mm x 80 x 230 mm
<b>Material</b>	Interno: Fibra + EVA   Externo: Nylon e poliéster
<b>Peso</b>	300g

Código	Cor	Embalagem
13869		5 peças
13870		5 peças
13871		5 peças

# TSW



## REFIL MOCHILA DE HIDRATAÇÃO MODELO 02

<b>Característica</b>	2 litros   Tampa com fechamento em rosca   Tubo de 106 cm
<b>Peso</b>	183g

Código	Embalagem
15427	25 peças

**PRODUTO EM LIQUIDAÇÃO**



## FORRO (CYCLING PAD) | MODELO 05

<b>Característica</b>	Forro para roupas de ciclismo   Masculino
<b>Tecnologia</b>	Hygroscopic Quick Dry
<b>Densidade</b>	55+80
<b>Espessura</b>	12 mm
<b>Material</b>	Warp Knitting (85% poliéster / 15% spandex)
<b>Tamanho (mm)</b>	355 x 220mm
<b>Peso (kg)</b>	825g (tam. 43 UE)

Código	Embalagem
13801	500 peças



### SUPOORTE CARAMANHOLA TITANIUM MOD.03

<u>Característica</u>	Design moderno - Leve e resistente
<u>Material</u>	Titanium
<u>Fixação</u>	<ul style="list-style-type: none"> <li>• Dois parafusos (não acompanham o suporte)</li> <li>• Furos de fixação reguláveis</li> </ul>
<u>Peso (kg)</u>	35g
<u>Código</u>	<u>Embalagem</u>
25837	100 peças



### SUPOORTE CARAMANHOLA TITANIUM MOD.04

<u>Característica</u>	Design moderno - Leve e resistente
<u>Material</u>	Titanium
<u>Fixação</u>	<ul style="list-style-type: none"> <li>• Dois parafusos (não acompanham o suporte)</li> <li>• Furos de fixação reguláveis</li> </ul>
<u>Peso (kg)</u>	35g
<u>Código</u>	<u>Embalagem</u>
25838	100 peças



### SUPOORTE PARA CARAMANHOLA

<u>Remoção da Garrafa</u>	Parte superior
<u>Material</u>	Carbono (UD Matt Carbon Fiber t800)
<u>Tamanho (mm)</u>	132 x 92 mm
<u>Fixação</u>	4 espaços de parafusos para regulagem, Parafusos não inclusos
<u>Peso (kg)</u>	28G
<u>Código</u>	<u>Embalagem</u>
15112	25 peças





**PRODUTO EM LIQUIDAÇÃO**



### SUPORE CARAMANHOLA MOD.2 CRB

<b>Característica</b>	Remoção da garrafa standard
<b>Material</b>	Carbono (UD Matt Carbon Fiber t800)
<b>Tamanho (mm)</b>	14 x 7.2mm
<b>Fixação</b>	2 Parafusos (não acompanham suporte)
<b>Peso (kg)</b>	20g
<b>Código</b>	<b>Embalagem</b>
22249	25 peças

**PRODUTO EM LIQUIDAÇÃO**



### SUPORE CARAMANHOLA CARBONO

<b>Característica</b>	Design Moderno Leve e Resistente
<b>Material</b>	Carbono
<b>Fixação</b>	2 Parafusos (não acompanham suporte)
<b>Peso (kg)</b>	35g
<b>Código</b>	<b>Embalagem</b>
22248	50 peças



### SUPORE CARAMANHOLA CARBONO

<b>Característica</b>	Design Moderno Leve e Resistente
<b>Material</b>	Carbono
<b>Fixação</b>	2 Parafusos (não acompanham suporte)
<b>Peso (kg)</b>	35g
<b>Código</b>	<b>Embalagem</b>
25835	50 peças







### SUPOORTE CARAMANHOLA

<b>Característica</b>	Projetado para que a caramanhola tenha um encaixe simples e suave, construção em 30% fibra de carbono e 70% nylon.
<b>Material</b>	70% Nylon / 30% Carbono
<b>Fixação</b>	<ul style="list-style-type: none"> <li>• Fixação por 02 parafusos (acompanham o suporte)</li> <li>• Sistema de fixação com regulagem de posição</li> </ul>
<b>Peso (g)</b>	32g - peso referente ao suporte com parafusos

Código	Cor	Embalagem
-		100 peças
22550		100 peças
22551		100 peças

**PRODUTO EM LIQUIDAÇÃO**



### SUPOORTE CARAMANHOLA

<b>Característica</b>	Formato que reduz a possibilidade da caramanhola sair do suporte em terrenos irregulares   Projetado para que a caramanhola tenha um encaixe simples e suave   Além de mais leveza e segurança
<b>Material</b>	70% Nylon / 30% Carbono
<b>Regulagem</b>	Sistema de regulagem com duas posições
<b>Fixação</b>	2 parafusos inox

Código	Cor	Embalagem
-		01 peça
22547		01 peça
22548		01 peça
22549		01 peça
22550		01 peça
22551		01 peça



**PROMEND**

### SUPOORTE CARAMANHOLA ALUM MOD.02

<b>Característica</b>	Caramanhola / Garrafa água comum   Super Leve   Fácil instalação   Durável   Resistente
<b>Material</b>	Alumínio
<b>Tamanho (mm)</b>	145 x 76 mm
<b>Peso (kg)</b>	40g
<b>Código</b>	<b>Embalagem</b>
23581	100 peças



GRUPO  
**JPP**



### SUPORE PARA CARAMANHOLA | 2009-14C

<u>Característica</u>	Leve e portátil   Design avançado com apelo para performance
<u>Material</u>	Alumínio
<u>Peso (kg)</u>	45g
<u>Código</u>	<u>Embalagem</u>
13341	1 peça



### SUPORE PARA CARAMANHOLA MODELO 02

<u>Característica</u>	Fixação por dois parafusos   Allen 4 mm
<u>Material</u>	Alumínio
<u>Peso (kg)</u>	27g
<u>Código</u>	<u>Embalagem</u>
14764	1 peça



### SUPORE PARA CARAMANHOLA MODELO 06

<u>Característica</u>	<ul style="list-style-type: none"> <li>• Pintura anodizada   Design moderno</li> <li>• Acompanha parafusos para fixação</li> </ul>
<u>Material</u>	Alumínio
<u>Peso (kg)</u>	41gr - Peso referente - kit (suporte, parafusos)
<u>Código</u>	<u>Embalagem</u>
22024	100 peças





**SUPORTE CARAMANHOLA NYLON PT MOD 08**

Material	Nylon   Leve e resistente
Dimensões	150 x 70mm
Fixação	2 parafusos (acompanha parafusos + chave allen)
Peso (kg)	43g
Fator de Venda	1 unidade
Código	Embalagem
27038	50 unidades



**SUPORTE CARAMANHOLA**

Material	Alumínio	
Fixação	2 Parafusos	
Código	Cor	Embalagem
00928		01 peça
04480		01 peça
04484		01 peça



**SUPORTE CARAMANHOLA FIBRA VIDRO MOD. 01**

Característica	<ul style="list-style-type: none"> <li>Sistema de fixação com regulagem de posição</li> <li>Design moderno</li> </ul>
Material	70% Nylon / 30% fibra de vidro
Fixação	Fixação por 02 parafusos (acompanham o suporte)
Peso (kg)	35gr - peso referente ao suporte com parafusos

Código	Cor	Embalagem	22659		100 peças
-		100 peças	22660		100 peças
-		100 peças	22661		100 peças
22657		100 peças	22662		100 peças
22658		100 peças			





**PRODUTO EM LIQUIDAÇÃO**

### SUPOORTE CARAMANHOLA MOD. 1

<b>Característica</b>	Construção em 30% fibra de carbono e 70% nylon.
<b>Material</b>	70% Nylon / 30% Carbono
<b>Fixação</b>	<ul style="list-style-type: none"> <li>• Fixação por 02 parafusos (acompanham o suporte)</li> <li>• Sistema de fixação com regulagem de posição</li> </ul>
<b>Peso (g)</b>	32g - peso referente ao suporte com parafusos
<b>Código</b>	<b>Embalagem</b>
24390	100 peças



**PRODUTO EM LIQUIDAÇÃO**

### SUPOORTE CARAMANHOLA FIBRA VIDRO MOD. 01

<b>Característica</b>	<ul style="list-style-type: none"> <li>• Sistema de fixação com regulagem de posição</li> <li>• Design moderno</li> <li>• Leve e resistente</li> </ul>	
<b>Material</b>	70% Nylon / 30% fibra de vidro	
<b>Fixação</b>	Fixação por 02 parafusos (acompanham o suporte)	
<b>Peso (g)</b>	35g - peso referente ao suporte com parafusos	
<b>Código</b>	<b>Cor</b>	<b>Embalagem</b>
-		100 peças
-		100 peças
22665		100 peças



### SUPOORTE CARAMANHOLA

<b>Característica</b>	<p>Sistema de regulagem com duas posições</p> <p>Formato que reduz a possibilidade da caramanhola sair do suporte em terrenos irregulares   Projetado para que a caramanhola tenha um encaixe simples e suave</p>
<b>Material</b>	70% Nylon / 30% Fibra de Vidro
<b>Regulagem</b>	Sistema de regulagem com duas posições
<b>Fixação</b>	2 parafusos inox
<b>Peso (g)</b>	36g - peso referente ao suporte com parafusos
<b>Código</b>	<b>Embalagem</b>
22545	100 peças



GRUPO  
**JPP**

**TSW**



**SUPORTE PARA CARAMANHOLA COLORS**

Material	Nylon	
Peso (kg)	32g	
Código	Cor	Embalagem
15519		10 peças

**PRODUTO EM LIQUIDAÇÃO**

**RAVA**



**SUPORTE PARA CARAMANHOLA**

Material	Nylon	
Observação	Parafusos não inclusos	
Código	Embalagem	
13135	100 peças	





EMBALAGEM OEM

**PRODUTO EM LIQUIDAÇÃO**

**TRUE<sup>®</sup> SPORT**



**SUPORTE CARAMANHOLA ROBUST**

Material	Nylon	
Regulagem	Sistema de regulagem com duas posições	
Fixação	2 parafusos inox	
Código	Cor	Embalagem
22533		01 peça
22534		01 peça
22535		01 peça
22536		01 peça



GRUPO JPP



### SUPORE PARA CARAMANHOLA MODELO 07

<b>Característica</b>	Design moderno   Acompanha chave allen para instalação
<b>Material</b>	Nylon
<b>Fixação</b>	2 parafusos
<b>Peso (kg)</b>	47gr - peso referente kit (suporte, parafusos, chave allen)
<b>Código</b>	<b>Embalagem</b>
22025	100 peças

**PRODUTO EM LIQUIDAÇÃO**



**X-TIME**

### SUPORE CARAMANHOLA X-TIME

<b>Característica</b>	<ul style="list-style-type: none"> <li>Alta qualidade</li> <li>Leve</li> <li>Resistente</li> <li>Excelente acabamento</li> </ul>	
<b>Material</b>	Nylon	
<b>Fixação</b>	2 parafusos (acompanha o suporte)	
<b>Peso (kg)</b>	+/- 35g	
<b>Código</b>	<b>Cor</b>	<b>Embalagem</b>
23210		10 peças
23211		10 peças

**ZITTO**



### ADAPTADOR SUPORTE CARAMANHOLA DUPLO PT

<b>Característica</b>	Suporte Duplo para caramanhola
<b>Material</b>	Alumínio
<b>Tamanho (mm)</b>	75.8X32.6X3.3mm - Distância dos furos, aproximadamente 64mm
<b>Peso (kg)</b>	18g
<b>Código</b>	<b>Embalagem</b>
19544	50 peças



**PROMENDO****SUPOORTE FIX. SUP CARAMANHOLA PRETO | FJJ-280N**

<b>Característica</b>	Pode ser montado horizontalmente ou verticalmente, adequada para bicicletas dobráveis, MTB e Road
<b>Material</b>	Alumínio
<b>Tamanho (mm)</b>	Diâmetro do selim ou guidão: 21 - 34 cm
<b>Peso (kg)</b>	34g
<b>Código</b>	<b>Embalagem</b>
16219	50 peças



**% PRODUTO EM LIQUIDAÇÃO**

**TSW****CARAMANHOLA PIVOT STANDARD**

<b>Característica</b>	Flexível para apertar   Protetor de bico   BPA free   Boca larga (facilita a limpeza e abastecimento)	
<b>Tamanho (mm)</b>	7 cm   Altura 18,5 cm	
<b>Capacidade</b>	560ml	
<b>Código</b>	<b>Cor</b>	<b>Embalagem</b>
14732		1 peça

**% PRODUTO EM LIQUIDAÇÃO**

**CARAMANHOLA PIVOT SMART**

<b>Característica</b>	Flexível para apertar   BPA free   Tampa Inteligente ( abre e fecha)   Bico removível para limpeza   Boca larga (facilita a limpeza e abastecimento)	
<b>Tamanho (mm)</b>	ø 7 cm   Altura: 20 cm	
<b>Capacidade</b>	560 ml	
<b>Código</b>	<b>Cor</b>	<b>Embalagem</b>
14709		1 peça
-		1 peça

GRUPO  
**JPP**

**% PRODUTO EM LIQUIDAÇÃO**



**CARAMANHOLA FAST**

**Característica** Flexível para apertar | Tampa Inteligente ( abre e fecha) | Bico removível para limpeza | Boca larga (facilita a limpeza e abastecimento) | BPA free | Alça de transporte

**Tamanho (mm)** ø 7 cm | Altura: 24 cm

**Capacidade** 650 ml

Código	Cor	Embalagem
14725		1 peça
14726		1 peça
14727		1 peça



**TSW**

**% PRODUTO EM LIQUIDAÇÃO**



**CARAMANHOLA TERMICA SPIN MOD. 01**

**Característica** Caramanhola térmica | Alça de Atransporte | Bico removível para limpeza | Boca larga (facilita limpeza e abastecimento) | Bpa free | Tampa inteligente (abre e fecha)

**Tamanho (mm)** 25 x 7.5cm

**Capacidade** 680ml

Código	Cor	Embalagem
-		50 peças
22618		50 peças
-		50 peças
22620		50 peças
22621		50 peças

**% PRODUTO EM LIQUIDAÇÃO**



**CARAMANHOLA TERMICA SPIN MOD. 02**

**Característica** Caramanhola térmica | Alça de Atransporte | Bico removível para limpeza | Boca larga (facilita limpeza e abastecimento) | Bpa free | Tampa inteligente (abre e fecha)

**Tamanho (mm)** 25 x 7.5cm

**Capacidade** 680ml

Código	Cor	Embalagem
22622		50 peças
-		50 peças
22624		50 peças
22625		50 peças
22626		50 peças

**TSW**

**% PRODUTO EM LIQUIDAÇÃO**



**CARAMANHOLA TERMICA SPIN MOD. 03**

**Característica** Caramanhola térmica | Alça de Atransporte | Bico removível para limpeza | Boca larga (facilita limpeza e abastecimento)| Bpa free | Tampa inteligente (abre e fecha)

**Tamanho (mm)** 25 x 7.5cm

**Capacidade** 680ml

Código	Cor	Embalagem
-		50 peças
-		50 peças
-		50 peças
-		50 peças
22631		50 peças

**TSW**

**% PRODUTO EM LIQUIDAÇÃO**



**CARAMANHOLA TERMICA SPIN MOD. 04**

**Característica** Caramanhola térmica | Alça de Atransporte | Bico removível para limpeza | Boca larga (facilita limpeza e abastecimento) | Bpa free | Tampa inteligente (abre e fecha)

**Tamanho (mm)** 25 x 7.5cm

**Capacidade** 680ml

Código	Cor	Embalagem
-		50 peças
22633		50 peças
-		50 peças
22635		50 peças
22636		50 peças

**TSW**



**CARAMANHOLA NYLON FAST 2 MOD. 01 650ML**

**Característica** • Alça colorida | Boca larga (facilita limpeza e abastecimento)  
• Bpa free | Flexível para apertar

**Tamanho (mm)** Altura: 22,5 cm, ø 7 cm

**Capacidade** 650ml

Código	Cor	Embalagem
24365		50 peças
24366		50 peças
24367		50 peças
24368		50 peças
24369		50 peças
24370		50 peças
24371		50 peças

**RAVA**

**% PRODUTO EM LIQUIDAÇÃO**

**CARAMANHOLA PIVOT SMART RAVA**

**Característica** Flexível para apertar | BPA free | Tampa Inteligente ( abre e fecha) | Bico removível para limpeza | Boca larga (facilita a limpeza e abastecimento)

**Tamanho (mm)** Altura: 20 cm, ø 7 cm

**Capacidade** 560ml

Código	Cor	Embalagem
-		01 peça
14712		01 peça



**% PRODUTO EM LIQUIDAÇÃO**

**CARAMANHOLA FAST RAVA**

**Característica** Flexível para apertar | Tampa Inteligente ( abre e fecha) | Bico removível para limpeza | Boca larga (facilita a limpeza e abastecimento) | BPA free | Alça de transporte

**Tamanho (mm)** Altura: 24 cm, ø 7 cm

**Capacidade** 560ml

Código	Cor	Embalagem
14728		01 peça
14729		01 peça

**QUEST****CARAMANHOLA TÉRMICA SPIN 2 MOD. 01 650ML**

**Característica** Caramanhola Térmica Spin 2 | Modelo 02 | Revestimento Interno Para Auxiliar Na Variação De Temperatura | Protetor De Bico | Boca Larga (Facilita Limpeza E Abastecimento) | Bpa Free | Bico Inteligente (Abre E Fecha) Com Trava

**Material** Nylon

**Tamanho (mm)** 7,6 x 23,5cm

**Capacidade** 650ml

**Peso (kg)** 132g

**Fator de Venda** 1 unidade

Código	Embalagem
24372	50 peças

GRUPO  
**JPP**



**CARAMANHOLA TÉRMICA SPIN 2 MOD. 01 650ML**

<b>Característica</b>	Caramanhola Térmica Spin 2   Modelo 02   Revestimento Interno Para Auxiliar Na Variação De Temperatura   Protetor De Bico   Boca Larga (Facilita Limpeza E Abastecimento)   Bpa Free   Bico Inteligente (Abre E Fecha) Com Trava
<b>Material</b>	Nylon
<b>Tamanho (mm)</b>	7.6 x 23.5cm
<b>Capacidade</b>	650ml
<b>Peso (kg)</b>	132g
<b>Fator de Venda</b>	1 unidade
<b>Código</b>	<b>Embalagem</b>
24373	50 peças

**PRODUTO EM LIQUIDAÇÃO**



**CARAMANHOLA PIVOT | SMART**

<b>Característica</b>	Flexível para apertar   BPA free   Tampa Inteligente ( abre e fecha)   Bico removível para limpeza   Boca larga (facilita a limpeza e abastecimento)	
<b>Tamanho (mm)</b>	7 x 20cm	
<b>Capacidade</b>	560ml	
<b>Código</b>	<b>Cor</b>	<b>Embalagem</b>
14714		1 peça



**PRODUTO EM LIQUIDAÇÃO**



**CARAMANHOLA PIVOT | SMART**

<b>Característica</b>	Flexível para apertar   Tampa Inteligente ( abre e fecha)   Bico removível para limpeza   Boca larga (facilita a limpeza e abastecimento)   BPA free   Alça de transporte	
<b>Tamanho (mm)</b>	7 x 24cm	
<b>Capacidade</b>	650ml	
<b>Código</b>	<b>Cor</b>	<b>Embalagem</b>
14730		1 peça
14731		1 peça





### BOLSA PARA QUADRO MODELO 10

**Característica** 02 compartimentos laterais externos com zíper de alta qualidade | 02 compartimentos externos sem zíper | Bolsa do celular avulsa: fixada com velcro com dois zíperes de alta qualidade e com puxadores | Isolamento interno resistente a água | Fixação no Top Tube com auxílio de velcros

**Material** PU | Couro sintético

**Tamanho (mm)** Comprimento total 32cm x Largura total 20 cm

**Compatibilidade** Iphones 7/ 7PLUS/8/ 8PLUS/ XR/ XS/ XS MAX - LG K11 e celulares com até 6.5

**Peso (kg)** 246g

Código	Cor	Embalagem
19479		30 peças
19480		30 peças
19481		30 peças
19482		30 peças



### BOLSA PARA GUIDÃO MODELO 11

**Característica** Possui dois zíperes de alta qualidade | Isolamento interno resistente a água | Fixação no suporte de guidão com auxílio de velcros | Quebra sol | Compatível com Iphones 7/ 7PLUS/8/ 8PLUS/ XR/ XS/ XS MAX - LG K11 e celulares com até 6.5"

**Material** PU | Couro Sintético

**Tamanho (mm)** Comprimento total 20cm x Largura total 10 cm x Altura 9cm

**Peso (kg)** 124g

Código	Embalagem
19483	30 peças

**PRODUTO EM LIQUIDAÇÃO**



### BOLSA DE SELIM MODELO 03

**Característica** Bolsa de Selim com isolamento interno resistente a água | Fixação no canote e no trilho do selim com clips de nylon e fita regulável | Fechamento principal com clip e velcros auxiliares | Bolsinho interno de rede PVC

**Material** Nylon

**Tamanho (mm)** Comprimento 24cm - Largura 10x13cm

**Peso (kg)** 160g

Código	Cor	Embalagem
07044		20 peças
10500		20 peças



GRUPO  
**JPP**





### BOLSA PARA SELIM MODELO 10

**Característica** Isolamento interno resistente a água | Fixação no canote e no trilho do selim com clips de nylon e fita regulável | Fechamento principal com clip e velcros auxiliares | Bolsinho interno de rede PVC

**Material** PU | Couro sintético | PVC

**Tamanho (mm)** Aberta: 30cm | Fechada: 25cm | Largura: +-9x11cm

**Peso (kg)** 130g

Código	Cor	Embalagem
19484		30 peças
19485		30 peças



### BOLSA PARA SELIM MODELO 11

**Característica** Isolamento interno resistente a água | Fixação no canote e no trilho do selim com auxílio de velcros | Fechamento principal com clip | Zipper de alta qualidade com puxador

**Material** Tecido Oxford

**Tamanho (mm)** Comprimento 18cm x Largura +-8x10cm

**Peso (kg)** 77g

Código	Cor	Embalagem
19486		30 peças
19487		30 peças

**% PRODUTO EM LIQUIDAÇÃO**



### BOLSA DE SELIM MODELO 04

**Característica** Suporte de fixação no selim

**Tamanho (mm)** 170x120x80mm

**Capacidade (L)** 1,632 litros

**Peso (kg)** 160g

Código	Cor	Embalagem
07045		50 peças
10501		50 peças

**TSW**



**BOLSA PARA SELIM MODELO 13**

<b>Característica</b>	Isolamento interno resistente a água   Fixação no canote e no trilho do selim com auxílio de velcros   Fechamento principal com dois zíperes de alta qualidade com puxadores   Dois bolsos auxiliares laterais externos com o mesmo zíper   Um bolso externo de rede PVC com elástico
<b>Material</b>	PU   Couro sintético
<b>Tamanho (mm)</b>	Comprimento 25cm x Largura +-9x11cm
<b>Peso (kg)</b>	214g

Código	Cor	Embalagem
19489		30 peças
19490		30 peças
19491		30 peças
19492		30 peças



**BOLSA PARA SELIM MODELO 12**

<b>Característica</b>	Isolamento interno resistente a água   Fixação no canote e no trilho do selim com clips de nylon e fita regulável   Fechamento principal com zíper de alta qualidade   Zíper auxiliar possibilitando o aumento da bolsa
<b>Material</b>	Tecido Oxford
<b>Tamanho (mm)</b>	Comprimento total 15cm x Largura +-9x11cm
<b>Peso (kg)</b>	77gr
<b>Código</b>	<b>Embalagem</b>
19488	30 peças

TSW

**PRODUTO EM LIQUIDAÇÃO**



### BOLSA CELULAR GRANDE

Característica	Saida de fonde de ouvido   Suporte a touch
Tamanho (mm)	200x140x80mm
Capacidade (L)	2,24 litros
Peso (kg)	89g
Código	Embalagem
07148	50 peças

Grupo  
**pbk**

### BOLSA DE SELIM MOUNTAIN



Característica	Expansível   Exclusivo zíper impermeável com cursor duplo invertido   Estruturada com plástico rígido de 2 mm   A prova d'água   Faixa e logo refletiva 3M   Fixação central por fitas e fivelas de nylon   Fixação por fita de contato de alta aderência no canote do selim   Abertura de 90%   Bolso telado interno para ferramentas   Fita frontal para luz estroboscópica.
Material	Nylon
Tamanho (mm)	L: 90mm x A: 110mm x P: 150mm
Código	Embalagem
20090	30 peças

**PRODUTO EM LIQUIDAÇÃO**



### BOLSA DE SELIM SQUEEZE

Característica	Exclusivo zíper com cursor duplo invertido   Estruturada com plástico rígido de 2 mm   A prova d'água   Desenho exclusivo com material em fibra de carbono   Logo refletiva 3M frontal   Fixação central por fitas de contato por alta aderência   Fixação por fita de contato de alta aderência no canote do selim   Bolso interno para ferramentas   Fita frontal para luz estroboscópica
Material	Nylon
Tamanho (mm)	L: 105mm x A: 240mm x P: 96mm
Capacidade (L)	1,200 litros
Peso (kg)	210g (informado pelo fabricante)
Código	Embalagem
20097	30 peças



GRUPO  
**JPP**



## FAROL 180 LUMENS

<b>Característica</b>	Autonomia 1:20h (Alto) 2:40h (Baixo) 3h (Pisca rápido) 5h (Pisca lento) Especificidade 1 LED
-----------------------	---

<b>Recarga</b>	Via USB
----------------	---------

<b>Lúmens</b>	180
---------------	-----

<b>Quantidade de Estágios</b>	4
-------------------------------	---

<b>Código</b>	<b>Cor</b>	<b>Embalagem</b>
06961		10 peças
06962		10 peças
06963		10 peças

## FAROL COM CARREGADOR USB

<b>Característica</b>	Tipo de LED: XM-L2 LED Autonomia 100% (2h50m) 30%(4hr) Slow Flash With Fog Light (2h50m) Steady Fog Light (80hr) Bateria: Li-ion Battery Capacidade da Bateria: 2600mAh Acessórios: Cabo USB
-----------------------	--

<b>Material</b>	Alumínio
-----------------	----------

<b>Tamanho (mm)</b>	95mm
---------------------	------

<b>Recarga</b>	Via USB
----------------	---------

<b>Lúmens</b>	700
---------------	-----

<b>Quantidade de Estágios</b>	4
-------------------------------	---

<b>Código</b>	<b>Embalagem</b>
25788	100 peça



GRUPO  
**JPP**



### FAROL COM CARREGADOR USB 500 LUMENS PRETO

<b>Característica</b>	Acompanha cabo usb Indicadores de bateria Botão on/off na parte superior Capacidade da bateria 2000mah, 3.7v Fácil instalação Autonomia Flash 1 – 3hrs Flash 2 – 4hrs Flash 3 – 8 hrs
<b>Material</b>	Alumínio/Plástico
<b>Tamanho (mm)</b>	Dimensões 81 x 45 x 24 mm
<b>Recarga</b>	Via USB
<b>Tempo de recarga (hr)</b>	3h
<b>Lúmens</b>	500
<b>Quantidade de Estágios</b>	3
<b>Peso (kg)</b>	126g
<b>Código</b>	<b>Embalagem</b>
24165	100 peças

### FAROL 250 LUMENS | PARA SUPORTE ARTICULADO



<b>Característica</b>	Luz dianteira e traseira   Encaixe para base articulada   Base articulada não inclusa Autonomia Dianteira 5h (50% de brilho) 2,5h (100% de brilho) 6h (Flash) Traseira 25h (100% de brilho) 50h ("respiração") 60h (Flash) 2 LED
<b>Material</b>	Alumínio + Plástico
<b>Tamanho (mm)</b>	65x32x19mm
<b>Recarga</b>	Via USB
<b>Tempo de recarga (hr)</b>	3h
<b>Lúmens</b>	250
<b>Quantidade de Estágios</b>	3 dianteiro 3 traseiro
<b>Peso (kg)</b>	52g
<b>Código</b>	<b>Embalagem</b>
15221	100 peças

**FAROL 400 LUMENS**

<b>Característica</b>	Indica nível de carga da bateria Resistente a água 1 LED T6 Autonomia 8h (25% de brilho) 4h (50% de brilho) 2h (100% de brilho) 4h (Flash lento) 5h (SOS) 18650 Li-ion   2200 mAh, 3,7v
<b>Material</b>	Alumínio + Plástico ABS
<b>Tamanho (mm)</b>	85x28x28mm
<b>Recarga</b>	Via USB
<b>Tempo de recarga (hr)</b>	3h (1A)
<b>Lúmens</b>	400
<b>Quantidade de Estágios</b>	5
<b>Peso (kg)</b>	106g
<b>Código</b>	<b>Embalagem</b>
15222	50 peças

**FAROL COM CARREGADOR USB E REFLETOR TRAS.**

<b>Característica</b>	Botão on/off na parte superior Capacidade da bateria 2000mah   Autonomia 100% – 3hrs 50% – 6hrs Fecho de luz em 3 posições Fácil instalação Acompanha suporte de fixação
<b>Material</b>	Alumínio / Plástico
<b>Tamanho (mm)</b>	Farol: 105 x 35 x 37 mm Refletor: 73,5 x 21 x 19,3 mm
<b>Recarga</b>	Via USB - Acompanha cabo usb
<b>Tempo de recarga (hr)</b>	Farol: 3h-4h Refletor: 1h
<b>Lúmens</b>	350
<b>Quantidade de Estágios</b>	Farol: 2 Refletor: 4
<b>Peso (kg)</b>	138gr - kit completo
<b>Código</b>	<b>Embalagem</b>
23790	100 peças



**ADAPTADOR MULTI USO/SUPOORTE ARTICULADO**

<u>Característica</u>	Adaptador para suporte de guidão com suporte para Ciclo computador (Garmim/Bryton) e suporte articulado para Action Cam/Farol
<u>Kit</u>	2 chaves allen - 2 / 4 mm
<u>Material</u>	Alumínio/Nylon
<u>Peso (kg)</u>	69g
<u>Código</u>	<u>Embalagem</u>
15220	100 peças



**ADAPTADOR SILICONE PARA FAROL**

<u>Característica</u>	Com parafuso de fixação
<u>Compatibilidade</u>	Compatível com fârois 06.961, 06.962, 06.963
<u>Código</u>	<u>Embalagem</u>
15237	200 peças



**ADAPTADOR DE SILICONE**

<u>Característica</u>	Multi-uso
<u>Código</u>	<u>Embalagem</u>
04557	50 peças

TSW

**PRODUTO EM LIQUIDAÇÃO**



### REFLETOR TRASEIRO 15 LUMENS

<b>Característica</b>	Led vermelho Com 4 modos de iluminação Suporte para fixação no canote Cabo USB para recarga Autonomia 3h (Luz intensa) 15h (Flash alternado) 6h (Flash) 8h (Flash alternado 2)
<b>Material</b>	Plástico
<b>Tempo de Recarga</b>	1h
<b>Nível de resistência à água</b>	IP65
<b>Recarga</b>	Via USB
<b>Lúmens</b>	15
<b>Quantidade de Estágios</b>	4
<b>Peso (Kg)</b>	22g
<b>Código</b>	<b>Embalagem</b>
15223	120 peças



### REFLETOR TRASEIRO 50 LUMENS

<b>Característica</b>	Led vermelho   Suporte para fixação no canote a prova d'água 2 modos com 4 níveis de brilho   Cabo USB para recarga   44 COB LED'S Modo 1 - 10%(brilho) - 28h - 25% (brilho) - 14h - 50% (brilho) - 7h - 100% (brilho) - 3.5h Modo 2 - 10%(brilho) - 56h - 25% (brilho) - 28h - 50% (brilho) - 14h - 100% (brilho) - 7h
<b>Tempo de Recarga</b>	1-2h
<b>Recarga</b>	Via USB
<b>Lúmens</b>	50
<b>Quantidade de Estágios</b>	8
<b>Peso (Kg)</b>	50g
<b>Código</b>	<b>Embalagem</b>
15219	120 peças

**PRODUTO EM LIQUIDAÇÃO**



### REFLETOR LED

<b>Característica</b>	Para uso dianteiro e traseiro 2 leds multi-uso Acompanha 02 unidades	
<b>Código</b>	<b>Cor</b>	<b>Embalagem</b>
03384		25 peças
03385		25 peças





### REFLETOR TRASEIRO 15 LUMENS

<u>Característica</u>	Led vermelho Autonomia 4h 10h (Pisca Lento) 12h (Pisca rápido) 8h (Alternado)
<u>Recarga</u>	Via USB
<u>Lúmens</u>	15
<u>Quantidade de Estágios</u>	4
<u>Código</u>	<u>Embalagem</u>
06959	20 peças



### REFLETOR/RETROVISOR PARA GUIDÃO SPEED

<u>Característica</u>	Fixação interna no Guidão de Speed com Regulagem de ângulo (Retrovisor)
<u>Material</u>	Nylon
<u>Quantidade de Estágios</u>	3
<u>Peso (kg)</u>	420g
<u>Código</u>	<u>Embalagem</u>
19192	50 peças

**% PRODUTO EM LIQUIDAÇÃO**



### CESTA VIME RETRÔ COM TAMPA MITSU

<u>Característica</u>	<ul style="list-style-type: none"> <li>• Cesta para bicicleta, com estilo vintage retrô</li> <li>• Acompanha suporte de nylon para fixação no guidão da bicicleta</li> <li>• Removível</li> </ul>
<u>Tamanho</u>	Topo: 33 x 26 x 23cm Base: 25 x 20 cm (com suporte)
<u>Código</u>	<u>Embalagem</u>
11713	12 peças



GRUPO  
**JPP**



**PRODUTO EM LIQUIDAÇÃO**



### CICLO COMPUTER | BC 18 - L21

<b>Característica</b>	18 funções   Sem fio   EL Backlight
<b>Funções</b>	Velocímetro   Velocidade média (AVS)   Velocidade máxima (MXS)   Tendência de velocidade   Comparação de velocidade   Seleção de Quilômetros (KM) ou Metros (M)   Odômetro (ODO)   Função de salvar Odômetro   Tripmeter (DST)   Tempo de viagem   Relógio digital   Auto Scan   Auto Power Off   Auto start/stop   Calorias   Fat Burned   Freeze Frame Memory (TM e AVS)   Graus celsius ou Fahrenheit   Temperatura
<b>Bateria</b>	Duas baterias de 3v   CR2032 (1 computador/ 1 transmissor)
<b>Código</b>	<b>Embalagem</b>
16521	20 peças

**QUEST**

### SUPORTE GPS MOD.1

<b>Característica</b>	Suporte GPS Multifuncional, - Adaptador para Farol; - Adaptador para Ciclocomputador; - Base em fibra de carbono; - Acessórios em nylon; - Acompanha parafusos.
<b>Material</b>	Carbono, Nylon, Rubber
<b>Tipo de Instalação</b>	Handlebars
<b>Peso (kg)</b>	54g
<b>Código</b>	<b>Embalagem</b>
25900	50 peças



### SUPORTE GPS MOD.2

<b>Característica</b>	Suporte GPS Multifuncional, - Adaptador para Farol; - Adaptador para Ciclocomputador; - Base em nylon; - Acessórios em nylon; - Acompanha parafusos.
<b>Material</b>	Nylon
<b>Tipo de Instalação</b>	Handlebars
<b>Peso (kg)</b>	65g
<b>Código</b>	<b>Embalagem</b>
25901	50 peças





**% PRODUTO EM LIQUIDAÇÃO**



### SUPORTE ADAPTADOR GPS MODELO 01

**Característica** Suporte adaptador para GPS, câmera ou lanterna. Versátil e com várias possibilidades de regulagem. Pode ser instalado em guidões com diâmetro de 31,8 mm ou 25,4 mm.

**Material** Liga de alumínio CNC

**Tamanho** 115 mm x 54 mm

**Peso (kg)** 70g

**Código** **Embalagem**

19531 50 peças

**% PRODUTO EM LIQUIDAÇÃO**



### SUPORTE ADAPTADOR GPS MODELO 02

**Característica** Suporte adaptador para GPS, câmera ou lanterna. Versátil e com várias possibilidades de regulagem. Pode ser instalado em guidões com diâmetro de 31,8 mm ou 25,4 mm.

**Material** Liga de alumínio CNC

**Tamanho** 128 mm x 55 mm

**Peso (kg)** 75g

**Código** **Embalagem**

19533 50 peças

**% PRODUTO EM LIQUIDAÇÃO**



### SUPORTE ADAPTADOR GPS MODELO 03

**Característica** Suporte adaptador para GPS, câmera ou lanterna. Versátil e com várias possibilidades de regulagem.

**Material** Liga de alumínio CNC

**Tamanho** 167 mm x 37 mm

**Peso (kg)** 85g

**Código** **Embalagem**

19535 50 peças

### SUPORTE ADAPTADOR GPS MODELO 04

**Característica** Suporte adaptador para GPS  
Adaptador Universal Para Montagem GARMIN  
Fixado com fita dupla face 3M

**Material** Plástico

**Tamanho** 40x40mm

**Peso (kg)** 10g

**Código** **Embalagem**

19536 50 peças



**TSW****SUPORTE CO2 PT**

<u>Característica</u>	Suporte para CO2
<u>Material</u>	Alumínio 6067 T6
<u>Tamanho</u>	83X72mm - Distância dos furos, aproximadamente 64mm
<u>Peso (kg)</u>	21g
<u>Código</u>	<u>Embalagem</u>
19543	50 peças

**PROTETOR DE QUADRO TSW MODELO 01 PT/CZ**

<u>Material</u>	Neoprene
<u>Peso (Kg)</u>	15g
<u>Código</u>	
22685	

**PROTETOR DE QUADRO TSW MODELO 02 PT/CZ**

<u>Material</u>	Neoprene
<u>Peso (Kg)</u>	15g
<u>Código</u>	
22686	

**PROTETOR DE QUADRO TSW MODELO 03 PT/CZ**

<u>Material</u>	Neoprene
<u>Peso (Kg)</u>	15g
<u>Código</u>	
22687	





## PROTETOR DE QUADRO

**Característica** Fechamento em velcro

**Código**      **Embalagem**

16516      1 peça

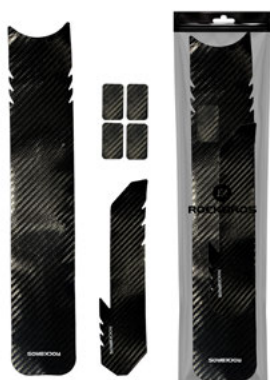

## PROTETOR DE QUADRO PT MOD.1

**Características** Protetor de Quadro para Down Tube  
Protetor de Quadro para Chainstay  
Protetor de Quadro para Uso Livre  
Textura de Fibra de Carbono

**Material** Borracha

**Comprimento (mm)** Protetor de Down Tube: 340mm  
Protetor de Chainstay: 219mm  
Protetor de Uso Livre: 45mm

**Kit** 1. Protetor de Quadro para Down Tube  
1. Protetor de Quadro para Chainstay  
4. Protetor de Quadro para Uso Livre

**Peso (g)** 15g (kit completo)

**Fator de venda** 1 unidade

**Código**      **Embalagem**

27067      100 unidades



## PROTETOR DE QUADRO PT MOD.2

**Características** Protetor de Quadro para Chainstay

**Material** Borracha

**Comprimento (mm)** 228mm

**Peso (g)** 12g

**Fator de venda** 1 unidade

**Código**      **Embalagem**

27068      100 unidades



## PROTETOR DE QUADRO PT MOD.3

**Características** Protetor de Quadro para Chainstay  
Textura de Fibra de Carbono

**Material** Borracha

**Comprimento (mm)** 289mm

**Peso (g)** 7g

**Fator de venda** 1 unidade

**Código**      **Embalagem**

27069      100 unidades

**PROTETOR DOWN TUBE 362 X 71MM**

<u>Características</u>	Protetor de Quadro Down Tube
<u>Material</u>	EVA
<u>Tamanho (mm)</u>	362 x 71mm
<u>Peso (g)</u>	19g
<u>Fator de venda</u>	1 unidade

<u>Código</u>	<u>Embalagem</u>
26706	100 unidades

**PROTETOR DOWN TUBE 337 X 68MM**

<u>Características</u>	Protetor de Quadro Down Tube
<u>Material</u>	EVA
<u>Tamanho (mm)</u>	337 x 68mm
<u>Peso (g)</u>	18g
<u>Fator de venda</u>	1 unidade

<u>Código</u>	<u>Embalagem</u>
26707	100 unidades

**PROTETOR CHAIN STAY 285 X 61MM**

<u>Características</u>	Protetor de Quadro Chain Stay
<u>Material</u>	EVA
<u>Tamanho (mm)</u>	285 x 61mm
<u>Peso (g)</u>	11g
<u>Fator de venda</u>	1 unidade

<u>Código</u>	<u>Embalagem</u>
26708	100 unidades

**PROTETOR CHAIN STAY 282 X 57MM**

<u>Características</u>	Protetor de Quadro Chain Stay
<u>Material</u>	EVA
<u>Tamanho (mm)</u>	282 x 57mm
<u>Peso (g)</u>	10g
<u>Fator de venda</u>	1 unidade

<u>Código</u>	<u>Embalagem</u>
26709	100 unidades



**PROTETOR CHAIN STAY 222 X 60MM**

Características	Protetor de Quadro Chain Stay
Material	EVA
Tamanho (mm)	222 x 60mm
Peso (g)	8g
Fator de venda	1 unidade

Código	Embalagem
26710	100 unidades



**ADESIVO PROTETOR QUADRO**

Material	PVC flexível de 500 microns
Peso (Kg)	84g

Código	Embalagem
19530	50 peças



**PARALAMA TRASEIRO NYLON MOD. 6**

Característica	Traseiro   Flexível e Resistente
Material	nylon
Fixação	Trilho do Selim

Código	Embalagem
17770	10 peças



**PARALAMA DIANTEIRO NYLON MODELO 10**

Característica	Dianteiro   MTB   Flexível e Resistente
Material	Abraçadeira de nylon

Código	Cor	Embalagem
24355		10 peças
24356		10 peças
24358		10 peças



**PARALAMA DIANTEIRO NYLON MODELO 11**

**Característica** Dianteiro | MTB | Flexível e Resistente

**Material** Abraçadeira de nylon

Código	Cor	Embalagem
24359		10 peças
24360		10 peças
24361		10 peças



**PARALAMA DIANTEIRO NYLON MODELO 12**

**Característica** Dianteiro | MTB | Flexível e Resistente

**Material** Abraçadeira de nylon

Código	Cor	Embalagem
24362		10 peças
24363		10 peças
24364		10 peças

**CONJUNTO ACESSÓRIOS QUADRO E-BIKE**



**Características**

- Conjunto acessórios quadro tsw full e-quest
- Guia dos conduites superiores
- Guia dos conduites inferiores
- Kit de parafusos da balança

Não acompanha rolamentos da balança

**Material** Alumínio

**Compatibilidade** TSW modelo E-Quest 22/23

**Fator de Venda** 1 unidade

**Peso (kg)** 240g

Código	Embalagem
24158	10 peças



## CONJUNTO ACESSORIOS QUADRO FULL 2024



### Características

- Conjunto Acessórios Quadro Full Quest
- Linha 2024
- Eixo Traseiro Boost M12 X 175l X P1.0 (01 Un)
- Abraçadeira Alumínio 31.6mm Com Parafuso (01 Un)
- Parafuso M12 Da Balança Traseira (01 Un)
- Conjunto De Parafusos Cônicos M10 De Conexão Do Link Com Seat Stay (02 Un)
- Conjunto De Parafusos M10 De Conexão Do Link Do Seat Tube (02 Un)
- Conjunto De Arruelas Calço (02 N°2, 02 N°3, 04 Lisas)
- Conjunto De Parafusos Do Suporte De Caramanhola (04 Un) • Parafuso M8 De Fixação Do Shock No Top Tube (01 Un)
- Tampa Cega Da Passagem Do Cabo De Marcha No Chainstay (02 Un)
- Terminal Guia Da Passagem Do Cabo De Marcha No Chainstay (01 Un)
- Acabamento Emborrachado Da Passagem Da Magueira De Freio (03 Un)

### Material

alumínio/plástico/borracha

### Compatibilidade

TSW modelo Full Quest 24

### Fator de Venda

1 unidade

### Peso (kg)

100g

### Código Embalagem

25925 5 peças

## CONJUNTO ACESSORIOS QUADRO ENDURO



### Características

- Conjunto acessórios quadro tsw full all quest
- Guia dos conduites superiores
- Guia dos conduites inferiores
- Kit de parafusos da balança
- Suporte adaptador traseiro post mount para disco 180mm
- Não acompanha rolamentos da balança

### Material

Alumínio e nylon

### Compatibilidade

TSW All Quest 2022

### Fator de Venda

1 unidade

### Peso (kg)

274g

### Código Embalagem

24160 10 peças

## CONJUNTO ACESSORIOS QUADRO EVO



### Características

- Conjunto acessórios quadro tsw evo
- Guia dos conduites superiores
- Guia dos conduites inferiores
- Suporte do guia de corrente em alumínio
- Guia do cabo de aço interno
- Acompanha parafusos de fixação

### Material

Alumínio e nylon

### Compatibilidade

TSW modelo Evo Quest 22/23

### Fator de Venda

1 unidade

### Peso (kg)

46g

### Código Embalagem

24161 10 peças



### CONJUNTO ACESSÓRIOS QUADRO EVO/2024



#### Características

- Conjunto acessórios quadro Evo Quest
- Linha 2024
- Eixo traseiro boost M12 x 175L x P1.0 (01 Un)
- Abraçadeira alumínio 31.6MM com parafuso (01 un)
- Conjunto de parafusos do suporte de caramanhola (04 un)
- Tampa cega da passagem do cabo de marcha no chainstay (02 un)
- Terminal guia da passagem do cabo de marcha no chainstay (01 un)
- Acabamento emborrachado da passagem da magueira de freio (03 un) “

#### Material

borracha/plástico/alumínio

#### Compatibilidade

TSW modelo Evo Quest 24

#### Fator de Venda

1 unidade

#### Peso (kg)

90g

#### Código

#### Embalagem

25924 10 peças

### CONJUNTO DE ACESSÓRIOS P/ QUADRO SPEED TR01



#### Características

- Kit acessórios p/ quadro Speed TR01:
- Eixos Diant./ Trase. 12mmxP1.5mmx100mm / 12mmxP1.5mmx142mm;
  - Movimento direção Integrado 52x52mm;
  - Gancheira;
  - Suporte Câmbio dianteiro;
  - Bucha de aperto do canote;
  - Kit de parafusos;
  - Tampa pó inferior do mov. central;
  - Kit de Guias de cabos e conduítes;
  - Base do canote;
  - Borracha de acabamento Top Tube/canote;
  - Suporte interno do canote para bateria shimano sistema Di2.

#### Material

Alumínio, nylon, borracha, aço

#### Compatibilidade

Compatível com o quadro TSW Speed TR01 Modelo SPRINT

#### Peso (kg)

465g

#### Código

#### Embalagem

22890 10 peças

### CONJUNTO DE ACESSÓRIOS P/ QUADRO SPEED TR01



#### Características

- Kit acessórios p/ quadro Speed TR01:
- Eixos Diant./ Trase. 12mmxP1.5mmx100mm / 12mmxP1.5mmx142mm;
  - Movimento direção Integrado 52x52mm;
  - Gancheira;
  - Suporte Câmbio dianteiro;
  - Bucha de aperto do canote;
  - Kit de parafusos;
  - Kit de Guias de cabos e conduítes;
  - Base do canote.

#### Material

Alumínio, nylon, borracha, aço

#### Compatibilidade

Compatível com o quadro TSW Speed TR01 Modelo Climb

#### Peso (kg)

418g

#### Código

#### Embalagem

22889 10 peças

**TSW****CONJUNTO ACESSÓRIOS QUADRO FULL XC**

**Características**

- Conjunto acessórios quadro tsw full xc
- Guia dos conduites superiores
- Guia dos conduites inferiores
- Kit de parafusos da balança
- Não acompanha rolamentos da balança

**Material** Alumínio e nylon

**Compatibilidade** TSW Full Quest modelo 22/23

**Fator de Venda** 1 unidade

**Peso (kg)** 160g

**Código** **Embalagem**

24159 10 peças

**RAVA****CONJUNTO ACESSÓRIOS QUADRO RAVA RAGE II**

**Características**

- Conjunto acessórios quadro rava rage II
- Guia dos conduites superiores
- Guia dos conduites inferiores
- Gancheira UDH
- Eixo 148mm traseiro 15mm
- Caixa de Direção 52mm

**Material** Alumínio

**Compatibilidade** RAVA RAGE II 2025

**Fator de Venda** 1 unidade

**Peso (g)** 284g

**Código** **Embalagem**

27228 1 conjunto

**DESCANSO LATERAL MTB MODELO 03**

**Característica**

- Fixação por parafuso (instalação no chainstay)
- Sistema de regulagem de altura

**Material** Aço

**Compatibilidade** • Bicicleta de aro 20" a 29"

**Peso (kg)** 0,31kg

**Código** **Embalagem**

23795 50 peças

GRUPO  
**JPP**



### DESCANSO TRASEIRO MTB MODELO 06 RAVA

<b>Característica</b>	Fixação lateral por parafuso (chainstay)   Para Bicicletas aro 26"
<b>Material</b>	Aço e nylon
<b>Compatibilidade</b>	Rava Bolt, Rava Way 26" e TSW Orla
<b>Peso (kg)</b>	247 Gr - incluindo parafusos de fixação
<b>Código</b>	<b>Embalagem</b>
20147	50 peças



### DESCANSO LATERAL MTB MODELO 05

<b>Característica</b>	<ul style="list-style-type: none"> <li>• Descanso lateral rava</li> <li>• Alta qualidade</li> <li>• Resistente</li> <li>• Excelente acabamento</li> </ul>
<b>Material</b>	Aço
<b>Compatibilidade</b>	<ul style="list-style-type: none"> <li>• Fixação por parafuso (instalação no chainstay)</li> <li>• Sistema de regulagem de altura</li> </ul>
<b>Peso (kg)</b>	-
<b>Código</b>	<b>Embalagem</b>
23218	50 peças



### DESCANSO LATERAL MTB MODELO 04

<b>Característica</b>	<ul style="list-style-type: none"> <li>• Descanso lateral rava</li> <li>• Alta qualidade</li> <li>• Resistente</li> <li>• Excelente acabamento</li> </ul>
<b>Material</b>	Aço
<b>Compatibilidade</b>	<ul style="list-style-type: none"> <li>• Fixação por parafuso (instalação no chainstay)</li> <li>• Sistema de regulagem de altura</li> </ul>
<b>Peso (kg)</b>	-
<b>Código</b>	<b>Embalagem</b>
23217	50 peças





### DESCANSO CENTRAL MTB MODELO 01

<b>Característica</b>	<ul style="list-style-type: none"> <li>• Descanso central rava</li> <li>• Alta qualidade</li> <li>• Resistente</li> <li>• Excelente acabamento</li> </ul>
<b>Material</b>	Alumínio
<b>Compatibilidade</b>	<ul style="list-style-type: none"> <li>• Fixação por parafuso (instalação no chainstay)</li> <li>• Sistema de regulagem de altura</li> </ul>
<b>Peso (kg)</b>	+260gr
<b>Código</b>	<b>Embalagem</b>
23216	50 peças

**% PRODUTO EM LIQUIDAÇÃO**

**SR**  
SELLE ROYAL



### DESCANSO LATERAL A20 ZINCADO

<b>Material</b>	Aço
<b>Tamanho</b>	270mmx11mmx18mm
<b>Medida</b>	0,019m <sup>3</sup>
<b>Peso (kg)</b>	155g
<b>Código</b>	<b>Embalagem</b>
20705	120 peças

**% PRODUTO EM LIQUIDAÇÃO**



### DESCANSO LATERAL A20 ZINCADO PARA CAMBIO

<b>Material</b>	Aço
<b>Tamanho</b>	270mmx11mmx18mm
<b>Medida</b>	0,019m <sup>3</sup>
<b>Peso (kg)</b>	149g
<b>Código</b>	<b>Embalagem</b>
20708	120 peças



**PRODUTO EM LIQUIDAÇÃO**



### RODINHA LATERAL BICICLETA ARO 16

**Característica**

- Fixação das haste no eixo traseiro
- Fixação das rodinhas por parafuso com porca travante
- Trava de segurança para fixação da haste no eixo

**Material** Aço / Nylon

**Compatibilidade**

- Compatível com eixo de 9mm
- Para bicicleta aro 16

**Peso** 514g (conjunto)

Código	Cor	Embalagem
22669		30 peças
-		30 peças



**TSW**

**PRODUTO EM LIQUIDAÇÃO**



### PEDAL CLIP/PLATAFORMA MTB/CASUAL

**Característica** Pedal Clip com rolamento DU/Selado e ajuste de tensão

**Material** Alumínio / Cr-Mo

**Taco** MTB SPD (Shimano)

**Tamanho (mm)** 83 x 69 x 20 mm

**Fixação** Dupla face

**Eixo** 9/16

**Peso (kg)** 348g

Código	Embalagem
14872	1 peça

### PEDAL CLIP SPEED

**Característica** Pedal Clip/Plataforma com rolamento DU/Selado e ajuste de tensão

**Material** Alumínio / Cr-Mo

**Taco** MTB SPD

**Tamanho (mm)** 103 x 80 x 18mm

**Fixação** Face única

**Eixo** 9/16

**Peso (kg)** 477g

Código	Embalagem
14873	1 peça



GRUPO  
**JPP**



### PEDAL CLIP SPEED

Característica	Pedal Clip com rolamento DU/Selado e ajuste de tensão
Material	Nylon / Cr-Mo
Taco	MTB SPD
Tamanho (mm)	71 x 90 x 20 mm
Fixação	Face única
Eixo	9/16
Peso (kg)	303g
Código	Embalagem
14874	1 peça



### PEDAL CLIP MTB | PD-M96

Característica	Pedal com rolamento
Material	Alumínio / Chromoly
Taco	MTB SPD
Tamanho	105 * 80 * 34.5mm
Peso (kg)	340g (par)
Código	Embalagem
11777	1 peça

### PEDAL MTB ALUM. CLIP PRETO PD-M96P MOD. 02



Característica	<ul style="list-style-type: none"> <li>• Pedal Clip</li> <li>• Rolamento selado</li> <li>• Taco padrão Shimano (acompanha o pedal)</li> <li>• Ajuste de tensão</li> <li>• MTB</li> </ul>
Material	Aço, Alumínio e Nylon
Fixação	dupla face
Eixo	9/16"
Peso (kg)	332g (par)
Código	Embalagem
23582	10 peças



GRUPO  
JPP

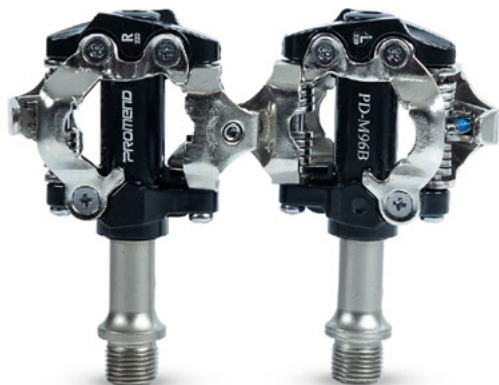

### PEDAL MTB ALUM. CLIP PRETO PD-M96B MOD. 03

<b>Característica</b>	<ul style="list-style-type: none"> <li>• Pedal Clip</li> <li>• Rolamento selado</li> <li>• Taco padrão Shimano (acompanha o pedal)</li> <li>• Ajuste de tensão</li> <li>• MTB</li> </ul>
<b>Material</b>	Aço e Alumínio
<b>Tamanho (mm)</b>	83 x 71 x 19,3 mm
<b>Fixação</b>	dupla face
<b>Eixo</b>	9/16"
<b>Peso (kg)</b>	373g (par)
<b>Código</b>	<b>Embalagem</b>
23583	10 peças



### PEDAL CLIP SPEED | PD-R97

<b>Característica</b>	Pedal com rolamento
<b>Material</b>	Alumínio / Chromoly
<b>Taco</b>	Speed SPD
<b>Peso (kg)</b>	298g (par)
<b>Código</b>	<b>Embalagem</b>
11778	1 peça



### PEDAL CLIP SPEED | PD-R95

<b>Característica</b>	Pedal com rolamento
<b>Material</b>	Alumínio / Chromoly
<b>Taco</b>	Speed LOOK
<b>Peso (kg)</b>	310g (par)
<b>Código</b>	<b>Embalagem</b>
11779	1 peça



**PEDAL MTB CLIP PLAT. PRETO PD-F91 MOD. 01**

<b>Característica</b>	<ul style="list-style-type: none"> <li>• Rolamento selado</li> <li>• Taco padrão Shimano (acompanha o pedal)</li> <li>• Ajuste de tensão</li> <li>• MTB</li> </ul>
<b>Material</b>	Aço, Alumínio e Nylon
<b>Tamanho (mm)</b>	83 x 71 x 19,3 mm
<b>Eixo</b>	9/16"
<b>Peso (kg)</b>	300g (par)

<b>Código</b>	<b>Embalagem</b>
23577	10 peças

**PEDAL MTB CLIP PLAT. PRETO PD-F91L MOD. 02**

<b>Característica</b>	<ul style="list-style-type: none"> <li>• Rolamento selado</li> <li>• Taco padrão Shimano (acompanha o pedal)</li> <li>• Ajuste de tensão</li> <li>• MTB</li> </ul>
<b>Material</b>	Aço, Alumínio e Nylon
<b>Tamanho (mm)</b>	100 x 88,6 x 21 mm
<b>Eixo</b>	9/16"
<b>Peso (kg)</b>	360g (par)

<b>Código</b>	<b>Embalagem</b>
23578	10 peças

**PEDAL MTB | PD-M29**

<b>Característica</b>	Três rolamentos
<b>Material</b>	Alumínio / Chromoly
<b>Tamanho (mm)</b>	123 * 100 * 18mm
<b>Eixo</b>	9/16"
<b>Peso (kg)</b>	319g (par)

<b>Código</b>	<b>Embalagem</b>
11780	10 peças

**PEDAL MTB | PD-M86C**

Característica	Três rolamentos
Material	Alumínio / carbono
Tamanho (mm)	109 * 93,5 * 12mm
Eixo	9/16"
Peso (kg)	281g (par)

Código	Embalagem
11781	10 peças

**PEDAL PROMEND | PD-R67**

Característica	Rolamento (3x) selado
Material	Alumínio (corpo) / CR-MO (eixo)
Tamanho (mm)	105 x 91 x 18 mm
Eixo	9/16"
Peso (kg)	270g (par)

Código	Embalagem
16221	10 peças

**PEDAL Promend | PD-M28**

Material	Alumínio (corpo) / DU (eixo)
Tamanho (mm)	130 x 105 x 16 mm
Eixo	9/16"
Peso (kg)	363g (par)

Código	Embalagem
16222	10 peças

**PEDAL MTB ALUM. PD-M24N MOD. 04 PRETO**

<b>Característica</b>	<ul style="list-style-type: none"> <li>• MTB</li> <li>• Acompanha chave allen 6mm</li> <li>• Bucha de nylon</li> </ul>
<b>Material</b>	Alumínio
<b>Tamanho (mm)</b>	104 x 102 x 14 mm
<b>Eixo</b>	9/16"
<b>Peso (kg)</b>	380g

<b>Código</b>	<b>Embalagem</b>
24700	10 peças

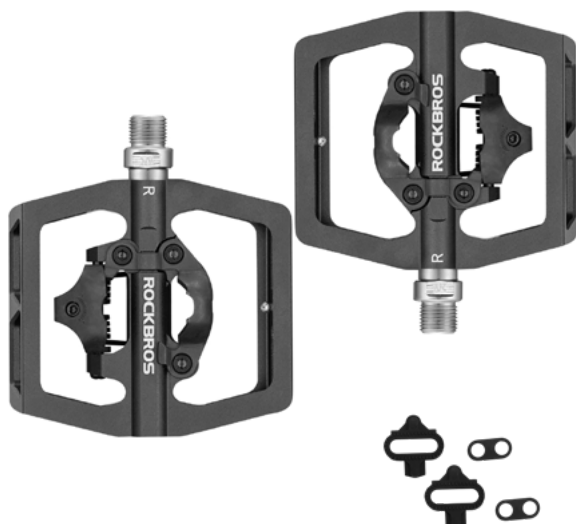
**PEDAL MTB ALUM. CLIP PLAT. PT**

<b>Material</b>	Alumínio
<b>Tamanho (mm)</b>	10.3 x 9.8 x 3cm
<b>Tipo</b>	Plataforma / Clip (acompanha taquinho e parafuso)
<b>Peso (kg)</b>	445g (par)

<b>Código</b>	<b>Embalagem</b>
27045	



**% PRODUTO EM LIQUIDAÇÃO**

**PEDAL BICOLOR EXPORT 9/16 S/ESF - CINZA**

<b>Característica</b>	Os pedais METALCICLO possuem a Base injetada em PP copolímero, refletores de poliestireno e eixo conformado com arame de aço.
<b>Material</b>	Copolímero
<b>Tamanho (mm)</b>	96mmx30mmx70mm (0,028m <sup>3</sup> )
<b>Compatibilidade</b>	Aro 24 a Aro 29, MTB E PASSEIO
<b>Peso (kg)</b>	161,60g

<b>Código</b>	<b>Embalagem</b>
20709	44 peças

**PRODUTO EM LIQUIDAÇÃO**

### PEDAL FREESTYLE PP 1/2 S/ESF - PRETO

<b>Característica</b>	Os pedais METALCICLO possuem a Base injetada em PP copolímero, refletores de poliestireno e eixo conformado com arame de aço.
<b>Material</b>	Copolímero
<b>Tamanho (mm)</b>	98mmx25mmx89mm (0,028m <sup>2</sup> )
<b>Compatibilidade</b>	Aro 24 a Aro 29, MTB E PASSEIO
<b>Peso (kg)</b>	149,50g

<b>Código</b>	<b>Embalagem</b>
20710	30 peças



### PEDAL FREE SPORT 9/16 S/ESF

<b>Característica</b>	<ul style="list-style-type: none"> <li>• Design moderno, perfil fino e base larga</li> <li>• Super resistente.</li> <li>• Com cravos maiores que ajudam na aderência.</li> <li>• O pedal plataforma FREE SPORT é a resposta certa para seus desafios</li> </ul>
<b>Material</b>	Copolímero
<b>Tamanho (mm)</b>	95mmx21mmx101mm (0,028m <sup>2</sup> )
<b>Compatibilidade</b>	Aro 24 a Aro 29, MTB E PASSEIO
<b>Peso (kg)</b>	290,66g

<b>Código</b>	<b>Embalagem</b>
20715	30 peças



### PEDAL FREESTYLE PP 1/2 S/ESF - PRETO

<b>Característica</b>	<ul style="list-style-type: none"> <li>• Design moderno, perfil fino e base larga</li> <li>• Super resistente.</li> <li>• Com cravos maiores que ajudam na aderência.</li> <li>• O pedal plataforma FREE SPORT é a resposta certa para seus desafios</li> </ul>
<b>Material</b>	Copolímero
<b>Tamanho (mm)</b>	95mmx21mmx101mm (0,028m <sup>2</sup> )
<b>Peso (kg)</b>	290g

<b>Código</b>	<b>Embalagem</b>
20716	30 peças

**PRODUTO EM LIQUIDAÇÃO**



### PEDAL BICOLOR EXPORT 9/16 S/ESF

<b>Característica</b>	Os pedais METALCICLO possuem a Base injetada em PP copolímero, refletores de poliestireno e eixo conformado com arame de aço.
<b>Material</b>	Copolímero
<b>Tamanho (mm)</b>	98mmx30mmx72mm (0,028m <sup>2</sup> )
<b>Compatibilidade</b>	Aro 24 a Aro 29, MTB E PASSEIO
<b>Peso (kg)</b>	158f a 161,60g

Código	Cor	Embalagem
20713		44 peças
-		44 peças

**PRODUTO EM LIQUIDAÇÃO**



### PEDAL MOUNTAIN BARRA 1/2 S/ESF - PRETO

<b>Característica</b>	Os pedais METALCICLO possuem a Base injetada em PP copolímero, refletores de poliestireno e eixo conformado com arame de aço.
<b>Material</b>	Copolímero
<b>Tamanho (mm)</b>	96mmx24mmx68mm (0,028m <sup>2</sup> )
<b>Compatibilidade</b>	Aro 24 a Aro 29, MTB E PASSEIO
<b>Peso (kg)</b>	123,60g

Código	Embalagem
20724	48 peças

**PRODUTO EM LIQUIDAÇÃO**



### PEDAL MTB FASHION 9/16 S/ESF - PRETO

<b>Característica</b>	Os pedais METALCICLO possuem a Base injetada em PP copolímero, refletores de poliestireno e eixo conformado com arame de aço.
<b>Material</b>	Copolímero
<b>Tamanho (mm)</b>	98mmx26mmx75mm (0,028m <sup>2</sup> )
<b>Compatibilidade</b>	Aro 24 a Aro 29, MTB e PASSEIO
<b>Peso (kg)</b>	129,82g

Código	Embalagem
20726	44 peças

**PRODUTO EM LIQUIDAÇÃO**



### PEDAL TREKKING 9/16 S/ESF

<b>Característica</b>	Os pedais METALCICLO possuem a Base injetada em PP copolímero, refletores de poliestireno e eixo conformado com arame de aço.
<b>Material</b>	Copolímero
<b>Tamanho (mm)</b>	98mmx20mmx78mm (0,028m <sup>3</sup> )
<b>Compatibilidade</b>	Aro 24 a Aro 29, MTB e PASSEIO
<b>Peso (kg)</b>	145,68g

Código	Embalagem
20728	44 peças

**X-TIME**

### PEDAL PLATAFORMA INGLES 9/16

<b>Característica</b>	Inglês (9/16)
<b>Material</b>	Nylon e aço
<b>Tamanho</b>	9/16
<b>Peso (kg)</b>	250g
<b>Fator de Venda</b>	1 par

Código	Embalagem
26686	50 pares



EMBALAGEM  
**OEM**

**PROMEND**

### PEDAL MTB ALUM. MOD.5 PRETO

<b>Característica</b>	Rolamentos selados
<b>Material</b>	Nylon
<b>Tamanho (mm)</b>	122 x 108 x 20mm
<b>Acompanha</b>	Chave Allen
<b>Peso (kg)</b>	443g (par)

Código	Embalagem
27076	



**PROMENDO**

**PRODUTO EM LIQUIDAÇÃO**



### PLATAFORMA PARA PEDAL CLIP MOD.02

<b>Característica</b>	Plataforma de Nylon Plataforma para Pedal Speed Padrão Shimano (SPD)
<b>Tamanho (mm)</b>	73 x 64 x 21 mm
<b>Peso (kg)</b>	48g
<b>Código</b>	<b>Embalagem</b>
23580	25 peças



### TACO SPEED SPD

<b>Característica</b>	<ul style="list-style-type: none"> <li>Tacos para pedais de ciclismo de Estrada</li> <li>Possui parafusos e chave para instalação</li> <li>Desenhados para pedais Speed (modelo compatível com Shimano)</li> <li>Contém: 2 tacos, 6 parafusos, 6 arruelas e 1 chave allen 4mm</li> </ul>
<b>Material</b>	Alumínio / Chromoly
<b>Taco</b>	Speed SPD
<b>Tamanho</b>	Float (flutuação): 6 graus Altura : 2,5 cm Largura: 8 cm Comprimento: 7 cm
<b>Compatibilidade</b>	Compatível com demais fabricantes que utilizam o sistema SPD
<b>Peso (kg)</b>	90g
<b>Código</b>	<b>Embalagem</b>
22697	10 peças



### TACO SPEED SPD

<b>Taco</b>	Speed SPD
<b>Código</b>	<b>Embalagem</b>
11782	10 peças



**TACO SPEED LOOK**

Taco \_\_\_\_\_ Speed LOOK

Código \_\_\_\_\_ Embalagem \_\_\_\_\_

11783 10 peças



**TACO MTB SPD**

Taco \_\_\_\_\_ MTB SPD

Código \_\_\_\_\_ Embalagem \_\_\_\_\_

11784 10 peças



**PLATAFORMA DE PROTEÇÃO DO TAQUINHO PEDAL CLIP MOD.01**

Característica \_\_\_\_\_

- Plataforma para taquinho Speed
- Padrão Shimano (SPD)

Material \_\_\_\_\_ Nylon

Tamanho \_\_\_\_\_ 95 x 67 x 14mm

Peso (kg) \_\_\_\_\_ 56g

Código \_\_\_\_\_ Embalagem \_\_\_\_\_

23579 10 peças





## PEDAL PLATAFORMA PRETO COM ESFERA SUÉCO

Característica	Com esfera
Material	Nylon
Modelo	Suéco 1/2
Código	Embalagem
00901	50 peças



## SELANTE

Característica	Preparado e testado para realizar a rápida vedação de furos em todos os tipos de pneus, evitando a troca da câmara, agindo instantaneamente ao entrar em contato com o ar.
Compatibilidade	Universal
Observação	Produto 100% biodegradável, atóxico, não inflamável e solúvel em água.
Código	Volume
22935	100g
22936	250g
22937	1kg

**% PRODUTO EM LIQUIDAÇÃO**



## FITA ANTIFURO 29"

Característica	Fita antifuro 29" Fita antifuro de alta resistência
Material	Compostos de polímero de poliuretano
Tamanho	0.5 x 40mm
Compatibilidade	aros 26" / 27.5" / 29" e 700c. Diâmetro de pneus 1.5" à 2.10"
Peso (kg)	110g
Código	Embalagem
19523	50 peças



GRUPO  
**JPP**

**TSW**

**% PRODUTO EM LIQUIDAÇÃO**



**FITA DEMARCADORA**

Característica	Leitosa
Tamanho	10x00.8cm
Código	Embalagem
08061	1 peça

**X-TIME**

**% PRODUTO EM LIQUIDAÇÃO**



**FITA DEMARCAÇÃO**

Código	Embalagem
09817	200 metros (aproximado)

**% PRODUTO EM LIQUIDAÇÃO**



**ROCKBROS**

**BOMBA DE AR ELÉTRICA**

Característica	Recarregável via cabo USB C Pressão máxima 150 psi Compatível com válvula presta, americana e bola Lanterna Funções: carro (0 a 2,5 BAR), moto (0 a 50psi), mountain bike (0 a 50psi), ciclismo (0 a 120psi) e bola( 0 a 9 psi). Visor com seleção de função, pressão desejada, pressão atual e nível de bateria. Tempo de carga aproximada: 2 horas
----------------	--

Código
24999



GRUPO **JPP**

**% PRODUTO EM LIQUIDAÇÃO**



### MINI BOMBA DE AR ELÉTRICA

**Característica**

Recarregável via cabo USB C  
 Compatível com válvula presta e americana  
 Nível de bateria – Luz verde: 80% a 100% – Amarela: 50% a 80% – Vermelho: abaixo de 50%  
 Material Alumínio

**Pressão Máxima**

100psi

**Código**

25000



### BOMBA DE AR RB-380G COM PÉ E MANÔMETRO

**Característica**

- Bomba de alta pressão
- Apoio para pé dobrável
- Três adaptadores de bico
- Presta / Schrader (Americana)

**Material**

Alumínio / Nylon

**Pressão Maxima**

160psi (11bar)

**Comprimento da Mangueira**

71cm

**Peso (Kg)**

770g

**Código**

**Embalagem**

16518

1 peça



### BOMBA DE AR RB-GP6532B COM PÉ E MANÔMETRO

**Característica**

- Bomba de alta pressão
- Duplo apoio para pé
- Extenso alcance de aplicação
- Dois adaptadores de bico

**Material**

Alumínio / Nylon

**Pressão Maxima**

160psi (11bar)

**Comprimento da Mangueira**

99cm

**Peso (Kg)**

1.11 kg

**Código**

**Embalagem**

16519

1 peça



GRUPO  
**JPP**

GIJO

**BOMBA DE AR PÉ MOD. 1**

**Característica**

- Bomba de ar de pé de 3"
- Válvula inteligente W/ECV Presta e Americana

**Material** Aço

**Pressão Máxima** 160 psi

**Tamanho (mm)** 58cm (altura) x 22,5cm (base)

**Código**

27056

**BOMBA DE AR PÉ PT MOD. 2**

**Característica**

- Bomba de piso compacta e portátil
- Compatível com válvula presta e americana
- Acompanha agulha esférica e válvula de plástico para colchão de ar e boia

**Pressão Máxima** 120psi

**Tamanho (mm)** 42cm (altura) x 18cm (base)

**Código**

27057

**BOMBA DE AR PÉ PT MOD. 3**

**Característica**

- W/GCT-PP Super econo Clever-Twin-Valve para válvula presta, americana e Dunlop
- Visor de manômetro analógico de escala dupla para baixa pressão e alta pressão • Modelo GP-92T
- Alça ergonômica de toque suave de 2 tons

**Dimensões** 67cm (altura) x 24cm (base)

**Material** Alumínio / Aço

**Pressão Máxima** 160psi

**Código**

27058

**X-TIME****BOMBA DE AR PEQUENA | OFICINA**

**Característica** Apoio para pé dobrável  
Presta / Schrader (Americana)

**Material** Nylon

**Comprimento da Mangueira** 38cm

**Peso (Kg)** 198g

Código	Embalagem
15581	1 peça

**BOMBA DE AR GRANDE | OFICINA**

**Característica** Apoio para pé dobrável  
Presta / Schrader (Americana)

**Material** Nylon

**Comprimento da Mangueira** 65cm

**Peso (Kg)** 290g

Código	Embalagem
15582	1 peça

**BOMBA DE AR | OFICINA**

**Característica** Apoio para pé dobrável  
Schrader (Americana)

**Material** Nylon

**Comprimento da Mangueira** 60cm

**Peso (Kg)** 462g

Código	Embalagem
15583	1 peça



### BOMBA DE AR PÉ ALUMÍNIO COM MANÔMETRO

**Característica** Manômetro | Válvula padrão alemão | Cabo de madeira

**Pressão Máxima** 130psi

**Código** **Embalagem**

06860 1 peça



### BOMBA DE AR ALUMÍNIO MANUAL

**Característica** Suporte para fixação quadro | Conexão interna com adaptador válvula americana e presta

**Material** Alumínio

**Pressão Máxima** 110psi

**Código** **Cor** **Embalagem**

04581  10 peças

04583  10 peças



### BOMBA DE AR ALUMÍNIO MANUAL

**Característica** Suporte para fixação quadro | Com adaptador válvula americana e presta

**Material** Alumínio / Nylon

**Pressão Máxima** 90psi

**Código** **Embalagem**

04584 10 peças



GRUPO  
JPP



### BOMBA DE AR NYLON MANUAL

**Característica** Suporte p/ fixação quadro | Adaptador válvula americana e presta

**Material** Nylon

**Código**      **Embalagem**

05965      10 peças



### BOMBA DE AR NYLON MANUAL

**Característica** Suporte p/ fixação quadro | Adaptador válvula americana e presta

**Material** Nylon

**Código**      **Embalagem**

05971      10 peças



### BOMBA DE AR ALUMÍNIO MANUAL MINI

**Característica** Suporte para fixação quadro | Válvula presta

**Material** Alumínio

**Pressão Máxima** 90psi

**Código**      **Cor**      **Embalagem**

06850            10 peças

06851            10 peças

06852            10 peças



GRUPO  
**JPP**

**TSW****PRODUTO EM LIQUIDAÇÃO****BOMBA DE AR ALUMÍNIO MANUAL**

**Característica** Suporte para fixação quadro | Conexão interna com adaptador válvula americana e presta

**Material** Alumínio / Nylon

**Pressão Máxima** 110psi

Código	Cor	Embalagem
06853		10 peças
06854		10 peças
06855		10 peças

**PRODUTO EM LIQUIDAÇÃO****BOMBA DE AR ALUMÍNIO MINI MANUAL/PÉ**

**Característica** Suporte para fixação quadro | Conexão externa com adaptador válvula americana e presta | Apoio para pé

**Material** Alumínio

**Pressão Máxima** 110psi

Código	Cor	Embalagem
07333		10 peças
07334		10 peças

**PRODUTO EM LIQUIDAÇÃO****BOMBA DE AR ALUMÍNIO MANUAL**

**Característica** Suporte para fixação quadro | Conexão interna com adaptador válvula americana e presta

**Material** Alumínio / Nylon

**Pressão Máxima** 110psi

**Peso (Kg)** 100g

Código	Cor	Embalagem
08632		10 peças
08633		10 peças

GRUPO  
**JPP**





**PRODUTO EM LIQUIDAÇÃO**



**BOMBA DE AR ALUMÍNIO MANUAL MINI**

Característica	Suporte para fixação quadro   Válvula presta
Material	Alumínio
Pressão Máxima	90psi

Código	Cor	Embalagem
09541		10 peças
09542		10 peças
09543		10 peças



**BOMBA DE AR MANUAL MOD. 1**

Característica	<ul style="list-style-type: none"> <li>Alça em T anti-entalamento</li> <li>Trava de segurança</li> <li>Válvula inteligente que muda, automaticamente, entre os padrões presta e americana</li> <li>Medidor em linha</li> </ul>
Material	Alumínio
Tamanho	24cm
Código	27059



**BOMBA DE AR MANUAL MOD. 2**

Característica	<ul style="list-style-type: none"> <li>Válvula dupla inteligente</li> <li>Alça em T anti-entalamento com trava de segurança</li> <li>Válvula inteligente que muda, automaticamente, entre os padrões presta e americana</li> </ul>
Material	Alumínio
Tamanho	25,5cm
Código	27060



### BOMBA DE AR MANUAL MOD. 3

<b>Característica</b>	<ul style="list-style-type: none"> <li>• Válvula de alumínio FTV</li> <li>• Válvula dupla para modelo presta e americana</li> <li>• Modo comutável para alto volume e alta pressão</li> <li>• Mangueira extraível</li> </ul>
-----------------------	--

<b>Material</b>	Alumínio
-----------------	----------

<b>Pressão Máxima</b>	120 psi
-----------------------	---------

<b>Tamanho</b>	21,5cm
----------------	--------

#### **Código**

27061



### BOMBA DE AR MANUAL MOD. 4

<b>Característica</b>	<ul style="list-style-type: none"> <li>• Alça em T</li> <li>• Válvula inteligente que muda, automaticamente, entre os padrões presta e americana</li> <li>• Ergonômico para melhor fixação</li> <li>• Mangueira extraível</li> </ul>
-----------------------	--

<b>Material</b>	Alumínio
-----------------	----------

<b>Pressão Máxima</b>	120 psi
-----------------------	---------

<b>Tamanho</b>	27cm
----------------	------

#### **Código**

27062



### BOMBA DE AR MANUAL MOD. 5

<b>Característica</b>	<ul style="list-style-type: none"> <li>• Válvula inteligente que muda, automaticamente, entre os padrões presta e americana</li> <li>• Alça de 2 tons</li> <li>• Pode ser armazenado no bolso</li> </ul>
-----------------------	--

<b>Material</b>	Alumínio
-----------------	----------

<b>Pressão Máxima</b>	120 psi
-----------------------	---------

<b>Tamanho</b>	18cm
----------------	------

#### **Código**

27063



### DISPOSITIVO ACIONADOR BOMBA CICLISMO C/ ACESSORIOS

#### Característica

- Inflador Micro CO2 com kit de reparo Tubeless, sem cartucho de CO2
- Velocidade de inflação controlada girando o cartucho de CO2
- Compatível com presta e americana
- Kit de reparo s/ câmara de ar

#### Kit

- 3 peças de vedação de pneu 3,5 x 50mm
- 3 peças de vedação de pneu 1.5 x 50mm e agulha serrilhada
- Suporte disponível para transportar 2 peças de cartucho de CO2 16g/25g ou kit de reparo tubeless

#### Material

Alumínio

#### Tamanho

11cm

#### Código

27064



### BOMBA DE AR MANUAL C/ ACESSORIOS

#### Característica

- Mini bomba 2 em 1, com kit de reparo Tubeless, sem cartucho de CO2
- Cabeça da bomba com canal de ar duplo: um lado para bomba e outro lado para cartucho de CO2
- Velocidade de inflação controlada girando o cartucho de CO2
- Compatível com presta
- Kit de reparo s/ câmara de ar

#### Kit

- 3 peças de vedação de pneu 3,5 x 50mm
- 3 peças de vedação de pneu 1.5 x 50mm e agulha serrilhada
- Suporte disponível para transportar 2 peças de cartucho de CO2 16g/25g ou kit de reparo tubeless

#### Material

Alumínio

#### Tamanho

14,5cm

#### Código

27065

**TSW**

### CO2 PUMP

#### Característica

Dispositivo acionador de bomba para cartucho de CO2 (cartucho de CO2 não incluso)

#### Material

Alumínio

#### Compatibilidade

Válvula Presta / Válvula Americana

#### Tamanho

25.5cm



#### Código

13364

#### Embalagem

10 peças

**PRODUTO EM LIQUIDAÇÃO**



### BOMBA DE AR MANUAL ALUM. P/ SUSP

<b>Característica</b>	<ul style="list-style-type: none"> <li>• Bomba para suspensão</li> <li>• Válvula Schrader acoplada fácil com alavanca;</li> <li>• Suspensão traseira 300-psi e suspensão dianteira;</li> <li>• Sistema de borracha selado não-risco na cabeça da bomba;</li> <li>• Base de calibre fundido;</li> <li>• Mangueira giratória 360° projetada para fácil bombeamento;</li> <li>• Punho macio de 2 tons.</li> </ul>
<b>Material</b>	Alumínio
<b>Pressão Máxima</b>	300 psi/ 20.7 Bar
<b>Tamanho (mm)</b>	Tamanho 25.5cm
<b>Peso (kg)</b>	224g
<b>Código</b>	<b>Embalagem</b>
23584	10 peças

**PRODUTO EM LIQUIDAÇÃO**



### BOMBA DE AR MANUAL ALUM. MOD.01

<b>Característica</b>	<ul style="list-style-type: none"> <li>• Bomba para suspensão</li> <li>• Excelente acabamento</li> <li>• Alça em t</li> <li>• Compatível com válvula presta e americana</li> <li>• Acompanha velcro e suporte de fixação para o quadro</li> <li>• Modelo GP-92T</li> </ul>
<b>Material</b>	Alumínio
<b>Pressão Máxima</b>	120psi
<b>Tamanho (mm)</b>	Tamanho 25.5cm
<b>Peso (kg)</b>	186g
<b>Código</b>	<b>Embalagem</b>
23585	10 peças

**PRODUTO EM LIQUIDAÇÃO**



### BOMBA DE AR MANUAL ALUM. MOD.02

<b>Característica</b>	<ul style="list-style-type: none"> <li>• Bomba para suspensão</li> <li>• Excelente acabamento</li> <li>• Alça em t</li> <li>• Compatível com válvula presta e americana</li> <li>• Acompanha velcro e suporte de fixação para o quadro</li> <li>• Modelo GP-92T</li> <li>• Manômetro</li> </ul>
<b>Material</b>	Alumínio
<b>Pressão Máxima</b>	120psi
<b>Tamanho (mm)</b>	25.5cm
<b>Peso (kg)</b>	178g
<b>Código</b>	<b>Embalagem</b>
23586	10 peças





## RESERVATORIO DE AR PARA USO TUBELESS

<b>Característica</b>	Encaixe para enchimento ar comprimido Schrader (americana) Bico da mangueira schrader (americana) Suporta adaptador para presta (não acompanha) Possui acionador para disparo do ar comprimido
<b>Material</b>	Alumínio / Borracha
<b>Pressão liberada</b>	Enche até 4 pneus 2.1
<b>Pressão Máx. Suportada</b>	200 psi
<b>Medidas</b>	35cm (Altura) x 7,5cm (Diâmetro) / Mangueira 42cm
<b>Observação importante</b>	Coloque o ar no recipiente com um dispositivo que tenha medidor de psi para evitar acidentes.
<b>Peso (kg)</b>	470g
<b>Fator de Venda</b>	1 unidade
<b>Código</b>	<b>Embalagem</b>
27044	15 unidades



## ESTOJO DE FERRAMENTAS

<b>Característica</b>	Estojo de ferramentas para suporte de caramanhola
<b>Material</b>	Poliuretano (PU)
<b>Tamanho</b>	203x85x74,5mm
<b>Código</b>	<b>Embalagem</b>
10876	1 peça

**TSW****FITA WRAP PARA KIT DE REPARO MTB / SPEED**

<b>Característica</b>	Utilizada para levar espátula, câmara de ar, Co2, bomba e outros acessórios   Obs.: câmara de ar, espátula, Co2 e outras ferramentas não inclusos.
<b>Material</b>	Nylon
<b>Compatibilidade</b>	Universal
<b>Código</b>	<b>Embalagem</b>
17865	10 peças

**LOCK Kingguard**

**%** **PRODUTO EM LIQUIDAÇÃO**

**CADEADO GOMO 1000 MM | MOD. 01**

<b>Característica</b>	<ul style="list-style-type: none"> <li>• Tranca por chave</li> <li>• 2 chaves</li> <li>• Tipo Gomo</li> </ul>
<b>Tamanho</b>	25 x 1000mm
<b>Peso (Kg)</b>	808g
<b>Código</b>	<b>Embalagem</b>
17310	15 peças

**%** **PRODUTO EM LIQUIDAÇÃO**

**CADEADO GOMO 1500 MM | MOD. 01**

<b>Característica</b>	<ul style="list-style-type: none"> <li>• Tranca por chave</li> <li>• 2 chaves</li> <li>• Tipo Gomo</li> </ul>
<b>Tamanho</b>	25 x 1500mm
<b>Peso (Kg)</b>	1.04kg
<b>Código</b>	<b>Embalagem</b>
17311	

GRUPO  
**JPP**

**% PRODUTO EM LIQUIDAÇÃO****CADEADO GOMO 1000 MM | MOD. 02**

<b>Característica</b>	<ul style="list-style-type: none"> <li>• Tranca por chave</li> <li>• 2 chaves</li> <li>• Tipo Gomo</li> <li>• Com Tampa</li> </ul>
-----------------------	--

<b>Tamanho</b>	25 x 1000mm
----------------	-------------

<b>Peso (Kg)</b>	741g
------------------	------

<b>Código</b>	<b>Embalagem</b>
17312	15 peças

**% PRODUTO EM LIQUIDAÇÃO****CADEADO GOMO 1500 MM | MOD. 02**

<b>Característica</b>	<ul style="list-style-type: none"> <li>• Tranca por chave</li> <li>• 2 chaves</li> <li>• Tipo Gomo</li> <li>• Com Tampa</li> </ul>
-----------------------	--

<b>Material</b>	Aço
-----------------	-----

<b>Tamanho</b>	25 x 1500mm
----------------	-------------

<b>Peso (Kg)</b>	983g
------------------	------

<b>Código</b>	<b>Embalagem</b>
17313	15 peças

**% PRODUTO EM LIQUIDAÇÃO****CADEADO AÇO ESPIRAL 8 X 1800 MM**

<b>Característica</b>	<ul style="list-style-type: none"> <li>• Tranca por chave</li> <li>• 2 chaves</li> <li>• Tipo aço espiral</li> <li>• Suporte Easy Clip com fechamento tipo braçadeira</li> </ul>
-----------------------	--

<b>Material</b>	Aço
-----------------	-----

<b>Tamanho</b>	8 x 1800mm
----------------	------------

<b>Peso (Kg)</b>	383g
------------------	------

<b>Código</b>	<b>Embalagem</b>
17314	20 peças



**LOCK** Kinguard**PRODUTO EM LIQUIDAÇÃO****CADEADO AÇO ESPIRAL 12 X 1800 MM**

<b>Característica</b>	<ul style="list-style-type: none"> <li>• Tranca por chave</li> <li>• 2 chaves</li> <li>• Tipo aço espiral</li> <li>• Suporte Easy Clip com fechamento tipo braçadeira</li> </ul>
<b>Material</b>	Aço
<b>Tamanho</b>	12 x 1800mm
<b>Peso (Kg)</b>	536g
<b>Código</b>	<b>Embalagem</b>
17315	20 peças

**PRODUTO EM LIQUIDAÇÃO****CADEADO AÇO ESPIRAL 10 X 800 MM**

<b>Característica</b>	<ul style="list-style-type: none"> <li>• Tranca por chave</li> <li>• 2 chaves</li> <li>• Tipo aço espiral</li> <li>• Suporte Easy Clip com fechamento tipo braçadeira</li> </ul>
<b>Material</b>	Aço
<b>Tamanho</b>	10 x 800mm
<b>Peso (Kg)</b>	231g
<b>Código</b>	<b>Embalagem</b>
17316	20 peças

**PRODUTO EM LIQUIDAÇÃO****CADEADO COM CORRENTE 10 X 1200 MM | MOD. 02**

<b>Característica</b>	<ul style="list-style-type: none"> <li>• Tranca por chave</li> <li>• 2 chaves</li> <li>• Tipo corrente de elos</li> <li>• Com Tampa</li> </ul>
<b>Tamanho</b>	10 x 10 x 1200 mm
<b>Peso (Kg)</b>	2.40 kg
<b>Código</b>	<b>Embalagem</b>
17318	15 peças

GRUPO  
**JPP**





**PRODUTO EM LIQUIDAÇÃO**



### CADEADO ETOOK | ET 555

<b>Característica</b>	<ul style="list-style-type: none"> <li>• Corrente quadrada de 8 mm com capa de tecido impermeável para proteção</li> <li>• Mecanismo de travamento automático</li> <li>• Corpo do cilindro da fechadura com design fechado de alta proteção contra roubo</li> <li>• Tecnologia avançada de cilindro de fechadura com a chave de apenas 0,3-0,6 mm de espessura</li> <li>• Tampa anti-perfuração</li> <li>• Aço especial com tratamento térmico, sua robustez e alta tenacidade dificulta que seja cortado pelo cortador hidráulico 15T, batido, serrado e perfurado</li> <li>• Resistência à capacidade de tração de 1 tonelada</li> </ul>
-----------------------	--

<b>Material</b>	Aço
<b>Tamanho</b>	1100 mm/Ø8 mm
<b>Peso (Kg)</b>	1.63 kg

<b>Código</b>	<b>Embalagem</b>
17323	20 peças

**PRODUTO EM LIQUIDAÇÃO**



### CADEADO ETOOK | ET 455

<b>Característica</b>	<ul style="list-style-type: none"> <li>• Tecnologia avançada de cilindro de fechadura com a chave de apenas 0,3-0,6 mm de espessura</li> <li>• Aço rígido com tratamento especial, dificulta que seja estourado, serrado, cortado e perfurado</li> <li>• Capa de tecido impermeável para proteção</li> </ul>
-----------------------	--

<b>Material</b>	Aço
<b>Tamanho</b>	1000 mm/Ø6 mm
<b>Peso (Kg)</b>	900g

<b>Código</b>	<b>Embalagem</b>
17324	20 peças

**PRODUTO EM LIQUIDAÇÃO**



### CADEADO ETOOK | ET 155L

<b>Característica</b>	<ul style="list-style-type: none"> <li>• Tecnologia avançada de cilindro de fechadura com a chave de apenas 0,3-0,6 mm de espessura</li> <li>• Aço rígido com tratamento especial, dificulta que seja estourado, serrado, cortado e perfurado</li> <li>• Capa de tecido impermeável para proteção</li> </ul>
-----------------------	--

<b>Material</b>	Aço
<b>Tamanho</b>	1100 mm/Ø7 mm
<b>Peso (Kg)</b>	1.03 kg

<b>Código</b>	<b>Embalagem</b>
17325	20 peças



GRUPO  
**JPP**



**% PRODUTO EM LIQUIDAÇÃO**



### CADEADO ETOOK | ET 355

<b>Característica</b>	<ul style="list-style-type: none"> <li>• Pequeno e compacto</li> <li>• Leve e Prático</li> <li>• Corrente de elo quadrado (4 mm)</li> <li>• Tranca: Código de 4 dígitos</li> <li>• Aço rígido com tratamento especial, dificulta que seja estourado, serrado, cortado e perfurado</li> <li>• Capa de tecido impermeável para proteção</li> </ul>
-----------------------	--

<b>Material</b>	Aço
<b>Tamanho</b>	900 mm/Ø4 mm
<b>Peso (Kg)</b>	312g

<b>Código</b>	<b>Embalagem</b>
17326	20 peças

**% PRODUTO EM LIQUIDAÇÃO**



### Cadeado etook | ET 355-S

<b>Característica</b>	<ul style="list-style-type: none"> <li>• Pequeno e leve</li> <li>• Fácil transporte</li> <li>• Corrente de elo quadrado (4 mm)</li> <li>• Tranca: Código de 4 dígitos</li> <li>• Aço rígido com tratamento especial, dificulta que seja estourado, serrado, cortado e perfurado</li> <li>• Capa de tecido impermeável para proteção</li> </ul>
-----------------------	--

<b>Material</b>	Aço
<b>Tamanho</b>	450 mm/Ø4 mm
<b>Peso (Kg)</b>	160g

<b>Código</b>	<b>Embalagem</b>
17327	20 peças

**% PRODUTO EM LIQUIDAÇÃO**



### CADEADO ETOOK | ET 465

<b>Característica</b>	<ul style="list-style-type: none"> <li>• Cilindro da fechadura em liga de Zinco com 8mm de espessura</li> <li>• Tranca: Código de 4 dígitos</li> <li>• Aço rígido com tratamento especial, dificulta que seja estourado, serrado, cortado e perfurado</li> <li>• Capa de tecido impermeável para proteção</li> </ul>
-----------------------	--

<b>Material</b>	Aço
<b>Tamanho</b>	1000 mm/Ø6 mm
<b>Peso (Kg)</b>	500g

<b>Código</b>	<b>Embalagem</b>
17328	20 peças



GRUPO  
**JPP**



**% PRODUTO EM LIQUIDAÇÃO**



### CADEADO ETOOK | ET 152

**Característica**

- Pequeno, leve e fácil de transportar
- Tranca: Código de 3 dígitos

**Material** Liga de zinco

**Tamanho** 1500 mm/Ø4 mm

**Peso (Kg)** 100g

**Código**      **Embalagem**

17329      20 peças

**% PRODUTO EM LIQUIDAÇÃO**



### CADEADO ETOOK | ET 151

**Característica**

- Cabo de aço com tratamento térmico especial, dificulta que seja arrebitado e cortado
- Suporte Easy Clip para canote de bicicleta Ø25.4 a 30.8 mm
- 2 Chaves

**Material** Aço

**Tamanho** 1500 mm/Ø12 mm

**Peso (Kg)** 533g

**Código**      **Embalagem**

17330      20 peças

**% PRODUTO EM LIQUIDAÇÃO**



### CADEADO ETOOK | ET 461

**Característica**

- Cabo de aço com tratamento térmico especial, dificulta que seja arrebitado e cortado
- Suporte Easy Clip para canote de bicicleta Ø25.4 a 30.8 mm
- Tranca: Código de 4 dígitos

**Material** Liga de zinco

**Tamanho** 1500 mm/15 mm

**Peso (Kg)** 570g

**Código**      **Embalagem**

17332      20 peças



GRUPO  
**JPP**



### TRAVA MTB PINO INFERIOR

**Característica** Trava pino para solado de sapatilha

**Compatibilidade** Beauty, Cave e Hard

**Código**

5270



### TRAVA C/ REGULAGEM P/ SAPATILHAS (CATRACA)

**Característica**

- Trava tsw para sapatilha
- Regulagem através de catraca
- Potão para liberação rápida
- Design moderno
- Fixação por parafuso

**Material** Nylon

**Peso (kg)** 20g

**Código**      **Embalagem**

4697      100 peças



### ROLO DE TREINO | MODELO 09

**Características** Sistema magnético | Alavanca de controle de carga no guidão

**Material** Aço

**Compatibilidade**

- 700x38c (roda com pneu)
- 29 x 2.10" (roda com pneu e eixo de 9 x 135 mm)

**Código**      **Embalagem**

15217      01 peça



GRUPO  
JPP

## ROLO DE TREINO



<b>Características</b>	Modelo Balance Articulado 05 regulagens da polia dianteira Polias com rolamentos Pés com regulagens
<b>Tamanho (cm)</b>	132 x 50,2 x 11cm
<b>Material</b>	Alumínio / Aço / Nylon
<b>Fator de Venda</b>	1 unidade
<b>Peso (kg)</b>	6,2 kg
<b>Código</b>	<b>Embalagem</b>
27124	5 unidades

**% PRODUTO EM LIQUIDAÇÃO**

**TRUE<sup>®</sup>**  
SPORT

## ROLO DE TREINO



<b>Características</b>	<ul style="list-style-type: none"> <li>• Para pessoas até 100kg</li> <li>• Regulagem de altura conforme o aro da bicicleta</li> <li>• Não indicado para eixo passante</li> <li>• Fixação no eixo traseiro</li> <li>• Com 2 rolamentos</li> </ul>
<b>Medida (Mm)</b>	Altura: 65 cm   Largura: 46cm
<b>Material</b>	Aço Carbono Pintura Epóx
<b>Compatibilidade</b>	<ul style="list-style-type: none"> <li>• Aro 26 - 27,5 - 29 - 700 (speed)</li> <li>• Para bicicletas com ou sem blocagem</li> </ul>
<b>Código</b>	<b>Embalagem</b>
22560	01 peça

**% PRODUTO EM LIQUIDAÇÃO**

**NANOBODY  
TECH<sup>®</sup>**



## NANOBODY TECH GEL REFRESCANTE

<b>Características</b>	Com a mais inovadora tecnologia para cosméticos esportivos, o GEL REFRESCANTE NBT, deve ser aplicado logo após o treino para evitar a fadiga muscular e restabelecer as funções da pele, músculos e veias.
<b>Volume (ml)</b>	100ml
<b>Código</b>	
20499	



GRUPO  
**JPP**



**PRODUTO EM LIQUIDAÇÃO**



### NANOBODY TECH GEL SMOOTH SKIN

#### Características

Promove uma camada protetora com uma textura aveludada, oferecendo uma sensação única. Com toque sedoso fornece uma proteção sobre a pele, mantendo sua hidratação natural, deixando macia e aveludada. Proteção contra calos e bolhas.

#### Volume (ml)

100ml

#### Código

20503

**PRODUTO EM LIQUIDAÇÃO**



### TOALHAS UMEDECIDAS ÁLCOOL 73% | POTE

#### Características

Produto destinado a limpeza e higienização em geral

#### Quantidade

35 unidades

#### Tamanho (mm)

20x18cm

#### Inflamabilidade

Inflamável

#### Observações

Fácil de utilizar | Não agride a pele | Usar um lenço por vez | Após o uso manter fechado.

#### Código

14883

#### Embalagem

12 peças



### LENÇOS UMEDECIDOS ALCOOL

#### Características

Solução fácil e rápida para manter os cuidados com sua bike. Proporcionam proteção prolongada, conservação impecável e um brilho intenso.

#### Observações

acabamento e brilho, limpeza de componentes, desengraxe e limpeza sem utilização de água

#### Código

22901



GRUPO  
**JPP**



### LENÇOS UMEDECIDOS DESENGRAXANTE

**Características**

Solução fácil e rápida para manter os cuidados com sua bike. Proporcionam proteção prolongada, conservação impecável e um brilho intenso.

**Observações**

acabamento e brilho, limpeza de componentes, desengraxe e limpeza sem utilização de água

**Código**

22900



### LENÇOS UMEDECIDOS DRY WASH

**Características**

Solução fácil e rápida para manter os cuidados com sua bike. Proporcionam proteção prolongada, conservação impecável e um brilho intenso.

**Observações**

acabamento e brilho, limpeza de componentes, desengraxe e limpeza sem utilização de água

**Código**

22902



### LENÇOS UMEDECIDOS SILICONE

**Características**

Solução fácil e rápida para manter os cuidados com sua bike. Proporcionam proteção prolongada, conservação impecável e um brilho intenso.

**Observações**

acabamento e brilho, limpeza de componentes, desengraxe e limpeza sem utilização de água

**Código**

22899





### ESPUMA MÁGICA

**Características**

Espuma de Limpeza Elephant é um produto 100% biodegradável, com textura cremosa, que remove os resíduos de poluição e oleosidade de maneira eficaz e potente, sem agredir a pintura da sua bicicleta.

**Código**

22948



### SHAMPOO LAVA BIKE

**Características**

Produto de limpeza de bicicletas e motos, removendo graxas, ceras e qualquer tipo de sujeira.

**Compatibilidade**

Universal

**Observação**

É 100% Biodegradável e pode ser usado em diversos tipos de materiais como Carbono, Alumínio, Titânio, Borracha, Couro, Plástico, entre outros e não agride a pintura.

Código	Volume	Modelo
22942	1 Litro	Pronto para uso
22943	1 Litro	Concentrado



### PNEU PRETINHO

**Características**

Produto de excelência, especialmente desenvolvido para cuidar dos pneus do seu veículo de maneira excepcional. Com sua fórmula avançada, proporciona proteção prolongada, conservação impecável e um brilho intenso que revitaliza os pneus, conferindo-lhes um aspecto de novos.

Código	Peso
22903	30g
22904	250g
24457	1 kg





## ÁLCOOL ISOPROPÍLICO

### Características

Desenvolvido para limpar discos de freio, suspensão e rolamentos. Produto com alta pressão para remover óleo, sujeiras e poeira. Pode ser aplicado com o borrifador spray ou utilizando o canudo extensor, facilitando o alcance nos lugares mais difíceis, melhorando o desempenho das partes.

### Formas de uso

Pode ser aplicado com o borrifador spray ou utilizando o canudo extensor, facilitando o alcance nos lugares mais difíceis, melhorando o desempenho das partes.

Código	Volume
22946	300ml
22947	1 Litro



## SILICONE FINALIZADOR

### Características

Produto lubrificante que combate a umidade, oxidação e a ferrugem. Desenvolvido para conservar, limpar, proteger e manter o brilho de peças de plástico, vinil e borracha. Ideal para finalização da limpeza, deixando quadros, selins e canotes com brilho, como novos.

Código	Volume
22905	250g

**% PRODUTO EM LIQUIDAÇÃO**

**X-TIME**



## GRAXA SINTÉTICA AZUL

### Características

Resistente a água e a atritos, não contém lítio e não resseca plásticos nem borrachas

### Composição

Graxa sintética, hidrocarboneto hidrogenado de grau farmacêutico e corantes, anticorrosivos e conservante

Código	Peso	Embalagem
15442	100g	20 peças
15443	500g	12 peças



GRUPO JPP

ATENÇÃO! ALGUNS PRODUTOS PODEM SOFRER ATUALIZAÇÕES EM SUAS FOTOS/ INFORMAÇÕES SEM AVISOS PRÉVIOS.

X-TIME

**% PRODUTO EM LIQUIDAÇÃO**



### GRAXA GRIP

#### Características

Apresenta longa vida útil, é resistente a água, não contém lítio e também não agride peças de fibra de carbono, plásticos ou borrachas

#### Composição

Polímero sintético, óleo sintético de média viscosidade, óleo mineral purificado por hidrogenação com altíssimo grau de pureza, agente antidesgaste, óxido inorgânico e corante

Código	Peso	Embalagem
15444	100g	20 peças
15445	500g	12 peças



### GRAXA GREASE PREMIUM

#### Características

Graxa de alta resistência que lubrifica e protege contra ferrugem, oxidação e desgaste.

Possui alta resistência à água.

Ideal para rolamentos, cubos de roda, caixas de direção, movimentos centrais, entre outros.

Código	Peso
22930	34g
22931	230g

### LUBRIFICANTE WAX LUB PREMIUM (CERA PREMIUM)

#### Características

Lubrificante de corrente de longa duração para resistir às condições mais exigentes.

Em condições secas, Elephant Wax Lub Premium é extremamente durável e uma aplicação serve para um treino inteiro protegendo toda a transmissão de qualquer desgaste.

Também reduz a fricção permitindo o aumento da performance.

É 100% biodegradável e livre de solventes.

Adequada para todo o tipo de bicicletas.

Volume 20g

Código 22914



GRUPO  
**JPP**



### DESENGRAXANTE

**Características**

Indicado para a remoção de sujeira em partes que precisam ser desengraxadas ou desengorduradas. Eficiente na remoção de graxas, óleos, gorduras, fuligens e sujidades. Sua fórmula especialmente desenvolvida para uso em bicicletas age rapidamente e sem deixar resíduos, proporcionando uma limpeza eficaz e uniforme.

Código	Volume
22938	500ml
22939	1 Litro
22941	20 Litros



OILGRAPHE®

- ECONOMIA DE ENERGIA
- DIMINUI O RÚIDO
- REDUZ CUSTOS DE MANUTENÇÃO
- HIDROFÓBICO



### OIL GRAPHE BICICLETAS

**Características**

O lubrificante Oilgraphe é um produto super revolucionário e novíssimo no mercado. O fabricante tem toda uma linha de produtos fabricados com nanotecnologia, tendo como princípio ativo o grafeno, voltado ao tratamento de metais.

**Composição**

Lubrificante de alta performance derivado de hidrocarbonetos, grafeno, nanopartículas de grafita natural cristalina de alta pureza, carbono em alta concentração, anticorrosivos naturais, camponentes anti desgastantes e compostos antioxidantes extremamente estáveis.

Código	Volume	Embalagem
20195	30ml	20 peças
20196	100ml	20 peças



### CERA WET WAX PREMIUM

**Características**

Cera lubrificante de alta resistência que lubrifica e protege contra ferrugem, oxidação e desgaste. Ideal para corrente da bike, transmissão e indicado para dias chuvosos ou locais onde estará sujeito a rios, lamas e água. Possui alta resistência à água e excelente lubrificação.

**Volume** 22g

**Código**

22915



GRUPO JPP



## CERA WAX LUB

### Características

Desenvolvido para lubrificar e proteger a corrente da sua bicicleta, impedindo o acúmulo de sujeira e reduzindo a fricção, ou seja, deixa a corrente limpa e silenciosa, aumentando o desempenho do seu treino e prolongando a vida útil da relação.

Código	Volume
22932	30g
24458	60ml
22933	100g
22934	250g



## CERA WHITE MAX COM GRAFENO OILGRAPHE | 30ML

### Características

- Hidrofóbico;
- 100% Livre de solventes;
- Antioxidante;
- Conserva o metal;
- Lubrificante;
- Desengraxante.

### Composição

Desengraxante e lubrificante à base de pasta com partículas micrométricas e hidrocarbonetos de cadeia média. Complementa a formulação éter e amina glicólica formando uma graxa de alta performance solúvel em água para suportar atrito, temperatura em condições extremas de utilização.

### Aplicação

1. Agite bem antes de usar;
2. Aplique o White Wax 5x1 na corrente limpa e seca;
3. Pode ser usado para limpar e desengratar;
4. Aplique na parte interior da corrente, ao mesmo tempo, que os pedais giram assegurando que o lubrificante penetre em todos os elos.

### Advertência

- Produto não inflamável;
- Produto não tóxico;
- Manter fora do alcance das crianças;
- Se ingerido, consulte imediatamente o centro de intoxicação ou serviço de saúde mais próximo.

Peso (kg) 45g - 114g

Código	Volume	Embalagem
20574	30ml	20 peças
20575	100ml	20 peças



GRUPO  
**JPP**

Imagem meramente ilustrativa, produtos não inclusos



## DISPLAY PARA BALCÃO X-TIME LUBE

Características	1 bandeja 480 x 290 mm
Medida (Mm)	480 x 290 mm
Material	Plástico

Código	Embalagem
13721	01 peça



Imagem meramente ilustrativa, produtos não inclusos



**DISPLAY X-TIME LUBE**

Características	1 bandeja
Medida (Mm)	500 x 400mm
Material	Plástico
Peso Suportado (kg)	120kg
Código	Embalagem
13722	01 peça

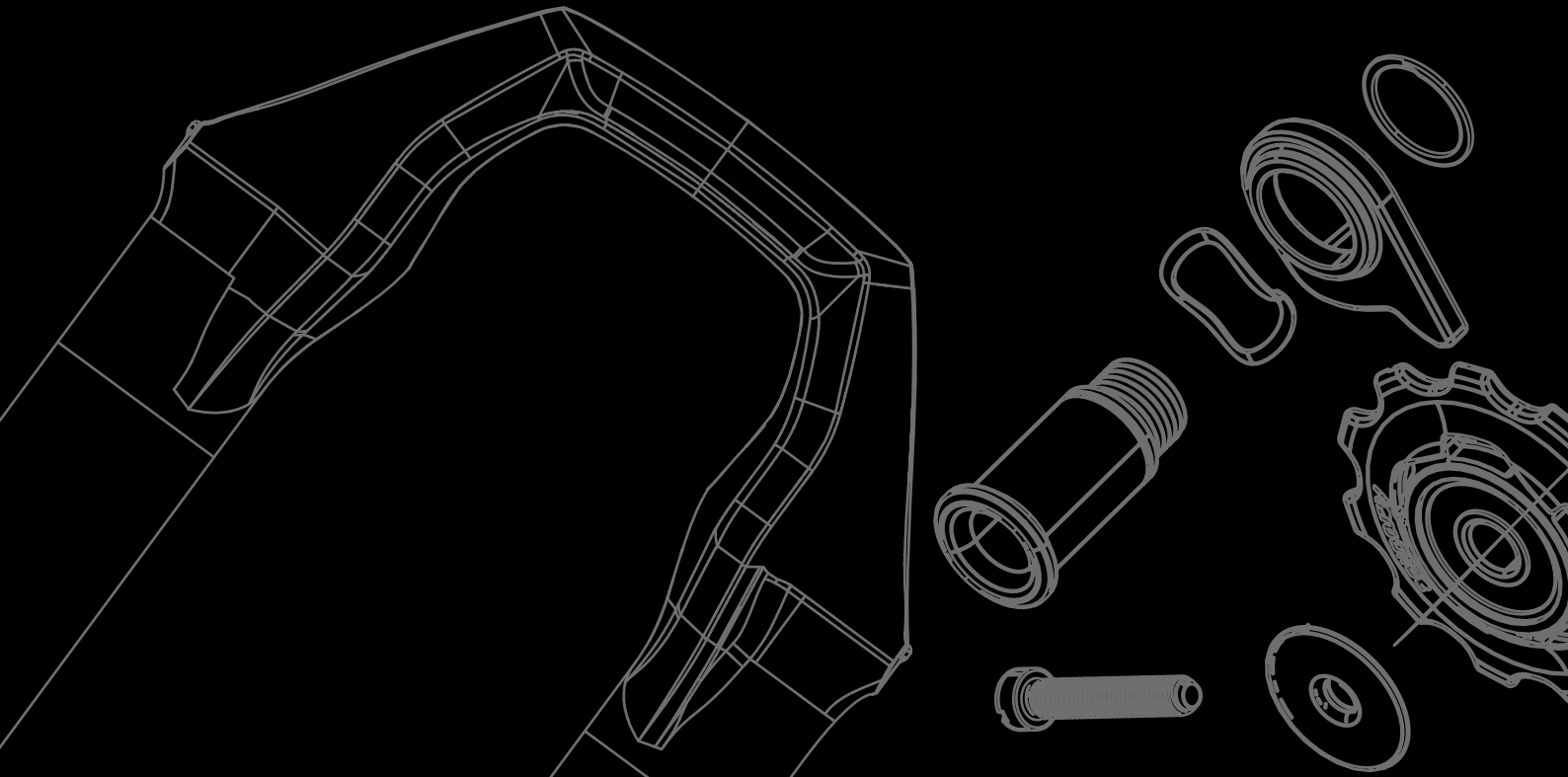

# CATÁLOGO

## DE COMPONENTES

PEÇAS DE REPOSIÇÃO





### LOWER LEG XCR32 C/ KIT DE RASPADORES

**Características**  
Diâmetro interno 32mm | Old 100mm | Eixo 9 x 100mm | Aro 29"  
Suporte de freio post mount 160mm direct | Acompanha kit raspadores  
Acompanha mancal | Acompanha lubrificadores (espumas internas)  
Compatível com pistões rl-r (não incluso) | Código do fabricante FKH128-01 |  
Recomendação ficha técnica sf21-xcr32-atb-ds-rl-r 29"

**Material**  
Magnésio

**Compatibilidade**  
Compatível com todas as XCR's canela 32mm modelo atb

**Peso (kg)**  
686gw – Kit completo

**Código**    **Embalagem**

23511    05 peças



### LOWER LEG XCR32 C/ KIT DE RASPADORES

**Características**  
Diâmetro interno 32mm | Boost (old 110mm) | Eixo 15 x 110mm | Aro 29"  
Blocagem compatível ø15qlc32-110 alxe set (não incluso) | Suporte de freio  
post mount 160mm direct | Acompanha kit raspadores Acompanha mancal |  
Acompanha lubrificadores (espumas internas)  
Compatível com pistões rl-r (não incluso) | Código do fabricante FKH075-01 |  
Recomendação ficha técnica xcr32-boost-air rlr ds 15qlc32-110 29

**Material**  
Magnésio

**Compatibilidade**  
Compatível com todas as XCR's canela 32mm boost com pistão rl

**Peso (kg)**  
636g – Kit completo

**Código**    **Embalagem**

23505    05 peças



### LOWER LEG DUROLUX38 C/ KIT DE RASPADORES

**Características**  
Diâmetro interno 38mm | Boost (old 110mm) | Eixo 20 x 110mm | Aro 29"  
Blocagem compatível ø20lh-110 alxe set (não incluso) | Suporte de freio post  
mount 203mm direct | Acompanha kit raspadores Acompanha mancal |  
Acompanha lubrificadores (espumas internas)  
Compatível com pistões r2c2 / air (não incluso) | Código do fabricante FKH134-10 |  
Recomendação ficha técnica durolux38-boost eq r2c2-pcs ds 20lh- 110 29"

**Material**  
Magnésio

**Compatibilidade**  
Compatível com o modelo DUROLUX 38

**Peso (kg)**  
878g – Kit completo

**Código**    **Embalagem**

23513    05 peças







### LOWER LEG DUROLUX 36 C/ KIT DE RASPADORES

<b>Características</b>	Diâmetro interno 36MM   Boost (old 110mm)   Eixo 15 x 110mm   Aro 29" Blocagem compatível Ø15-110 15qlc2ti-110 (não incluso)   Suporte de freio post mount 180mm direct Acompanha kit raspadores   Acompanha mancal Acompanha lubrificadores (espumas internas) Compatível com pistões r2c2 / air (não incluso)   Código do fabricante FKH031-01   Recomendação ficha técnica DuroLux36-boost eq r2c2-pcs ds 15qlc2ti-110 29"
<b>Material</b>	Magnésio
<b>Compatibilidade</b>	Códigos compatíveis 21778 / 21779
<b>Peso (kg)</b>	748g – Kit completo

Código	Embalagem
23501	05 peças



### LOWER LEG RAIDON34 C/ KIT DE RASPADORES

<b>Características</b>	Diâmetro interno 34mm   Boost (old 110mm)   Eixo 15 x 110mm   Aro 29" Blocagem compatível Ø15qlc32-110 alxe set (não incluso)   Suporte de freio post mount 160mm direct Acompanha kit raspadores Acompanha mancal   Acompanha lubrificadores (espumas internas) Compatível com pistões rlrC (não incluso)   Código do fabricante FKH036   Recomendação ficha técnica sf18-axon34-ds-boost-rl-rc-pcs-15qlc2-110 29"
<b>Material</b>	Magnésio
<b>Compatibilidade</b>	Compatível com todas as AXON's canela 34mm boost com pistão rlrC
<b>Peso (kg)</b>	684g – Kit completo

Código	Embalagem
23502	05 peças



### LOWER LEG AXON34 C/ KIT DE RASPADORES

<b>Características</b>	Diâmetro Interno 34mm   Boost (Old 110mm)   Eixo 15 X 110mm   Aro 29" Blocagem Compatível Ø15qlc2ti-110 Alxe Set (Não Incluso)   Suporte De Freio Post Mount 160mm Direct Acompanha Kit Raspadores Acompanha Mancal   Acompanha Lubrificadores (Espumas Internas) Compatível Com Pistões RlrC (Não Incluso)   Código Do Fabricante FKH078-00   Recomendação Ficha Técnica Axon34-Werx-Boost Eq RlrC-Pcs Ds 15qlc2ti-110 29"
<b>Material</b>	Magnésio
<b>Compatibilidade</b>	Compatível com todas as AXON's canela 34mm boost modelo Elite e Werx
<b>Peso (kg)</b>	624g – Kit completo

Código	Embalagem
23507	05 peças



## LOWER LEG RUX38 C/ KIT DE RASPADORES



<b>Características</b>	Diâmetro interno 38mm   Boost (old 110mm)   Eixo 20 x 110mm   Aro 29" Blocação compatível ø20-110 thru axle set (não incluso)   Suporte de freio post mount 203mm direct Acompanha kit raspadores Acompanha mancal   Acompanha lubrificadores (espumas internas) Compatível com pistões r2c2 / air (não incluso)   Código do fabricante FKH135-10   Recomendação ficha técnica rux38-boost eq r2c2-pcs ds t 29"
<b>Material</b>	Magnésio
<b>Compatibilidade</b>	Compatível com o modelo RUX 38
<b>Peso (kg)</b>	818g – Kit completo
<b>Código</b>	<b>Embalagem</b>
23514	05 peças

## LOWER LEG AION36 C/ KIT DE RASPADORES



<b>Características</b>	Diâmetro interno 36mm   Boost (old 110mm)   Eixo 15 x 110mm   Aro 29" Blocação compatível ø15lh-110 axle set (não incluso)   Suporte de freio post mount 180mm direct Acompanha kit raspadores Acompanha mancal   Acompanha lubrificadores (espumas internas) Compatível com pistões rlr / air (não incluso)   Código do fabricante FKH136-00   Recomendação ficha técnica sf23-aion36-boost-eq-rl-rc-pcs-ds-15lh-110-29"
<b>Material</b>	Magnésio
<b>Compatibilidade</b>	Compatível com o modelo AION 36
<b>Peso (kg)</b>	826g – Kit completo
<b>Código</b>	<b>Embalagem</b>
23515	05 peças

## LOWER LEG XCR34 C/ KIT DE RASPADORES



<b>Características</b>	Diâmetro interno 34mm   Boost (old 110mm)   Eixo 15 x 110mm   Aro 29" Blocação compatível ø15lh-110 axle set (não incluso)   Suporte de freio post mount 180mm direct Acompanha kit raspadores Acompanha mancal   Acompanha lubrificadores (espumas internas) Compatível com pistões rl-r (não incluso)   Código do fabricante FKH141-10   Recomendação ficha técnica sf23-xcr34-boost-air-r-2cr-ds-15lh-110-29"
<b>Material</b>	Magnésio
<b>Compatibilidade</b>	Compatível com todas as XCR's canela 34mm boost com pistão rl-
<b>Peso (kg)</b>	775g – Kit completo
<b>Código</b>	<b>Embalagem</b>
23517	05 peças

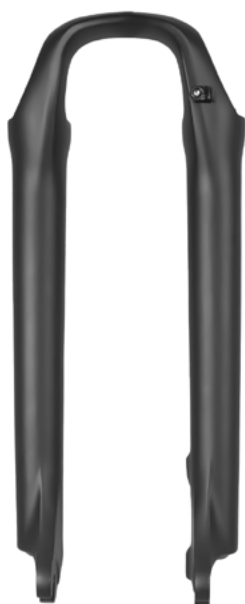

### LOWER LEG C/ KIT DE RASPADORES

<b>Características</b>	<ul style="list-style-type: none"> <li>• Código do Fabricante: FKZ061-10</li> <li>• Recomendação Ficha Técnica SF20 XCM RL DS 29"</li> </ul>
<b>Material</b>	Magnésio
<b>Aro</b>	29"
<b>Diâmetro Interno</b>	30mm
<b>OLD</b>	100mm
<b>Eixo</b>	9x100mm
<b>Freio</b>	Post Mount 160mm
<b>Kit</b>	Raspadores, Mancal
<b>Compatibilidade</b>	<ul style="list-style-type: none"> <li>• Pistão RL</li> <li>• Suspensão XCM30 (código 21723)</li> </ul>
<b>Fator de Venda</b>	1 peça
<b>Peso (kg)</b>	1057g (kit completo)
<b>Código</b>	<b>Embalagem</b>
23520	10 peças



### LOWER LEG C/ KIT DE RASPADORES

<b>Características</b>	<ul style="list-style-type: none"> <li>• Código do Fabricante: FKZ097-20</li> <li>• Recomendação Ficha Técnica SF19 XCM32-Boost RL DS 15AH2-110</li> </ul>
<b>Material</b>	Magnésio
<b>Aro</b>	27,5"
<b>Diâmetro Interno</b>	32mm
<b>OLD</b>	110mm
<b>Eixo</b>	15x110mm
<b>Freio</b>	Post Mount 160mm
<b>Kit</b>	Raspadores, Mancal
<b>Compatibilidade</b>	Pistão RL
<b>Fator de Venda</b>	1 peça
<b>Peso (kg)</b>	998g (kit completo)
<b>Código</b>	<b>Embalagem</b>
23522	10 peças



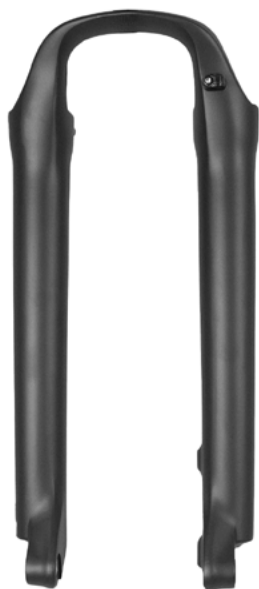

### LOWER LEG C/ KIT DE RASPADORES

<b>Características</b>	<ul style="list-style-type: none"> <li>• Código do Fabricante: FKZ105-20</li> <li>• Recomendação Ficha Técnica SF19 XCM34-Boost RL DS 15AH2-110 29"</li> </ul>
<b>Material</b>	Magnésio
<b>Aro</b>	29"
<b>Diâmetro Interno</b>	34mm
<b>OLD</b>	110mm
<b>Eixo</b>	15x110mm
<b>Freio</b>	Post Mount 160mm
<b>Kit</b>	Raspadores, Mancal
<b>Compatibilidade</b>	<ul style="list-style-type: none"> <li>• Pistão RL</li> <li>• Suspensão XCM34 (código 21720 e 21721)</li> </ul>
<b>Fator de Venda</b>	1 peça
<b>Peso (kg)</b>	1212g (kit completo)
<b>Código</b>	<b>Embalagem</b>
23525	10 peças



### LOWER LEG C/ KIT DE RASPADORES

<b>Características</b>	<ul style="list-style-type: none"> <li>• Código do Fabricante: FKZ111-10</li> <li>• Recomendação Ficha Técnica SF18 XCE28 DS 29"</li> </ul>
<b>Material</b>	Magnésio
<b>Aro</b>	29"
<b>Diâmetro Interno</b>	28mm
<b>OLD</b>	100mm
<b>Eixo</b>	9x100mm
<b>Freio</b>	Post Mount 160mm
<b>Kit</b>	Raspadores, Mancal
<b>Fator de Venda</b>	1 peça
<b>Peso (kg)</b>	1057g (kit completo)
<b>Código</b>	<b>Embalagem</b>
23527	10 peças





### LOWER LEG C/ KIT DE RASPADORES

<b>Características</b>	<ul style="list-style-type: none"> <li>• Código do Fabricante: FKZ127-10</li> <li>• Recomendação Ficha Técnica SF19 XCT30 HLO DS 29"</li> </ul>
<b>Material</b>	Magnésio
<b>Aro</b>	29"
<b>Diâmetro Interno</b>	30mm
<b>OLD</b>	100mm
<b>Eixo</b>	9x100mm
<b>Freio</b>	Post Mount 160mm
<b>Kit</b>	Raspadores, Mancal
<b>Compatibilidade</b>	Suspensão XCM34 (21725 e 21724)
<b>Fator de Venda</b>	1 peça
<b>Peso (kg)</b>	945g (kit completo)
<b>Código</b>	<b>Embalagem</b>
23530	10 peças



### CONJUNTO SUPERIOR DO GARFO

<b>Características</b>	<ul style="list-style-type: none"> <li>• Coroa em alumínio</li> <li>• Espiga em Aço</li> <li>• Código do Fabricante FKZ029-07</li> <li>• Referência Técnica: SF20 XCM RL DS 29"</li> </ul>
<b>Material</b>	Alumínio / Aço
<b>Tamanho</b>	29"
<b>Espiga (mm)</b>	28.6mm
<b>Comprimento da Espiga (mm)</b>	255mm
<b>Canela (mm)</b>	30mm
<b>Compatibilidade</b>	Compatível com suspensões XCM30 RL
<b>Peso (kg)</b>	1227g
<b>Código</b>	<b>Embalagem</b>
23519	05 peças





### CONJUNTO SUPERIOR DO GARFO

<b>Características</b>	<ul style="list-style-type: none"> <li>• Coroa em alumínio</li> <li>• Espiga em Aço</li> <li>• Código do Fabricante FKZ096-05</li> <li>• Referência Técnica: SF19 XCM32-Boost RL DS 15AH2-110 29"</li> </ul>
<b>Material</b>	Alumínio / Aço
<b>Tamanho</b>	29"
<b>Modelo Espiga</b>	Tapered (28.6 x 39.9mm)
<b>Comprimento da Espiga (mm)</b>	270mm
<b>Canela (mm)</b>	32mm
<b>Compatibilidade</b>	Compatível com suspensões XCM32 Boost RL
<b>Peso (kg)</b>	1338g
<b>Código</b>	<b>Embalagem</b>
23521	05 peças



### CONJUNTO SUPERIOR DO GARFO

<b>Características</b>	<ul style="list-style-type: none"> <li>• Coroa em alumínio</li> <li>• Espiga em Aço</li> <li>• Código do Fabricante FKZ103-02</li> <li>• Referência Técnica: SF19 XCM34-Boost RL DS 15AH2-110 29"</li> </ul>
<b>Material</b>	Alumínio / Aço
<b>Tamanho</b>	29"
<b>Modelo Espiga</b>	Tapered (28.6 x 39.9mm)
<b>Comprimento da Espiga (mm)</b>	270mm
<b>Canela (mm)</b>	34mm
<b>Compatibilidade</b>	Compatível com suspensões XCM34 Boost RL
<b>Peso (kg)</b>	1464g
<b>Código</b>	<b>Embalagem</b>
23523	05 peças



### CONJUNTO SUPERIOR DO GARFO

<b>Características</b>	<ul style="list-style-type: none"> <li>• Coroa em alumínio</li> <li>• Espiga em Aço</li> <li>• Código do Fabricante FKZ103-05</li> <li>• Referência Técnica: SF19 XCM34-Boost RL DS 15AH2-110 29"</li> </ul>
<b>Material</b>	Alumínio / Aço
<b>Tamanho</b>	29"
<b>Modelo Espiga</b>	Tapered (28.6 x 39.9mm)
<b>Comprimento da Espiga (mm)</b>	270mm
<b>Canela (mm)</b>	34mm
<b>Compatibilidade</b>	Compatível com suspensões XCM34 Boost RL
<b>Peso (kg)</b>	1498g
<b>Código</b>	<b>Embalagem</b>
23524	05 peças



### CONJUNTO SUPERIOR DO GARFO

<u>Características</u>	<ul style="list-style-type: none"> <li>• Coroa em alumínio</li> <li>• Espiga em Aço</li> <li>• Código do Fabricante FKZ108-01</li> <li>• Referência Técnica: SF18 XCE28 DS 29"</li> </ul>
------------------------	---

Material Alumínio / Aço

Tamanho 29"

Espiga (mm) 28.6mm

Comprimento da Espiga (mm) 255mm

Canela (mm) 28mm

Compatibilidade Compatível com suspensões XCE28

Peso (kg) 1314g

Código      Embalagem

23526      05 peças



### CONJUNTO SUPERIOR DO GARFO

<u>Características</u>	<ul style="list-style-type: none"> <li>• Coroa em alumínio</li> <li>• Espiga em Aço</li> <li>• Código do Fabricante FKZ125-03</li> <li>• Referência Técnica: SF19 XCT30 HLO DS 29"</li> </ul>
------------------------	---

Material Alumínio / Aço

Tamanho 29"

Espiga (mm) 28.6mm

Comprimento da Espiga (mm) 255mm

Canela (mm) 30mm

Compatibilidade Compatível com suspensões XCT30

Peso (kg) 1274g

Código      Embalagem

23528      05 peças



### CONJUNTO SUPERIOR DO GARFO

<u>Características</u>	<ul style="list-style-type: none"> <li>• Coroa em alumínio</li> <li>• Espiga em Aço</li> <li>• Código do Fabricante FKZ125-04</li> <li>• Referência Técnica: SF19 XCT30 HLO DS 29"</li> </ul>
------------------------	---

Material Alumínio / Aço

Tamanho 29"

Espiga (mm) 28.6mm

Comprimento da Espiga (mm) 255mm

Canela (mm) 30mm

Compatibilidade Compatível com suspensões XCT30

Peso (kg) 1210g

Código      Embalagem

23529      05 peças





### CONJUNTO SUPERIOR DO GARFO

<b>Características</b>	Crown forjado em alumínio Coroa em alumínio oca Espiga tapered em alumínio (28.6 X 39.9mm) Comprimento da espiga 270mm Canela 38mm Código do fabricante FKH132-10
------------------------	--

<b>Material</b>	Alumínio
-----------------	----------

<b>Compatibilidade</b>	Compatível com suspensões DUROLUX38
------------------------	-------------------------------------

<b>Peso (kg)</b>	1262g
------------------	-------

<b>Código</b>	<b>Embalagem</b>
---------------	------------------

23367	05 peças
-------	----------



### CONJUNTO SUPERIOR DO GARFO

<b>Características</b>	Crown forjado em alumínio Coroa em alumínio oca Espiga tapered em alumínio (28.6 X 39.9mm) Comprimento da espiga 270mm Canela 36mm Código do fabricante FKH030-02
------------------------	--

<b>Material</b>	Alumínio
-----------------	----------

<b>Compatibilidade</b>	Compatível com suspensões DUROLUX36
------------------------	-------------------------------------

<b>Peso (kg)</b>	1020g
------------------	-------

<b>Código</b>	<b>Embalagem</b>
---------------	------------------

23500	05 peças
-------	----------



### CONJUNTO SUPERIOR DO GARFO

<b>Características</b>	Coroa em alumínio Espiga tapered em alumínio (28.6 X 39.9mm) Comprimento da espiga 270mm Canela 32mm Código do fabricante FKH073-01
------------------------	---

<b>Material</b>	Alumínio
-----------------	----------

<b>Compatibilidade</b>	Compatível com suspensões XCR32 BOOST AIR/COIL
------------------------	--

<b>Peso (kg)</b>	1050g
------------------	-------

<b>Código</b>	<b>Embalagem</b>
---------------	------------------

23504	05 peças
-------	----------







### CONJUNTO SUPERIOR DO GARFO

<b>Características</b>	Coroa em fibra de carbono Espiga tapered em fibra de carbono (28.6 X 39.9mm) Comprimento da espiga 270mm Canela 34mm Compatível com suspensões AXON34 werx carbon boost Código do fabricante FKH077-01
<b>Material</b>	Carbono
<b>Compatibilidade</b>	Compatível com suspensões AXON34 WERX CARBON BOOST
<b>Peso (kg)</b>	654g
<b>Código</b>	<b>Embalagem</b>
23506	05 peças



### CONJUNTO SUPERIOR DO GARFO

<b>Características</b>	Crown forjado em alumínio Coroa em alumínio oca Espiga tapered em alumínio (28.6 X 39.9mm) Comprimento da espiga 270mm Canela 34mm Código do fabricante FKH079-03
<b>Material</b>	Alumínio
<b>Compatibilidade</b>	Compatível com suspensões AXON34 ELITE BOOST
<b>Peso (kg)</b>	762g
<b>Código</b>	<b>Embalagem</b>
23508	05 peças



### CONJUNTO SUPERIOR DO GARFO

<b>Características</b>	Coroa em alumínio Espiga tapered em alumínio (28.6 X 39.9mm) Comprimento da espiga 270mm Canela 34mm Compatível com suspensões Axon34 boost Código do fabricante FHK035-1
<b>Material</b>	Alumínio
<b>Compatibilidade</b>	Compatível com suspensões AXON34 BOOST
<b>Peso (kg)</b>	845g
<b>Código</b>	<b>Embalagem</b>
23440	05 peças





### CONJUNTO SUPERIOR DO GARFO

<b>Características</b>	Coroa em alumínio Espiga tapered em aço (28,6 X 39,9mm) Comprimento da espiga 270mm Canela 32mm Código do fabricante FKH126-11
<b>Material</b>	Alumínio/aço
<b>Compatibilidade</b>	Compatível com suspensões XCR32 ATB AIR
<b>Peso (kg)</b>	1348g

<b>Código</b>	<b>Embalagem</b>
23510	05 peças



### CONJUNTO SUPERIOR DO GARFO

<b>Características</b>	Coroa em alumínio Espiga tapered em alumínio (28,6 X 39,9mm) Comprimento da espiga 270mm Canela 36mm Código do fabricante FKH138
<b>Material</b>	Alumínio
<b>Compatibilidade</b>	Compatível com suspensões AION36 BOOST
<b>Peso (kg)</b>	1058g

<b>Código</b>	<b>Embalagem</b>
23516	05 peças



### GARFO TUBO

<b>Características</b>	Diâmetro do tubo 38mm Comprimento 560mm Código do fabricante FPA196-02   Disponível para lado esquerdo (L) e lado direito (R)
<b>Material</b>	Alumínio
<b>Compatibilidade</b>	Compatível com suspensões RUX38 BOOST
<b>Peso (kg)</b>	348g

<b>Código</b>	<b>Embalagem</b>	<b>Lado</b>
23532	05 peças	Direito
23533	05 peças	Esquerdo





### CONJUNTO SUPERIOR DO GARFO

<b>Características</b>	Coroa em alumínio Espiga tapered em alumínio (28.6 X 39.9mm) Comprimento da espiga 270mm Canela 34mm Código do fabricante FKH138
<b>Material</b>	Alumínio
<b>Compatibilidade</b>	Compatível com suspensões XCR34 BOOST AIR
<b>Peso (kg)</b>	1108g

<b>Código</b>	<b>Embalagem</b>
---------------	------------------

23518	05 peças
-------	----------



### CONJUNTO SUPERIOR DO GARFO

<b>Características</b>	Coroa em alumínio Espiga tapered em aço (28.6 X 39.9mm) Comprimento da espiga 270mm Canela 32mm Código do fabricante FKH126-01
<b>Material</b>	Alumínio/aço
<b>Compatibilidade</b>	Compatível com suspensões XCR32 ATB
<b>Peso (kg)</b>	1344g

<b>Código</b>	<b>Embalagem</b>
---------------	------------------

23509	05 peças
-------	----------



### CONJUNTO DE COROA INFERIOR C/ ESPIGA

<b>Características</b>	Crown forjado em alumínio Coroa em alumínio oca Espiga tapered em alumínio (28.6 X 39.9mm) Comprimento da espiga 245mm Canela 38mm Código do fabricante FKH061-01
<b>Material</b>	Alumínio
<b>Compatibilidade</b>	Compatível com suspensões RUX38 BOOST
<b>Peso (kg)</b>	378g

<b>Código</b>	<b>Embalagem</b>
---------------	------------------

23503	05 peças
-------	----------





### TUBO GUIA DE FIXAÇÃO

<b>Características</b>	<ul style="list-style-type: none"> <li>• Tubo Guia de fixação da Lower Leg;</li> <li>• Código do Fabricante FEE960;</li> <li>• Referência Técnica: SF20 XCM RL DS 29"</li> </ul>
------------------------	--

<b>Material</b>	Nylon / Aço
-----------------	-------------

<b>Compatibilidade</b>	Compatível com suspensões XCM RL
------------------------	----------------------------------

<b>Fator de Venda</b>	1 peça
-----------------------	--------

<b>Peso (kg)</b>	54g
------------------	-----

<b>Código</b>	<b>Embalagem</b>
---------------	------------------

23398	50 peças
-------	----------



### TUBO GUIA DE FIXAÇÃO

<b>Características</b>	<ul style="list-style-type: none"> <li>• Tubo Guia de fixação da Lower Leg;</li> <li>• Código do Fabricante FEG175</li> <li>• Referência Técnica: SF19 XCM34-Boost RL DS 15AH2-110 29" / SF19 XCM32-Boost RL DS 15AH2-110 29"</li> </ul>
------------------------	--

<b>Material</b>	Nylon / Aço
-----------------	-------------

<b>Compatibilidade</b>	Compatível com suspensões XCM34 e XCM32 Boost RL
------------------------	--

<b>Fator de Venda</b>	1 peça
-----------------------	--------

<b>Peso (kg)</b>	50g
------------------	-----

<b>Código</b>	<b>Embalagem</b>
---------------	------------------

23404	50 peças
-------	----------



### REMOTE DUAL-L 2C-22

<b>Características</b>	<ul style="list-style-type: none"> <li>• Alavanca De Bloqueio Duplo Remoto</li> <li>• Construção Em Alumínio</li> <li>• Diâmetro 22.2mm</li> <li>• Acompanha Cabo Inoxidável</li> <li>• Design Ergonômico</li> <li>• Abraçadeira Articulada</li> <li>• Instalação Do Lado Esquerdo</li> </ul>
------------------------	---

<b>Material</b>	Alumínio
-----------------	----------

<b>Compatibilidade</b>	Compatível Com Todos Os Garfos E Shock Sr Suntour
------------------------	---

<b>Peso (kg)</b>	83g - peso do remote com cabo
------------------	-------------------------------

<b>Código</b>	<b>Embalagem</b>
---------------	------------------

21815	10 peças
-------	----------





### REMOTE SINGLE-U 3C-22



#### Características

- Alavanca De Bloqueio Remoto
- Construção Em Alumínio
- Diâmetro 22.2mm
- Acompanha Cabo Inoxidável
- Design Ergonômico
- Abraçadeira Articulada
- Ambidestra

#### Material

Alumínio

#### Compatibilidade

Compatível Com Todos Os Garfos Sr Suntour

#### Peso (kg)

40g - peso do remote com cabo

#### Código

#### Embalagem

21817

10 peças

### REMOTE SINGLE-U 2C-32



#### Características

- Alavanca De Bloqueio Remoto
- Construção Em Alumínio
- Diâmetro 31.8mm
- Acompanha Cabo Inoxidável
- Design Ergonômico
- Abraçadeira Articulada
- Ambidestra

#### Material

Alumínio

#### Compatibilidade

Compatível Com Todos Os Garfos Sr Suntour

#### Peso (kg)

43g - peso do remote com cabo

#### Código

#### Embalagem

21818

10 peças

### REMOTE SINGLE-L 2C-22



#### Características

- Alavanca De Bloqueio Remoto
- Construção Em Alumínio
- Diâmetro 22.2mm
- Acompanha Cabo Inoxidável
- Design Ergonômico
- Abraçadeira Articulada
- Instalação Do Lado Esquerdo

#### Material

Alumínio

#### Compatibilidade

Compatível Com Todos Os Garfos Sr Suntour

#### Peso (kg)

48g - peso do remote com cabo

#### Código

#### Embalagem

21819

10 peças





## ALAVANCA REMOTA



### Características

- Conjunto de alavanca remota Suspensão Suntour;
- Cor: Preto
- Peça para reparo em suspensões;
- Design Ergonômico;
- Abraçadeira Articulada;
- Ambidestra;
- Diâmetro 22.2mm;
- Acompanha cabo de aço;
- Código Fabricante: RL22-SINGLE-U-2C-22;
- Consulte o manual da sua suspensão para verificar a compatibilidade.

### Material

Alumínio

### Compatibilidade

Compatível com garfos AION 36 Boost RLRC e XCR 32 ATB Air RLR

### Fator de Venda

1 unidade

### Peso (kg)

45g

### Código Embalagem

23561 10 peças

## ALAVANCA REMOTA



### Características

- Conjunto de alavanca remota Suspensão Suntour;;
- Cor: Cinza
- Peça para reparo em suspensões;
- Design Ergonômico;
- Abraçadeira Fixa;
- Instalação do lado esquerdo;
- Diâmetro 22.2mm;
- Acompanha cabo de aço;
- Código Fabricante: SL12SC-RLO;
- Consulte o manual da sua suspensão para verificar a compatibilidade.

### Material

Alumínio

### Compatibilidade

Compatível com garfos AXON 34 Boost

### Fator de Venda

1 unidade

### Peso (kg)

52g

### Código Embalagem

23562 10 peças

## PISTÃO

### Características

- Código do fabricante FUN015-08
- Referência Técnica: SF19 XCM34-Boost RL DS 15AH2-110 29" / SF19 XCM32-Boost RL DS 15AH2-110 29"

### Material

Aço

### Ajuste

Remoto

### Compatibilidade

Compatível com suspensões XCM34 e XCM32 Boost RL

### Fator de Venda

1 Conjunto

### Peso (kg)

294g

### Código Embalagem

23549 50 Conjuntos





### PISTÃO

Características

- Código do fabricante FUN015-09
- Referência Técnica: SF20 XCM RL DS 29"

Material

Aço

Ajuste

Remoto

Compatibilidade

Compatível com suspensões XCM RL

Fator de Venda

1 Conjunto

Peso (kg)

282g

Código    Embalagem

23550    50 Conjuntos



### PISTÃO

Características

- Código do fabricante FUN015-72
- Referência Técnica: SF19 XCM34-Boost RL DS 15AH2-110 29"

Material

Aço

Ajuste

Remoto

Compatibilidade

Compatível com suspensões XCM34 Boost RL

Fator de Venda

1 Conjunto

Peso (kg)

305g

Código    Embalagem

23551    50 Conjuntos



### RL-R

Características

- Regulagem de preload
- Acionador da trava remota
- Código do fabricante fun083-10

Material

Aço

Compatibilidade

Compatível com suspensões xcr32 boost air - coil / xcr32 atb air - coil

Peso (kg)

308g

Código    Embalagem

23553    20 peças





### PISTÃO RL-R

<u>Características</u>	<ul style="list-style-type: none"> <li>• Regulagem de preload</li> <li>• Acionador da trava remota</li> <li>• Código do fabricante fun083-40</li> </ul>
<u>Material</u>	Aço
<u>Compatibilidade</u>	Compatível com suspensões xcr34 boost air
<u>Peso (kg)</u>	330

<u>Código</u>	<u>Embalagem</u>
23554	20 peças



### PISTÃO R2C2

<u>Características</u>	<ul style="list-style-type: none"> <li>• Regulagem de preload / retorno</li> <li>• Código do fabricante fun087-95</li> </ul>
<u>Material</u>	Alumínio
<u>Compatibilidade</u>	Compatível com suspensões Durolux38 boost
<u>Peso (kg)</u>	264g

<u>Código</u>	<u>Embalagem</u>
23557	20 peças



### PISTÃO R2C2

<u>Características</u>	<ul style="list-style-type: none"> <li>• Regulagem de preload / retorno</li> <li>• Código do fabricante fun087-15</li> </ul>
<u>Material</u>	Alumínio
<u>Compatibilidade</u>	Compatível com suspensões rux38 boost
<u>Peso (kg)</u>	304g

<u>Código</u>	<u>Embalagem</u>
23555	20 peças







### PISTÃO R2C2

#### Características

- Regulagem de preload / retorno
- Código do fabricante fun087-85

#### Material

Alumínio

#### Compatibilidade

Compatível com suspensões Durolux36 boost

#### Peso (kg)

255g

#### Código

#### Embalagem

23556

20 peças



### PISTÃO RLRC

#### Características

- Regulagem de preload / retorno
- Código do fabricante fun130-55

#### Material

Alumínio

#### Compatibilidade

Compatível com suspensões aion36 boost

#### Peso (kg)

224g

#### Código

#### Embalagem

23558

20 peças



### PISTÃO RLRC

#### Características

- Regulagem de preload / retorno
- Código do fabricante fun130-70

#### Material

Alumínio

#### Compatibilidade

Compatível com suspensões axon34 boost

#### Peso (kg)

198g

#### Código

#### Embalagem

23559

20 peças





### PISTÃO RL-R

<b>Características</b>	<ul style="list-style-type: none"> <li>• Regulagem de preload / retorno</li> <li>• Código do fabricante fun130-80</li> </ul>
<b>Material</b>	Alumínio
<b>Compatibilidade</b>	Compatível com suspensões axon34 werx / axon34 elite
<b>Peso (kg)</b>	179g

Código	Embalagem
23560	20 peças



### CONJUNTO DA TAMPA DA TRAVA REMOTA

<b>Características</b>	<ul style="list-style-type: none"> <li>• Conjunto da tampa da trava para suspensão suntour</li> <li>• Código do fabricante fke310-05</li> </ul>
<b>Material</b>	Alumínio / aço / nylon
<b>Compatibilidade</b>	Compatível com suspensão XCR34 Boost   air
<b>Fator de Venda</b>	1 unidade
<b>Peso (kg)</b>	44g

Código	Embalagem
23465	100 peças



### CONJUNTO DA TAMPA DA TRAVA REMOTA

<b>Características</b>	<ul style="list-style-type: none"> <li>• Conjunto da tampa da trava para suspensão suntour</li> <li>• Código do fabricante fke310-08</li> </ul>
<b>Material</b>	Alumínio / aço / nylon
<b>Compatibilidade</b>	Compatível com suspensão xcr32 boost air rlr / xcr32 boost coil rlr / xcr32 atb rlr / xcr32 atb
<b>Fator de Venda</b>	1 unidade
<b>Peso (kg)</b>	40g

Código	Embalagem
23466	100 peças





### KIT AJUSTE DO NÚCLEO DO PISTÃO (TRAVA)



<b>Características</b>	<ul style="list-style-type: none"> <li>• Conjunto de ajuste da trava da suspensão suntour</li> <li>• Código do fabricante fke420</li> </ul>
<b>Material</b>	Alumínio
<b>Compatibilidade</b>	Compatível com suspensão axon34 werx boost / axon34 elite boost / axon34 boost / aion36 boost
<b>Fator de Venda</b>	1 unidade
<b>Peso (kg)</b>	24g

Código	Embalagem
23469	100 peças



### CONJUNTO BOTÃO DE AJUSTE R2C2

<b>Características</b>	<ul style="list-style-type: none"> <li>• Botão de ajuste para suspensão suntour</li> <li>• Código do fabricante fke427-03</li> </ul>
<b>Material</b>	Alumínio
<b>Compatibilidade</b>	Compatível com suspensão durolux38 boost eq r2c2 / durolux36 boost eq r2c2 / rux38 boost eq r2c2
<b>Fator de Venda</b>	1 unidade
<b>Peso (kg)</b>	12g

Código	Embalagem
23470	100 peças



### CONJUNTO DA TAMPA DA VÁLVULA DE AJUSTE

<b>Características</b>	<ul style="list-style-type: none"> <li>• Conjunto regulador de preload para suspensão suntour</li> <li>• Código do fabricante fke009-15</li> </ul>
<b>Material</b>	Nylon
<b>Compatibilidade</b>	Compatível com suspensão xcr32 boost coirl rlr / xcr32 atb rlr
<b>Fator de Venda</b>	1 unidade
<b>Peso (kg)</b>	20g

Código	Embalagem
23452	100 peças





### PROTETOR PARA-CHOQUE DE GARFO



<b>Características</b>	<ul style="list-style-type: none"> <li>• Protetor para suspensão SR Suntour</li> <li>• Código do fabricante faa426</li> </ul>
<b>Material</b>	Borracha
<b>Compatibilidade</b>	Compatível com suspensão rux38 boost r2c2
<b>Fator de Venda</b>	1 unidade
<b>Peso (kg)</b>	16g
<b>Código</b>	<b>Embalagem</b>
23372	100 peças

### ESPAÇADOR INTERNO DO REBOUND P/ GARFOS



<b>Características</b>	<ul style="list-style-type: none"> <li>• Espaçador interno suspensão SR Suntour</li> <li>• Código do fabricante fee247</li> </ul>
<b>Material</b>	Nylon
<b>Compatibilidade</b>	Compatível com suspensão xcr32 boost air rlr
<b>Fator de Venda</b>	1 unidade
<b>Peso (kg)</b>	4g
<b>Código</b>	<b>Embalagem</b>
23373	100 peças

### KIT AJUSTE DO NÚCLEO DO PISTÃO



<b>Características</b>	<ul style="list-style-type: none"> <li>• Botão de ajuste para suspensão SR Suntour</li> <li>• Código do fabricante fee256-30</li> </ul>
<b>Material</b>	Nylon
<b>Compatibilidade</b>	• Compatível com suspensão durolux36 boost eq r2c2 / rux38 boost eq r2c2
<b>Fator de Venda</b>	1 unidade
<b>Código</b>	<b>Embalagem</b>
23374	100 peças



### SUPOORTE INTERNO P/ GARFOS

<b>Características</b>	<ul style="list-style-type: none"> <li>• Suporte interno suspensão SR Suntour</li> <li>• Código do fabricante fee798-40</li> </ul>
<b>Material</b>	Nylon
<b>Compatibilidade</b>	Compatível com suspensão xcr32 boost coil rlr / xcr32 atb
<b>Fator de Venda</b>	1 unidade
<b>Peso (kg)</b>	4g

<u>Código</u>	<u>Embalagem</u>
23384	100 peças



### BATENTE INTERNO INFERIOR

<b>Características</b>	<ul style="list-style-type: none"> <li>• Batente interno inferior suspensão suntour</li> <li>• Código do fabricante fee799-60</li> </ul>
<b>Material</b>	Nylon
<b>Compatibilidade</b>	Compatível com suspensão xcr34 boost air
<b>Fator de Venda</b>	1 unidade
<b>Peso (kg)</b>	9g

<u>Código</u>	<u>Embalagem</u>
23385	100 peças



### BATENTE INTERNO INFERIOR

<b>Características</b>	<ul style="list-style-type: none"> <li>• Batente interno inferior suspensão suntour</li> <li>• Código do fabricante fee799-70</li> </ul>
<b>Material</b>	Nylon
<b>Compatibilidade</b>	Compatível com suspensão xcr32 boost coil rlr / xcr32 atb
<b>Fator de Venda</b>	1 unidade
<b>Peso (kg)</b>	8g

<u>Código</u>	<u>Embalagem</u>
23386	100 peças





### BATENTE INTERNO INFERIOR



<b>Características</b>	<ul style="list-style-type: none"> <li>Batente interno inferior suspensão suntour</li> <li>Código do fabricante fee799-80</li> </ul>
<b>Material</b>	Nylon
<b>Compatibilidade</b>	Compatível com suspensão xcr32 boost air / xcr32 atb air
<b>Fator de Venda</b>	1 unidade
<b>Peso (kg)</b>	9g

<b>Código</b>	<b>Embalagem</b>
23387	100 peças

### ESPAÇADOR INTERNO DO REBOUND P/ GARFOS



<b>Características</b>	<ul style="list-style-type: none"> <li>Espaçador interno suspensão suntour</li> <li>Código do fabricante feg184</li> </ul>
<b>Material</b>	Nylon
<b>Compatibilidade</b>	Compatível com suspensão xcr32 boost coil rlr / xcr32 atb
<b>Fator de Venda</b>	1 unidade

<b>Código</b>	<b>Embalagem</b>
23405	100 peças

### BATENTE INTERNO INFERIOR



<b>Características</b>	<ul style="list-style-type: none"> <li>Batente interno inferior suspensão suntour</li> <li>Código do fabricante feg242-10</li> </ul>
<b>Material</b>	Nylon
<b>Compatibilidade</b>	Compatível com suspensão axon34 werx boost eq / axon34 elite boost eq
<b>Fator de Venda</b>	1 unidade
<b>Peso (kg)</b>	4g

<b>Código</b>	<b>Embalagem</b>
23407	100 peças





### KIT BUCHA REDUTORA

<b>Características</b>	<ul style="list-style-type: none"> <li>• Bucha redutora suspensão suntour</li> <li>• Código do fabricante feg270</li> </ul>
<b>Material</b>	Borracha
<b>Compatibilidade</b>	Compatível com suspensão aion36 boost
<b>Fator de Venda</b>	1 unidade
<b>Peso (kg)</b>	8g

<b>Código</b>	<b>Embalagem</b>
23408	100 peças



### KIT BUCHA REDUTORA

<b>Características</b>	<ul style="list-style-type: none"> <li>• Bucha redutora suspensão suntour</li> <li>• Código do fabricante feg270-30</li> </ul>
<b>Material</b>	Borracha
<b>Compatibilidade</b>	Compatível com suspensão durolux38 boost / durolux36 boost
<b>Fator de Venda</b>	1 unidade
<b>Peso (kg)</b>	10g

<b>Código</b>	<b>Embalagem</b>
23409	100 peças



### BATENTE INTERNO INFERIOR

<b>Características</b>	<ul style="list-style-type: none"> <li>• Batente interno inferior suspensão suntour</li> <li>• Código do fabricante feg360-40</li> </ul>
<b>Material</b>	Nylon
<b>Compatibilidade</b>	Compatível com suspensão axon34 boost rlrc
<b>Fator de Venda</b>	1 unidade
<b>Peso (kg)</b>	6g

<b>Código</b>	<b>Embalagem</b>
23410	100 peças





### BATENTE DO GUIA DA MOLLA

<b>Características</b>	<ul style="list-style-type: none"> <li>Batente interno inferior suspensão suntour</li> <li>Código do fabricante fep053-10</li> </ul>
<b>Material</b>	Borracha
<b>Compatibilidade</b>	Compatível com suspensão xcr32 boost coil rlr / xcr32 atb
<b>Fator de Venda</b>	1 unidade
<b>Peso (kg)</b>	3g

<u>Código</u>	<u>Embalagem</u>
23418	100 peças



### BATENTE INTERNO INFERIOR

<b>Características</b>	<ul style="list-style-type: none"> <li>Batente interno inferior suspensão suntour</li> <li>Código do fabricante fep687</li> </ul>
<b>Material</b>	Borracha
<b>Compatibilidade</b>	Compatível com suspensão axon34 werx / axon34 elite boost / axon34 boost
<b>Fator de Venda</b>	1 unidade
<b>Peso (kg)</b>	8g

<u>Código</u>	<u>Embalagem</u>
23433	100 peças



### BATENTE INTERNO INFERIOR

<b>Características</b>	<ul style="list-style-type: none"> <li>Batente interno inferior suspensão suntour</li> <li>Código do fabricante fep687-10</li> </ul>
<b>Material</b>	Borracha
<b>Compatibilidade</b>	Compatível com suspensão axon34 werx boost eq rllc / axon34 elite boost eq rllc
<b>Fator de Venda</b>	1 unidade
<b>Peso (kg)</b>	7g

<u>Código</u>	<u>Embalagem</u>
23434	100 peças







### BATENTE INTERNO INFERIOR



#### Características

- Batente interno inferior;
- Código do fabricante FEE806-40;
- Referência Técnica: SF19 XCM34-Boost RL DS 15AH2-110 29" / SF19 XCM32-Boost RL DS 15AH2-110 29"

#### Material

Nylon

#### Compatibilidade

Compatível com suspensões XCM32 e XCM34 Boost RL

#### Fator de Venda

1 unidade

#### Peso (kg)

9g

#### Código

#### Embalagem

23390 50 Peças

### BATENTE INTERNO INFERIOR



#### Características

- Batente interno inferior;
- Código do fabricante FEE806-60;
- Referência Técnica: SF19 XCM34-Boost RL DS 15AH2-110 29"

#### Material

Nylon

#### Compatibilidade

Compatível com suspensões XCM34 Boost RL

#### Fator de Venda

1 unidade

#### Peso (kg)

8g

#### Código

#### Embalagem

23391 50 Peças

### BATENTE INTERNO INFERIOR



#### Características

- Batente interno inferior;
- Código do fabricante FEE853-00;
- Referência Técnica: SF19 XCT30 HLO DS 29"

#### Material

Nylon

#### Compatibilidade

Compatível com suspensões XCT30 HLO DS

#### Fator de Venda

1 unidade

#### Peso (kg)

12g

#### Código

#### Embalagem

23393 50 Peças





**BATENTE INTERNO INFERIOR**



<u>Características</u>	<ul style="list-style-type: none"> <li>• Batente Interno Inferior;</li> <li>• Código do fabricante FEE909-40;</li> <li>• Referência Técnica: SF 19 XCT30 HLO DS 29" / SF18 XCE28 DS 29"</li> </ul>
<u>Material</u>	Nylon
<u>Compatibilidade</u>	Compatível com suspensões XCT30 HLO DS e XCE28 DS
<u>Fator de Venda</u>	1 unidade
<u>Peso (kg)</u>	10g

<u>Código</u>	<u>Embalagem</u>
23394	50 Peças

**BATENTE INTERNO INFERIOR**



<u>Características</u>	<ul style="list-style-type: none"> <li>• Batente Interno Inferior;</li> <li>• Código do fabricante FEE959-00;</li> <li>• Referência Técnica: SF20 XCM RL DS 29"</li> </ul>
<u>Material</u>	Nylon
<u>Compatibilidade</u>	Compatível com suspensões XCM RL DS
<u>Fator de Venda</u>	1 unidade
<u>Peso (kg)</u>	13g

<u>Código</u>	<u>Embalagem</u>
23397	50 Peças

**BATENTE INTERNO SUPERIOR**



<u>Características</u>	<ul style="list-style-type: none"> <li>• Batente Interno Superior;</li> <li>• Código do fabricante FEE530;</li> <li>• Referência Técnica: SF18 XCE28 DS 29"</li> </ul>
<u>Material</u>	Nylon
<u>Compatibilidade</u>	Compatível com suspensões XCE28 DS
<u>Fator de Venda</u>	1 unidade
<u>Peso (kg)</u>	4g

<u>Código</u>	<u>Embalagem</u>
23380	50 Peças



### BATENTE INTERNO SUPERIOR



#### Características

- Batente Interno Superior;
- Código do fabricante FEE805
- Referência Técnica: SF19 XCM34-Boost RL DS 15AH2-110 29" / SF19 XCM32-Boost RL DS 15AH2-110 29" / SF20 XCM RL DS 29"

#### Material

Nylon

#### Compatibilidade

Compatível com suspensões XCM34 e XCM32 Boost RL

#### Fator de Venda

1 unidade

#### Peso (kg)

4g

#### Código    Embalagem

23388    50 Peças

### BATENTE INTERNO SUPERIOR



#### Características

- Batente Interno Superior;
- Código do fabricante FEE805-20
- Referência Técnica: SF19 XCM34-Boost RL DS 15AH2-110 29"

#### Material

Nylon

#### Compatibilidade

Compatível com suspensões XCM34 Boost RL

#### Fator de Venda

1 unidade

#### Peso (kg)

4g

#### Código    Embalagem

23389    50 Peças

### BATENTE DO GUIA DA MOLA



#### Características

- Batente do guia da mola;
- Código do fabricante FEP053
- Referência Técnica: SF19 XCM34-Boost RL DS 15AH2-110 29" / SF19 XCM32-Boost RL DS 15AH2-110 29" / SF20 XCM RL DS 29"

#### Material

Borracha

#### Compatibilidade

Compatível com suspensões XCM34 e XCM32 Boost RL

#### Fator de Venda

1 unidade

#### Peso (kg)

1g

#### Código    Embalagem

23417    50 Peças



### BATENTE DO GUIA DA MOLA



#### Características

- Batente do guia da mola;
- Código do fabricante FEP086-10;
- Referência Técnica: SF19 XCT30 HLO DS 29" / SF18 XCE28 DS 29"

#### Material

Borracha

#### Compatibilidade

Compatível com suspensões XCT30 HLO e XCE28

#### Fator de Venda

1 unidade

#### Peso (kg)

6g

#### Código

#### Embalagem

23419

50 Peças

### CONJUNTO DO BOTÃO DE REBOUND



#### Características

- Botão de ajuste do rebound suntour
- Código do fabricante fee845-10

#### Material

Nylon

#### Compatibilidade

Compatível com suspensões xcr34 boost air

#### Fator de Venda

1 unidade

#### Peso (kg)

2g

#### Código

#### Embalagem

23392

100 peças

### CONJUNTO DO BOTÃO DE REBOUND



#### Características

- Botão de ajuste do rebound suntour
- Código do fabricante fee923

#### Material

Alumínio

#### Compatibilidade

Compatível com suspensões axon34 boost rirc

#### Fator de Venda

1 unidade

#### Peso (kg)

4g

#### Código

#### Embalagem

23395

100 peças





## CONJUNTO DO BOTÃO DE REBOUND



<b>Características</b>	<ul style="list-style-type: none"> <li>• Botão de ajuste do rebound suntour</li> <li>• Código do fabricante feg494</li> </ul>
<b>Material</b>	Alumínio
<b>Compatibilidade</b>	Compatível com suspensões axon34 boost werx rllc / axon34 boost elite / rllc / aion36 boost rllc
<b>Fator de Venda</b>	1 unidade
<b>Peso (kg)</b>	7g

<b>Código</b>	<b>Embalagem</b>
---------------	------------------

23415	100 peças
-------	-----------

## CONJUNTO DO BOTÃO DE REBOUND



<b>Características</b>	<ul style="list-style-type: none"> <li>• Botão de ajuste do rebound suntour</li> <li>• Código do fabricante feg494-10</li> </ul>
<b>Material</b>	Alumínio
<b>Compatibilidade</b>	Compatível com suspensões aion36 boost eq rllc
<b>Fator de Venda</b>	1 unidade
<b>Peso (kg)</b>	8g

<b>Código</b>	<b>Embalagem</b>
---------------	------------------

23416	100 peças
-------	-----------

## CONJUNTO BOTÃO DE AJUSTE



<b>Características</b>	<ul style="list-style-type: none"> <li>• Botão de ajuste do rebound suntour</li> <li>• Código do fabricante fka004-22</li> </ul>
<b>Material</b>	Nylon / Aço
<b>Compatibilidade</b>	Compatível com suspensões xcr32 boost air rllr / xcr32 boost coil rllr / xcr32 atb rllr / xcr32 atb air rllr
<b>Fator de Venda</b>	1 unidade
<b>Peso (kg)</b>	5g

<b>Código</b>	<b>Embalagem</b>
---------------	------------------

23442	100 peças
-------	-----------





## CONJUNTO DO BOTÃO DE REBOUND

<b>Características</b>	<ul style="list-style-type: none"> <li>• Botão de ajuste do rebound suntour</li> <li>• Código do fabricante fke480-02</li> </ul>
<b>Material</b>	Alumínio
<b>Compatibilidade</b>	Compatível com suspensões durolux38 boost eq r2c2 / durolux36 boost eq r2c2 / rux38 boost eq r2c2
<b>Fator de Venda</b>	1 unidade
<b>Peso (kg)</b>	6g

<b>Código</b>	<b>Embalagem</b>
---------------	------------------

23475	100 peças
-------	-----------

## CLIPE DE CABO DE FREIO

<b>Características</b>	<ul style="list-style-type: none"> <li>• Clipe do cabo de freio suntour</li> <li>• Fixação por parafuso na lower leg</li> <li>• Código do fabricante fee797</li> </ul>
<b>Material</b>	Nylon
<b>Compatibilidade</b>	Compatível com suspensões axon34 boost rllc / xcr32 boost air rlr / xcr32 boost coil rlr / xcr32 atb rlr / xcr34 boost air r-2cr / xcr32 atb air rlr
<b>Fator de Venda</b>	1 unidade
<b>Peso (kg)</b>	2g



<b>Código</b>	<b>Embalagem</b>
---------------	------------------

23383	100 peças
-------	-----------

## CLIPE DE CABO DE FREIO

<b>Características</b>	<ul style="list-style-type: none"> <li>• Clipe do cabo de freio suntour</li> <li>• Fixação por pressão na lower leg</li> <li>• Código do fabricante feg034</li> </ul>
<b>Material</b>	Nylon
<b>Compatibilidade</b>	• Compatível com suspensões durolux38 boost eq r2c2 / durolux36 boost eq r2c2 / axon34 werx boost eq rllc / axon34 elite boost eq rllc / rux38 boost eq r2c2
<b>Fator de Venda</b>	1 unidade
<b>Peso (kg)</b>	2g



<b>Código</b>	<b>Embalagem</b>
---------------	------------------

23403	100 peças
-------	-----------





## GUIA DE MOLA DA CÂMARA DE ÓLEO



### Características

- Guia de mola
- Código do fabricante FEE262-30
- Referência Técnica: SF19 XCM32-Boost RL DS 15AH2-110 29"

### Material

Nylon

### Compatibilidade

Compatível com suspensão XCM32 Boost RL

### Fator de Venda

1 peça

### Peso (kg)

3g

### Código Embalagem

23375 50 peças

## GUIA DE MOLA



### Características

- Guia de mola
- Código do fabricante FEE434-10
- Referência Técnica: SF20 XCM RL DS 29"

### Material

Nylon

### Compatibilidade

Compatível com suspensão XCM RL

### Fator de Venda

1 peça

### Peso (kg)

3g

### Código Embalagem

23377 50 peças

## GUIA DE MOLA



### Características

- Guia de mola
- Código do fabricante FEE468-10
- Referência Técnica: SF18 XCE28 DS 29"

### Material

Nylon

### Compatibilidade

Compatível com suspensão XCE28 DS

### Fator de Venda

1 peça

### Peso (kg)

6g

### Código Embalagem

23378 50 peças





### GUIA DE MOLA

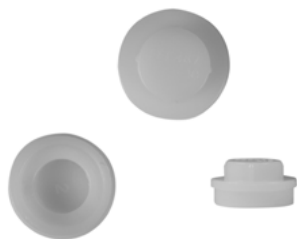

#### Características

- Guia de mola
- Código do fabricante FEE467-10
- Referência Técnica: SF18 XCE28 DS 29"

#### Material

Nylon

#### Compatibilidade

Compatível com suspensão XCE28 DS

#### Fator de Venda

1 peça

#### Peso (kg)

6g

Código	Embalagem
23379	50 peças

### GUIA DE MOLA



#### Características

- Guia de mola
- Código do fabricante FEE592-10
- Referência Técnica: SF19 XCT30 HLO DS 29"

#### Material

Nylon

#### Compatibilidade

Compatível com suspensão XCT30 HLO DS

#### Fator de Venda

1 peça

#### Peso (kg)

6g

Código	Embalagem
23381	50 peças

### GUIA DE MOLA



#### Características

- Guia de mola
- Código do fabricante FEE593-10
- Referência Técnica: SF19 XCT30 HLO DS 29"

#### Material

Nylon

#### Compatibilidade

Compatível com suspensão XCT30 HLO DS

#### Fator de Venda

1 peça

#### Peso (kg)

6g

Código	Embalagem
23382	50 peças







### GUIA DE MOLA



#### Características

- Guia de mola
- Código do fabricante FEE992
- Referência Técnica: SF19 XCT HLO DS 29"

#### Material

Nylon

#### Compatibilidade

Compatível com suspensão XCT30 HLO

#### Fator de Venda

1 peça

#### Peso (kg)

8g

#### Código Embalagem

23402 50 peças

### GUIA DE MOLA

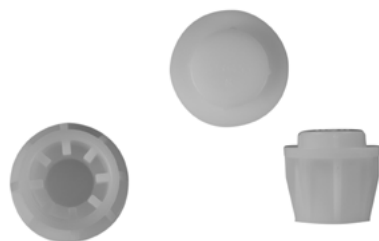

#### Características

- Guia de mola
- Código do fabricante FEG455
- Referência Técnica: SF19 XCM34-Boost RL DS 15AH2-110 29"

#### Material

Nylon

#### Compatibilidade

Compatível com suspensão XCM34 Boost RL

#### Fator de Venda

1 peça

#### Peso (kg)

10g

#### Código Embalagem

23413 50 peças

### GUIA DE MOLA



#### Características

- Guia de mola
- Código do fabricante FEG456
- Referência Técnica: SF19 XCM34-Boost RL DS 15AH2-110 29"

#### Material

Nylon

#### Compatibilidade

Compatível com suspensão XCM34 Boost RL

#### Fator de Venda

1 peça

#### Peso (kg)

6g

#### Código Embalagem

23414 50 peças





### GUIA DE MOLLA DA CÂMARA DE ÓLEO

<b>Características</b>	<ul style="list-style-type: none"> <li>• Guia de mola da câmara de ar suntour</li> <li>• Código do fabricante fee262-40</li> </ul>
<b>Material</b>	Nylon
<b>Compatibilidade</b>	Compatível com suspensão xcr32 boost coil rlr / xcr32 atb rlr
<b>Fator de Venda</b>	1 unidade
<b>Peso (kg)</b>	2g
<b>Código</b>	<b>Embalagem</b>
23376	100 peças



### GUIA DA MOLLA DE RECUPERAÇÃO P/ GARFOS

<b>Características</b>	<ul style="list-style-type: none"> <li>• Guia de mola de recuperação suntour</li> <li>• Código do fabricante fee937</li> </ul>
<b>Material</b>	Nylon
<b>Compatibilidade</b>	Compatível com suspensão xcr32 boost coil rlr / xcr32 atb rlr
<b>Fator de Venda</b>	1 unidade
<b>Peso (kg)</b>	2g
<b>Código</b>	<b>Embalagem</b>
23396	100 peças



### TAMPA DE CROWN

<b>Características</b>	<ul style="list-style-type: none"> <li>• Tampa do crown suntour</li> <li>• Fixação por pressão</li> <li>• Código do fabricante feg394</li> </ul>
<b>Material</b>	Nylon
<b>Compatibilidade</b>	Compatível com suspensão xcr32 atb air rlr
<b>Fator de Venda</b>	1 unidade
<b>Peso (kg)</b>	2g
<b>Código</b>	<b>Embalagem</b>
23411	100 peças





## REPARO CORTADOR DE TUBO



<b>Uso Recomendado</b>	Espigas de Alumínio e Aço
<b>Material</b>	Aço
<b>Tamanho (mm)</b>	18mm (Diâmetro)
<b>Largura do Centro (mm)</b>	3.9mm
<b>Kit</b>	20 unidades
<b>Compatível</b>	Cod. 19510
<b>Peso (g)</b>	76g (Peso referente a embalagem com 20 unidades)
<b>Fator de venda</b>	1 kit

Código	Embalagem
27470	50 kits



## TERMINAL PASSA CABO CEGO QUADRO RAVA



<b>Características</b>	Compatível com Jump e Storm linha 2019/2020 / Ride Plus, Hunch e Hunch Plus, Stamina, Jump e Hurry linha 2021/2022
<b>Material</b>	Nylon
<b>Fator de Venda</b>	20 unidades

Código	Embalagem
17801	500 peças

## TERMINAL PASSA CABO ENCAIXO QUADRO RAVA



<b>Características</b>	Compatível com Jump e Storm linha 2019/2020 / Ride Plus, Hunch e Hunch Plus, Stamina, Jump e Hurry linha 2021/2022
<b>Material</b>	Nylon
<b>Fator de Venda</b>	20 unidades

Código	Embalagem
17251	500 peças

## TERMINAL PASSA CABO QUADRO RAVA



<b>Características</b>	Terminal passa cabo duplo em alumínio Rava   Kit com 5 unidades   Acompanha parafuso para instalação   Preta
<b>Material</b>	Alumínio
<b>Compatibilidade</b>	Compatível com quadro TSW YUKON e RAVA CAVE BOOST
<b>Tamanho (mm)</b>	32 x 9 x 6.5 mm (Comprimento X Largura X Altura)
<b>Peso</b>	2g (peso da unidade)
<b>Fator de venda</b>	5

Código	Embalagem
20489	200 peças





### TERMINAL PASSA CABO QUADRO PT ALUM. RAVA



<u>Características</u>	<ul style="list-style-type: none"> <li>• Passagem para dois cabos</li> <li>• Acompanha parafuso</li> <li>• Compatível com quadro TSW Yukon</li> </ul>
<u>Material</u>	Alumínio
<u>Fator de Venda</u>	10 unidades
<u>Peso (kg)</u>	28gr - peso referente a sacolinha com 10 unidades
<u>Fator de venda</u>	10
<u>Código</u>	<u>Embalagem</u>
20328	100 peças

### TERMINAL PASSA CABO QUADRO DUPLO PT RAVA



<u>Características</u>	<ul style="list-style-type: none"> <li>• Passagem para dois cabos</li> <li>• Fixado por pressão</li> <li>• Compatível com quadro TSW Hunch e Hunch Plus</li> </ul>
<u>Material</u>	Nylon
<u>Fator de Venda</u>	20 unidades
<u>Peso (kg)</u>	12gr - peso referente a sacolinha com 20
<u>Fator de venda</u>	20
<u>Código</u>	<u>Embalagem</u>
20329	100 peças

### TERMINAL PASSA CABO QUADRO TRIPLO PT RAVA



<u>Características</u>	<ul style="list-style-type: none"> <li>• Passagem para até 3 cabos</li> <li>• Fixado por pressão</li> </ul>
<u>Material</u>	Borracha
<u>Fator de venda</u>	20 unidades
<u>Peso</u>	52gr - peso referente a sacolinha com 20 unidades
<u>Fator de venda</u>	20
<u>Código</u>	<u>Embalagem</u>
24145	100 peças

### CHAINSTAY TERMINAL PASSA CABO | LINHA QUEST



<b>Características</b>	Terminal passa cabo chainstay; - Excelente acabamento; - Fixado por pressão; - Peso referente ao pacote com 20 unidades.
<b>Material</b>	Rubber
<b>Fator de Venda</b>	20 unidades
<b>Peso (kg)</b>	32g
<b>Fator de venda</b>	20

**Código**

25703

### CEGO TRIPLO TERMINAL PASSA CABO | LINHA QUEST



<b>Características</b>	Terminal Cego triplo; - Excelente acabamento; - Fixado por pressão; - Peso referente ao pacote com 20 unidades.
<b>Material</b>	Rubber
<b>Fator de Venda</b>	20 unidades
<b>Peso (kg)</b>	58g
<b>Fator de venda</b>	20

**Código**    **Embalagem**

25702    500 peças

### TERMINAL PASSA CABO CEGO | LINHA QUEST



<b>Características</b>	Terminal Cego; - Excelente acabamento; - Fixado por pressão; - Peso referente ao pacote com 20 unidades.
<b>Material</b>	Rubber
<b>Compatibilidade</b>	Compatível com quadro TSW YUKON e RAVA CAVE BOOST
<b>Peso</b>	28g
<b>Fator de venda</b>	20

**Código**    **Embalagem**

25704    20 peças



**PRODUTO EM LIQUIDAÇÃO**



### SAPATA ARTICULÁVEL PAR TRUE

**Características** Ponteira de plástico para transbikes | Ponteiras para fixar no suporte de bicicleta | Serve somente para o transbike sapata

**Kit** 02 unidades

**Peso (kg)** 32g

**Código** **Embalagem**

22563 1 peça

**PRODUTO EM LIQUIDAÇÃO**



### SAPATINHA 7/8 P/ TRANSBIKE TRUE

**Características** Sapatinha fixa | Compatível com modelos (Transbike Pop com separador, Transbike Pop sem separador)

**Kit** 02 unidades

**Código** **Embalagem**

22564 1 peça

**PRODUTO EM LIQUIDAÇÃO**



### BASE DE APOIO BORRACHÃO TRUE

**Características** Base de apoio para a lata do veículo

**Composição** Serve para todos os modelos de transbike em aço

**Código** **Embalagem**

22565 1 peça



**ABRAÇADEIRA PRENDEDOR CONDUITE PT**

<b>Características</b>	Abraçadeira rígida tipo "U" para prender conduíte
<b>Material</b>	Plástico
<b>Tamanho (mm)</b>	10.5X11.2X5.7mm
<b>Peso (kg)</b>	4g
<b>Fator de venda</b>	10
<b>Código</b>	<b>Embalagem</b>
19515	200 peças

**PRENDEDOR CONDUITE DUPLO**

<b>Características</b>	Prendedor de Conduíte Prendedor de conduíte duplo compatível com cabos de 4 e 5mm, versátil, fácil instalação, gira 360°.
<b>Material</b>	Plástico rígido
<b>Tamanho (mm)</b>	20x7,65x5,4mm
<b>Peso (kg)</b>	0,05g
<b>Fator de venda</b>	10
<b>Código</b>	<b>Embalagem</b>
19516	200 peças

**GUIA CABO ADAPTADOR**

<b>Características</b>	Guia para conduíte Guia para conduítes e mangueira de freios
<b>Material</b>	Alumínio/Plástico
<b>Tamanho (mm)</b>	20x20.6x0.3 mm
<b>Peso</b>	2g
<b>Fator de venda</b>	2
<b>Código</b>	<b>Embalagem</b>
19514	100 peças

**PROTETOR BRAÇO PEDIVELA PT**

<b>Características</b>	Protetor de Pedivela Protetor de braço do pedivela, excelente proteção contra impactos , Incrivelmente leve, montagem rápida e fácil.
<b>Material</b>	Borracha flexível (alta resistência)
<b>Tamanho (mm)</b>	43x33x18mm
<b>Peso (kg)</b>	15 g
<b>Código</b>	<b>Embalagem</b>
19513	50 peças



### ARRUELA BASE GARFO TAPERAD

<b>Características</b>	Cone inferior para Garfo Taperad Cone inferior Taperad com diâmetro interno de 39.8mm, diâmetro externo 51.4mm e espessura de 5mm. Anel aberto, sem necessidade de uso de ferramentas em sua instalação
<b>Material</b>	Alumínio
<b>Fator de Venda</b>	1 unidade
<b>Peso (kg)</b>	6g
<b>Código</b>	<b>Embalagem</b>
19496	50 peças



### ARRUELA DO PARAFUSO DE FIXAÇÃO DO PISTÃO

<b>Características</b>	<ul style="list-style-type: none"> <li>• Arruela do parafuso fixação do Pistão;</li> <li>• Acionamento Remoro;</li> <li>• Código do fabricante: FSW025;</li> <li>• Referência Técnica: SF19 XCM34-Boost RL DS 15AH2-110 29" / SF19 XCM32-Boost RL DS 15AH2-110 29" / SF20 XCM RL DS 29"</li> </ul>
<b>Material</b>	Aço
<b>Compatibilidade</b>	Compatível com suspensões XCM
<b>Fator de Venda</b>	1 Unidade
<b>Peso (kg)</b>	1g
<b>Código</b>	<b>Embalagem</b>
23548	50 Unidades



### PROTETOR CABEAMENTO INTERNO 1,5MT | LINHA QUEST

<b>Material</b>	EVA
<b>Tamanho (mm)</b>	<ul style="list-style-type: none"> <li>• Comprimento 1.5m</li> <li>• Diâmetro externo 12mm</li> <li>• Diâmetro interno 6mm</li> </ul>
<b>Peso</b>	64g
<b>Código</b>	<b>Embalagem</b>
23832	50 peças







## O'RING CÂMARA DE AR DA SUSPENSÃO

<b>Características</b>	<ul style="list-style-type: none"> <li>O'ring para suspensões Quest</li> <li>Fixada na câmara de ar da suspensão</li> </ul>
<b>Material</b>	Borracha
<b>Compatibilidade</b>	Compatível com suspensão Quest 32mm   34mm   36mm
<b>Peso (kg)</b>	0,02g
<b>Fator de venda</b>	1 unidade

Código	Compatível	Embalagem
26065	32mm	100 unidades
26066	34mm	100 unidades
26067	36mm	100 unidades



## O'RING EXTERNO DO GARFO



<b>Características</b>	<ul style="list-style-type: none"> <li>O'ring externo para suspensão suntour</li> <li>Fixado no parafuso de regulagem do rebound na parte inferior da lower leg</li> <li>Código fabricante faa083</li> </ul>
<b>Material</b>	Borracha
<b>Compatibilidade</b>	Compatível com suspensão xcr 34 boost
<b>Fator de Venda</b>	1 unidade
<b>Peso (kg)</b>	0,02g

Código	Embalagem
23368	100 peças

## O'RING EXTERNO DO GARFO

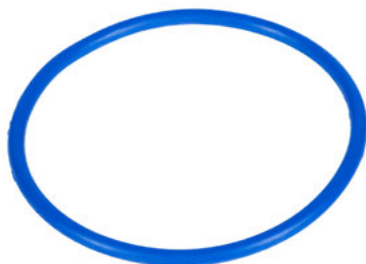

<b>Características</b>	<ul style="list-style-type: none"> <li>O'ring externo para suspensão suntour</li> <li>Fixado na haste do garfo</li> <li>Auxilia na regulagem de sag</li> <li>Código fabricante faa397-20</li> </ul>
<b>Material</b>	Borracha
<b>Compatibilidade</b>	Compatível com suspensão rux38
<b>Fator de Venda</b>	1 unidade
<b>Peso (kg)</b>	0,02g

Código	Embalagem
23369	100 peças



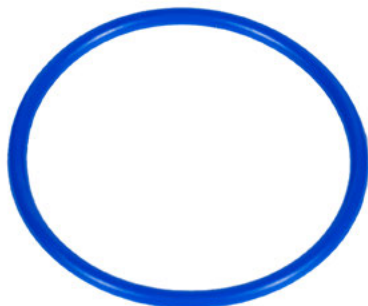

### O'RING EXTERNO DO GARFO

#### Características

- O'ring externo para suspensão suntour
- Fixado na haste do garfo
- Auxilia na regulagem de sag
- Código fabricante faa397-30

#### Material

Borracha

#### Compatibilidade

Compatível com suspensão axon34 (werx / elite / axon34)

#### Fator de Venda

1 unidade

#### Peso (kg)

0,02g

#### Código Embalagem

23370 100 peças

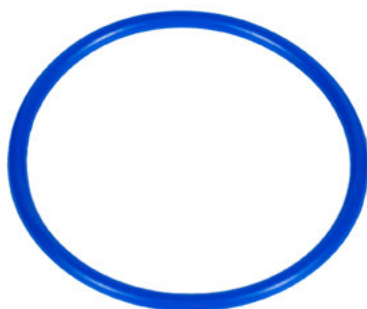

### O'RING EXTERNO DO GARFO

#### Características

- Guia de mola da câmara de ar suntour
- Códig - O'ring externo para suspensão suntour
- Fixado na haste do garfo
- Auxilia na regulagem de sag
- Código fabricante faa397-40 o do fabricante fee262-40

#### Material

Borracha

#### Compatibilidade

Compatível com suspensão durolux36

#### Fator de Venda

1 unidade

#### Peso (kg)

0,02g

#### Código Embalagem

23371 100 peças



### O'RING EXTERNO DO GARFO

#### Características

- O'ring externo para suspensão suntour
- Fixado na haste do garfo
- Auxilia na regulagem de sag
- Código fabricante feg397-40

#### Material

Borracha

#### Compatibilidade

Compatível com suspensão aion36

#### Fator de Venda

1 unidade

#### Peso (kg)

0,02g

#### Código Embalagem

23412 100 peças



### PORCA DE FIXAÇÃO DE VALVULA PRESTA



Tamanho (mm)	11mm
Material	Alumínio
Compatibilidade	Válvula Presta 6mm
Fator de Venda	20 peças
Peso (kg)	1g

Código	Embalagem
24469	2.000 peças



### PORCA INTERNA INFERIOR DA CÂMARA DE AR



Características	<ul style="list-style-type: none"> <li>• Porca interna câmara de ar suntour</li> <li>• Código do fabricante feg211</li> </ul>
Material	Alumínio
Compatibilidade	Compatível com suspensão axon34 boost rirc
Fator de Venda	1 unidade
Peso (kg)	10g

Código	Embalagem
23406	100 peças

### CONJUNTO DE PORCAS DE FIXAÇÃO CÂMARA DE AR



Características	<ul style="list-style-type: none"> <li>• Porca fixação do pistão suntour</li> <li>• Kit porca, arruela e o'ring</li> <li>• Código do fabricante fke436-03</li> <li>• Referência ficha técnica: durolux38-boost eq r2c2-pcs ds 20lh- 110 29" / durolux36-boost eq r2c2-pcs ds 15qlc2ti-110 29" / rux38-boost eq r2c2-pcs ds t 29"</li> </ul>
Material	Alumínio
Compatibilidade	Compatível com suspensões durolux38 boost eq r2c2 / durolux36 boost eq r2c2 / rux38 boost eq r2c2
Fator de Venda	1 unidade
Peso (kg)	2g

Código	Embalagem
23472	100 peças





### CONJUNTO DE PORCAS DE FIXAÇÃO CÂMARA DE AR



#### Características

- Porca fixação do pistão câmara de ar suntour
- Kit porca, arruela e o'ring
- Código do fabricante fke436-04

#### Material

Alumínio

#### Compatibilidade

Compatível com suspensões axon34 werx boost eq rirc / axon34 elite boost eq rirc / aion36 boost eq rirc

#### Fator de Venda

1 unidade

#### Peso (kg)

2g

#### Código

#### Embalagem

23473 100 peças

### CONJUNTO DE PORCAS DE FIXAÇÃO CÂMARA DE AR



#### Características

- Porca fixação do pistão câmara de ar suntour
- Kit porca e arruela
- Código do fabricante fka063-03

#### Material

Alumínio

#### Compatibilidade

Compatível com suspensões durolux38 boost eq r2c2 / durolux36 boost eq r2c2 / axon34 werx boost eq rirc / axon34 elite boost eq rirc / rux38 boost eq r2c2 / aion36 boost eq rirc

#### Fator de Venda

1 unidade

#### Peso (kg)

2g

#### Código

#### Embalagem

23444 100 peças

### CONJUNTO DE PORCAS DE FIXAÇÃO CÂMARA DE AR



#### Características

- Porca fixação do pistão suntour
- Kit porca, arruela e o'ring
- Código do fabricante fke436

#### Material

Alumínio

#### Compatibilidade

Compatível com suspensões durolux38 boost eq r2c2 / durolux36 boost eq r2c2 / axon34 werx boost eq rirc / axon34 elite boost eq rirc / rux38 boost eq r2c2 / aion36 boost eq rirc

#### Fator de Venda

1 unidade

#### Peso (kg)

2g

#### Código

#### Embalagem

23471 100 peças





## PORCAS

### Características

- Porca de Fixação Lower Leg;
- Código do fabricante FSN023;
- Referência Técnica: SF19 XCM34-Boost RL DS 15AH2-110 29" / SF19 XCT30 HLO DS 29" / SF18 XCE28 DS 29"

### Material

Aço

### Compatibilidade

Compatível com suspensão XCM, XCT e XCE

### Fator de Venda

1 unidade

### Peso (kg)

6g

### Código Embalagem

23545 50 unidades



## PORCAS

### Características

- Porca do batente interno;
- Código do fabricante FSN025;
- Referência Técnica: XCT30 HLO DS 29" / SF18 XCE28 DS 29"

### Material

Aço

### Compatibilidade

Compatível com suspensão XCT e XCE

### Fator de Venda

1 unidade

### Peso (kg)

6g

### Código Embalagem

23546 50 unidades



## PORCAS

### Características

- Porca do batente interno;
- Código do fabricante FSN025;
- Referência Técnica: SF19 XCM32-Boost RL DS 15AH2=

### Material

Alumínio

### Compatibilidade

Compatível com suspensão XCM32 Boost RL

### Fator de Venda

1 unidade

### Peso (kg)

5g

### Código Embalagem

23547 50 unidades





### PARAFUSO DE FIXAÇÃO DA FORQUILHA

#### Características

- Parafuso fixação da forquilha na lower leg;
- Código do fabricante FSB159-00
- Referência Técnica: SF19 XCT30 HLO DS 29" / SF18 XCE28 DS 29"

#### Material

- Aço

#### Compatibilidade

Compatível com suspensões XCT30 e XCE28

#### Fator de Venda

1 peça

#### Peso (kg)

60g

Código	Embalagem
--------	-----------

23544	50 peças
-------	----------

### PARAFUSO DE FIXAÇÃO

#### Características

- Parafuso fixação do pistão na lower leg;
- Código do fabricante FSB070
- Referência Técnica: SF19 XCM34-Boost RL DS 15AH2-110 29" / SF19 XCM32-Boost RL DS 15AH2-110 29" / SF20 XCM RL DS 29"

#### Material

- Aço

#### Compatibilidade

Compatível com suspensões XCM

#### Fator de Venda

1 peça

#### Peso (kg)

8g

Código	Embalagem
--------	-----------

23543	50 peças
-------	----------



### PARAFURO DO CLIP DE CABO DE FREIO

#### Características

- Parafuso clipe do cabo de freio sountour
- Fixação na lower leg
- Código do fabricante fsb153

#### Material

Aço

#### Compatibilidade

Compatível com suspensões axon34 boost rllc / xcr32 boost air rlr / xcr32 boost coil rlr / xcr32 atb rlr / xcr34 boost air r-2cr / xcr32 atb air rlr

#### Fator de Venda

1 unidade

#### Peso (kg)

2g

Código	Embalagem
--------	-----------

23542	100 peças
-------	-----------





### PARAFUSO DE FIXAÇÃO DO AMORTECEDOR (LOWER LEG)

<b>Características</b>	<ul style="list-style-type: none"> <li>• Parafuso fixação do pistão suntour</li> <li>• Código do fabricante fsb058</li> </ul>
<b>Material</b>	• Aço
<b>Compatibilidade</b>	Compatível com suspensões xcr32 boost air rlr / xcr32 boost coil rlr / xcr32 atb rlr / xcr34 boost air r2cr / xcr32 atb air rlr
<b>Fator de Venda</b>	1 unidade
<b>Peso (kg)</b>	8g

<b>Código</b>	<b>Embalagem</b>
---------------	------------------

23541	100 peças
-------	-----------



### CONJUNTO DE PARAFUSO DE FIXAÇÃO DO PISTÃO

<b>Características</b>	<ul style="list-style-type: none"> <li>• Parafuso fixação do pistão suntour</li> <li>• Kit parafuso e arruela</li> <li>• Aço</li> <li>• Código do fabricante fka044</li> </ul>
<b>Material</b>	Aço
<b>Compatibilidade</b>	Compatível com suspensões axon34 boost rlr / xcr32 boost air rlr / xcr32 boost coil rlr / xcr32 atb rlr / xcr34 boost air r-2cr / xcr32 atb air rlr ível com suspensão axon34 boost rlr
<b>Fator de Venda</b>	1 unidade
<b>Peso (kg)</b>	8g

<b>Código</b>	<b>Embalagem</b>
---------------	------------------

23443	100 peças
-------	-----------

### KIT SUPERIOR DA CÂMARA DE AR

<b>Características</b>	<ul style="list-style-type: none"> <li>• Kit superior da câmara de ar suntour</li> <li>• Kit completo com o-rings e tampa da válvula</li> <li>• Código do fabricante fke075-12</li> </ul>
<b>Material</b>	Alumínio
<b>Compatibilidade</b>	Compatível com suspensões xcr32 air
<b>Fator de Venda</b>	1 unidade
<b>Peso (kg)</b>	26g

<b>Código</b>	<b>Embalagem</b>
---------------	------------------

23456	50 peças
-------	----------





### KIT SUPERIOR DA CÂMARA DE AR



#### Características

- Kit superior da câmara de ar suntour
- Kit completo com o-rings e tampa da válvula
- Código do fabricante fke075-47

#### Material

Alumínio

#### Compatibilidade

Compatível com suspensões xcr34 air

#### Fator de Venda

1 unidade

#### Peso (kg)

30g

Código	Embalagem
--------	-----------

23457	50 peças
-------	----------

### KIT SUPERIOR DA CÂMARA DE AR



#### Características

- Kit superior da câmara de ar suntour
- Kit completo com o-rings
- Código do fabricante fke075-68

#### Material

Alumínio

#### Compatibilidade

Compatível com suspensões axon34 werx e elite

#### Fator de Venda

1 unidade

#### Peso (kg)

28g

Código	Embalagem
--------	-----------

23458	50 peças
-------	----------

### KIT SUPERIOR DA CÂMARA DE AR



#### Características

- Kit superior da câmara de ar suntour
- Kit completo com o-rings
- Código do fabricante fke594-02

#### Material

Alumínio

#### Compatibilidade

Compatível com suspensões aion36 - 160mm

#### Fator de Venda

1 unidade

#### Peso (kg)

50g

Código	Embalagem
--------	-----------

23496	50 peças
-------	----------







### KIT SUPERIOR DA CÂMARA DE AR

<b>Características</b>	<ul style="list-style-type: none"> <li>• Kit superior da câmara de ar suntour</li> <li>• Kit completo com o-rings</li> <li>• Código do fabricante fke594-02</li> </ul>
<b>Material</b>	Alumínio
<b>Compatibilidade</b>	Compatível com suspensões aion36 - 150mm
<b>Fator de Venda</b>	1 unidade
<b>Peso (kg)</b>	56g

Código	Embalagem
23497	50 peças

### SISTEMA DE AJUSTE DE PRESSÃO DE MOLLA

<b>Características</b>	<ul style="list-style-type: none"> <li>• Sistema de ajuste da mola;</li> <li>• Ajuste manual;</li> <li>• Código do fabricante: FKE009-31;</li> <li>• Referência Técnica: SF19XCM34-Boost RL DS 15AH2-110 29"</li> </ul>
<b>Material</b>	Nylon
<b>Compatibilidade</b>	Compatível com suspensões XCM34 Boost RL;
<b>Fator de Venda</b>	Conjunto
<b>Peso (kg)</b>	22g



Código	Embalagem
23454	50 Conjuntos

### SISTEMA DE AJUSTE DO PISTÃO

<b>Características</b>	<ul style="list-style-type: none"> <li>• Sistema de ajuste de pistão;</li> <li>• Ajuste manual;</li> <li>• Código do fabricante: FKE028-28;</li> <li>• Referência Técnica: SF19 XCT30 HLO DS 29"</li> </ul>
<b>Material</b>	Aço / Nylon
<b>Função</b>	Lock / Open
<b>Compatibilidade</b>	Compatível com suspensões XCT30 HLO
<b>Fator de Venda</b>	Conjunto
<b>Peso (kg)</b>	30g



Código	Embalagem
23455	50 Conjuntos





## SISTEMA DE AJUSTE DE PRESSÃO DE MOLA

<b>Características</b>	<ul style="list-style-type: none"> <li>Sistema de ajuste de mola;</li> <li>Ajuste manual;</li> <li>Código do fabricante: FKE009-21;</li> <li>Referência Técnica: SF19 XCM32-Boost RL DS 15AH2-110 29"</li> </ul>
<b>Material</b>	Nylon
<b>Compatibilidade</b>	Compatível com suspensões XCM32 Boost RL
<b>Fator de Venda</b>	Conjunto
<b>Peso (kg)</b>	20g
<b>Código</b>	<b>Embalagem</b>
23453	50 Conjuntos



## SISTEMA DE AJUSTE DE PRESSÃO DE MOLA

<b>Características</b>	<ul style="list-style-type: none"> <li>Sistema de ajuste de mola;</li> <li>Ajuste manual;</li> <li>Código do fabricante: FKE009-11;</li> <li>Referência Técnica: SF19 XCT30 HLO DS 29"</li> </ul>
<b>Material</b>	Nylon
<b>Compatibilidade</b>	Compatível com suspensões XCT 30 e XCM30
<b>Fator de Venda</b>	Conjunto
<b>Peso (kg)</b>	17g
<b>Código</b>	<b>Embalagem</b>
23451	50 Conjuntos



 Q U E S T

## CONJUNTO DA TAMPA DA VÁLVULA MOD. 2

<b>Características</b>	Tampa da válvula da câmara de ar Quest
<b>Material</b>	Alumínio
<b>Compatibilidade</b>	Suspensões Quest a Ar
<b>Fator de Venda</b>	1 unidade
<b>Peso (g)</b>	5g
<b>Código</b>	<b>Embalagem</b>
26064	100 peças





### SISTEMA DE AJUSTE LO DO PISTÃO



<b>Características</b>	<ul style="list-style-type: none"> <li>• Sistema de ajuste do Pistão;</li> <li>• Acionamento Remoro;</li> <li>• Código do fabricante: FKE310-12;</li> <li>• Referência Técnica: SF19 XCM32-Boost RL DS 15AH2-110 29"</li> </ul>
<b>Material</b>	Aço / Nylon
<b>Função</b>	Lock / Open
<b>Compatibilidade</b>	Compatível com suspensões XCM32 Boost RL
<b>Fator de Venda</b>	Conjunto
<b>Peso (kg)</b>	42g

<b>Código</b>	<b>Embalagem</b>
23467	50 Conjuntos

### CONJUNTO DA TAMPA DA TRAVA REMOTA



<b>Características</b>	<ul style="list-style-type: none"> <li>• Sistema de ajuste do Pistão;</li> <li>• Acionamento Remoro;</li> <li>• Código do fabricante: FKE310-15;</li> <li>• Referência Técnica: SF19 XCM34-Boost RL DS 15AH2-110 29"</li> </ul>
<b>Material</b>	Aço / Nylon
<b>Função</b>	Lock / Open
<b>Compatibilidade</b>	Compatível com suspensões XCM34 Boost RL
<b>Fator de Venda</b>	Conjunto
<b>Peso (kg)</b>	44g

<b>Código</b>	<b>Embalagem</b>
23468	50 Conjuntos

### CONJUNTO DA TAMPA DA VÁLVULA



<b>Características</b>	<ul style="list-style-type: none"> <li>• Tampa da válvula da câmara de ar suntour</li> <li>• Código do fabricante fke076-10</li> </ul>
<b>Material</b>	Plástico
<b>Compatibilidade</b>	Compatível com suspensões xcr32 – xcr34 air
<b>Fator de Venda</b>	1 unidade
<b>Peso (kg)</b>	5g

<b>Código</b>	<b>Embalagem</b>
23462	100 peças



### CONJUNTO DA TAMPA DA VÁLVULA



<b>Características</b>	<ul style="list-style-type: none"> <li>Tampa da válvula da câmara de ar suntour</li> <li>Código do fabricante fke076-50</li> </ul>
<b>Material</b>	Alumínio
<b>Compatibilidade</b>	Compatível com suspensões durolux – rux – axon
<b>Fator de Venda</b>	1 unidade
<b>Peso (kg)</b>	5g

<u>Código</u>	<u>Embalagem</u>
23463	100 peças

### CONJUNTO DA TAMPA DA VÁLVULA



<b>Características</b>	<ul style="list-style-type: none"> <li>Tampa da válvula da câmara de ar suntour</li> <li>Código do fabricante fke595</li> </ul>
<b>Material</b>	Plástico
<b>Compatibilidade</b>	Compatível com suspensões aion36
<b>Fator de Venda</b>	1 unidade
<b>Peso (kg)</b>	1g

<u>Código</u>	<u>Embalagem</u>
23499	100 peças

### VÁLVULA DA CÂMARA DE AR



<b>Características</b>	<ul style="list-style-type: none"> <li>Válvula da câmara de ar suntour</li> <li>Código do fabricante fke091-25</li> </ul>
<b>Material</b>	Nylon
<b>Compatibilidade</b>	Compatível com suspensão axon34 boost rlrc
<b>Fator de Venda</b>	1 unidade
<b>Peso (kg)</b>	2g

<u>Código</u>	<u>Embalagem</u>
23464	100 peças





### MOLA PRINCIPAL

<b>Características</b>	<ul style="list-style-type: none"> <li>• Código do fabricante FEP438</li> <li>• Referência Técnica: SF20 XCM RL DS 29"</li> </ul>
<b>Material</b>	Aço
<b>Compatibilidade</b>	Compatível com suspensão XCM RL
<b>Fator de Venda</b>	1 unidade
<b>Peso (kg)</b>	154g
<b>Código</b>	<b>Embalagem</b>
23424	50 peças



### MOLA PRINCIPAL

<b>Características</b>	<ul style="list-style-type: none"> <li>• Código do fabricante FEP448</li> <li>• Referência Técnica: SF19 XCT30 HLO DS 29"</li> </ul>
<b>Material</b>	Aço
<b>Compatibilidade</b>	Compatível com suspensão XCT30 HLO
<b>Fator de Venda</b>	1 unidade
<b>Peso (kg)</b>	192g
<b>Código</b>	<b>Embalagem</b>
23425	50 peças



### MOLA PRINCIPAL

<b>Características</b>	<ul style="list-style-type: none"> <li>• Código do fabricante FEP449;</li> <li>• Referência Técnica: SF19 XCT30 HLO DS 29"</li> </ul>
<b>Material</b>	Aço
<b>Compatibilidade</b>	Compatível com suspensão XCT30 HLO
<b>Fator de Venda</b>	1 unidade
<b>Peso (kg)</b>	200g
<b>Código</b>	<b>Embalagem</b>
23426	50 peças





**MOLA PRINCIPAL**

<u>Características</u>	<ul style="list-style-type: none"> <li>• Código do fabricante FEP754;</li> <li>• Referência Técnica: SF19 XCM32-Boost RL DS 15AH2-110 29"</li> </ul>
<u>Material</u>	Aço
<u>Compatibilidade</u>	Compatível com suspensão XCM32 Boost RL
<u>Fator de Venda</u>	1 unidade
<u>Peso (kg)</u>	168g
<u>Código</u>	<u>Embalagem</u>
23435	50 peças



**MOLA PRINCIPAL**

<u>Características</u>	<ul style="list-style-type: none"> <li>• Código do fabricante FEP780;</li> <li>• Referência Técnica: SF19 XCM34-Boost RL DS 15AH2-110 29"</li> </ul>
<u>Material</u>	Aço
<u>Compatibilidade</u>	Compatível com suspensão XCM34 Boost RL
<u>Fator de Venda</u>	1 unidade
<u>Peso (kg)</u>	198g
<u>Código</u>	<u>Embalagem</u>
23436	50 peças



**MOLA PRINCIPAL**

<u>Características</u>	<ul style="list-style-type: none"> <li>• Código do fabricante FEP812;</li> <li>• Referência Técnica: SF18 XCE28 DS 29"</li> </ul>
<u>Material</u>	Aço
<u>Compatibilidade</u>	Compatível com suspensão XCE28 DS
<u>Fator de Venda</u>	1 unidade
<u>Peso (kg)</u>	144g
<u>Código</u>	<u>Embalagem</u>
23438	50 peças



**MOLA PRINCIPAL**

<u>Características</u>	<ul style="list-style-type: none"> <li>• Código do fabricante FEP815;</li> <li>• Referência Técnica: SF19 XCM34-Boost RL DS 15AH2-110 29"</li> </ul>
<u>Material</u>	Aço
<u>Compatibilidade</u>	Compatível com suspensão XCM34 Boost RL
<u>Fator de Venda</u>	1 unidade
<u>Peso (kg)</u>	210g
<u>Código</u>	<u>Embalagem</u>
23439	50 peças





### MOLA DE RECUPERAÇÃO P/ GARFOS

<b>Características</b>	<ul style="list-style-type: none"> <li>Mola de recuperação suntour</li> <li>Código do fabricante fep189-20</li> </ul>
<b>Material</b>	Aço
<b>Compatibilidade</b>	Compatível com suspensão xcr32 boost coil rlr / xcr32 atb rlr
<b>Fator de Venda</b>	1 unidade
<b>Peso (kg)</b>	15g
<b>Código</b>	<b>Embalagem</b>
23420	100 peças



### MOLA DE RECUPERAÇÃO

<b>Características</b>	<ul style="list-style-type: none"> <li>Mola de recuperação da suspensão Suntour;</li> <li>Peça para reparo em suspensões;</li> <li>Código Fabricante: FEP653-01;</li> <li>Referência Técnica: XCR32-Boost-COIL RLR DS 15QLC32-110 29°.</li> <li>Consulte o manual da sua suspensão para verificar a compatibilidade.</li> </ul>
<b>Material</b>	Aço
<b>Compatibilidade</b>	Compatível com garfos XCR32 Boost Coil RLR
<b>Fator de Venda</b>	1 unidade
<b>Peso (kg)</b>	210g
<b>Código</b>	<b>Embalagem</b>
23427	100 peças



### MOLA DE RECUPERAÇÃO

<b>Características</b>	<ul style="list-style-type: none"> <li>Mola de recuperação da suspensão Suntour;</li> <li>Peça para reparo em suspensões;</li> <li>Consulte o manual da sua suspensão para verificar a compatibilidade.</li> </ul>
<b>Material</b>	Aço
<b>Compatibilidade</b>	Compatível com garfos XCR32 Boost Coil RLR e XCR32 ATB RLR
<b>Fator de Venda</b>	1 unidade
<b>Peso (kg)</b>	175g
<b>Código</b>	<b>Embalagem</b>
23428	100 peças





### MOLA DE RECUPERAÇÃO

#### Características

- Mola de recuperação da suspensão Suntour;
- Peça para reparo em suspensões;
- Consulte o manual da sua suspensão para verificar a compatibilidade.

#### Material

Aço

#### Compatibilidade

Compatível com garfos XCR32 Boost Coil RLR e XCR32 ATB RLR

#### Fator de Venda

1 unidade

#### Peso (kg)

185g

Código	Embalagem
23429	100 peças



### SUPOORTE AMORTECEDOR INTERNO P/ GARFO

#### Características

- Batente interno de mola
- Código do fabricante: FEP262-80
- Referência Técnica: SF18 XCE28 DS 29"

#### Material

Borracha

#### Compatibilidade

Compatível com suspensão XCE28 DS

#### Fator de Venda

1 unidade

#### Peso (kg)

34g

Código	Embalagem
23421	50 unidades



### SUPOORTE AMORTECEDOR INTERNO P/ GARFO

#### Características

- Batente interno de mola
- Código do fabricante: FEP320-20
- Referência Técnica: SF20 XCM RL DS 29"

#### Material

Borracha

#### Compatibilidade

Compatível com suspensão XCM RL

#### Fator de Venda

1 unidade

#### Peso (kg)

45g

Código	Embalagem
23422	50 unidades







### SUPORE AMORTECEDOR INTERNO P/ GARFO

<b>Características</b>	<ul style="list-style-type: none"> <li>Batente interno de mola;</li> <li>Código do fabricante: FEP322-20;</li> <li>Referência Técnica: SF19 XCT30 HLO DS 29"</li> </ul>
------------------------	---

<b>Material</b>	Borracha
-----------------	----------

<b>Compatibilidade</b>	Compatível com suspensão XCT30 HLO
------------------------	------------------------------------

<b>Fator de Venda</b>	1 unidade
-----------------------	-----------

<b>Peso (kg)</b>	40g
------------------	-----

<b>Código</b>	<b>Embalagem</b>
---------------	------------------

23423	50 unidades
-------	-------------



### BATENTE MOLA DE RECUPERAÇÃO

<b>Características</b>	<ul style="list-style-type: none"> <li>Suporte da Mola de recuperação da suspensão Suntour;</li> <li>Peça para reparo em suspensões;</li> <li>Consulte o manual da sua suspensão para verificar a compatibilidade.</li> </ul>
------------------------	---

<b>Material</b>	Borracha
-----------------	----------

<b>Compatibilidade</b>	Compatível com garfos XCR32 ATB RLR
------------------------	-------------------------------------

<b>Fator de Venda</b>	1 unidade
-----------------------	-----------

<b>Peso (kg)</b>	50g
------------------	-----

<b>Código</b>	<b>Embalagem</b>
---------------	------------------

23430	100 peças
-------	-----------



### SUPORE AMORTECEDOR INTERNO P/ GARFO

<b>Características</b>	<ul style="list-style-type: none"> <li>Batente interno de mola;</li> <li>Código do fabricante: FEP661;</li> <li>Referência Técnica: SF19 XCM32-Boost RL DS 15AH2-110 29"</li> </ul>
------------------------	---

<b>Material</b>	Borracha
-----------------	----------

<b>Compatibilidade</b>	Compatível com suspensão XCM32 Boost RL
------------------------	---

<b>Fator de Venda</b>	1 unidade
-----------------------	-----------

<b>Peso (kg)</b>	49g
------------------	-----

<b>Código</b>	<b>Embalagem</b>
---------------	------------------

23431	50 unidades
-------	-------------





### SUPOORTE AMORTECEDOR INTERNO P/ GARFO



<b>Características</b>	<ul style="list-style-type: none"> <li>Batente interno de mola;</li> <li>Código do fabricante: FEP661-10;</li> <li>Referência Técnica: SF19 XCM32-Boost RL DS 15AH2-110 29"</li> </ul>
<b>Material</b>	Borracha
<b>Compatibilidade</b>	Compatível com suspensão XCM32 Boost RL
<b>Fator de Venda</b>	1 unidade
<b>Peso (kg)</b>	50g
<b>Código</b>	<b>Embalagem</b>
23432	50 unidades

### SUPOORTE AMORTECEDOR INTERNO P/ GARFO



<b>Características</b>	<ul style="list-style-type: none"> <li>Batente interno de mola;</li> <li>Código do fabricante: FEP781;</li> <li>Referência Técnica: SF19 XCM34-Boost RL DS 15AH2-110 29"</li> </ul>
<b>Material</b>	Borracha
<b>Compatibilidade</b>	Compatível com suspensão XCM34 Boost RL
<b>Fator de Venda</b>	1 unidade
<b>Peso (kg)</b>	58g
<b>Código</b>	<b>Embalagem</b>
23437	50 unidades

### BLOCAGEM-EIXO PARA SUSPENSÃO



<b>Características</b>	<ul style="list-style-type: none"> <li>Eixo dianteiro para Suspensão Suntour;</li> <li>Peça para reparo em suspensões;</li> <li>Consulte o manual da sua suspensão para verificar a compatibilidade.</li> </ul>
<b>Material</b>	Alumínio
<b>Compatibilidade</b>	Compatível com garfos RUX38 Boost
<b>Fator de Venda</b>	1 unidade
<b>Peso (kg)</b>	70g
<b>Código</b>	<b>Embalagem</b>
23445	50 peças





### BLOCAGEM-EIXO PARA SUSPENSÃO

#### Características

- Blocação dianteira para Suspensão Suntour;
- Peça para reparo em suspensões;
- Consulte o manual da sua suspensão para verificar a compatibilidade.

#### Material

Alumínio

#### Compatibilidade

Compatível com garfos Durolux 36 Boost e Axon 34 Boost Elite e Werx

#### Fator de Venda

1 unidade

#### Peso (kg)

80gr

#### Código Embalagem

23441 50 peças



### BLOCAGEM-EIXO PARA SUSPENSÃO

#### Características

- Blocação dianteira para Suspensão Suntour;
- Peça para reparo em suspensões;
- Consulte o manual da sua suspensão para verificar a compatibilidade.

#### Material

Aço / Alumínio

#### Compatibilidade

Compatível com garfos XCR32 Boost Air RLR e XCR32 Boost Coil RLR

#### Fator de Venda

1 unidade

#### Peso (kg)

128g

#### Código Embalagem

23446 50 peças



### BLOCAGEM-EIXO PARA SUSPENSÃO

#### Características

- Blocação dianteira para Suspensão Suntour;
- Peça para reparo em suspensões;
- Consulte o manual da sua suspensão para verificar a compatibilidade.

#### Material

Alumínio

#### Compatibilidade

Compatível com garfos Axon 34 Boost RLRC

#### Fator de Venda

1 unidade

#### Peso (kg)

98g

#### Código Embalagem

23447 50 peças





### BLOCAGEM-EIXO PARA SUSPENSÃO

#### Características

- Blocação dianteira para Suspensão Suntour;
- Peça para reparo em suspensões;
- Consulte o manual da sua suspensão para verificar a compatibilidade.

#### Material

Alumínio

#### Compatibilidade

Compatível com garfos Aion 36 Boost RLRC e XCR 34 Boost Air R2CR

#### Fator de Venda

1 unidade

#### Peso (kg)

98g

#### Código Embalagem

23448 50 peças



### BLOCAGEM-EIXO PARA SUSPENSÃO

#### Características

- Blocação dianteira para Suspensão Suntour;
- Peça para reparo em suspensões;
- Consulte o manual da sua suspensão para verificar a compatibilidade.

#### Material

Alumínio

#### Compatibilidade

Compatível com garfos Durolux 38 Boost R2C2

#### Fator de Venda

1 unidade

#### Peso (kg)

104g

#### Código Embalagem

23450 50 peças



### CONJUNTO DE AJUSTE DE VOLUME

#### Características

- Conjunto de ajuste de volume para Suspensão Suntour;
- Peça para reparo em suspensões;
- Código Fabricante: FKE449-01;
- Consulte o manual da sua suspensão para verificar a compatibilidade..

#### Material

Alumínio/Borracha

#### Compatibilidade

Compatível com garfos Rux 38

#### Fator de Venda

1 unidade

#### Peso (kg)

98g

#### Código Embalagem

23474 20 peças





### CONJUNTO DE AJUSTE DE VOLUME

#### Características

- Conjunto de ajuste de volume para Suspensão Suntour;
- Peça para reparo em suspensões;
- Código Fabricante: FKE525-22;
- Consulte o manual da sua suspensão para verificar a compatibilidade.

#### Material

Alumínio/Borracha

#### Compatibilidade

Compatível com garfos Durolux 36

#### Fator de Venda

1 unidade

#### Peso (kg)

74g

#### Código

#### Embalagem

23479

20 peças



### CONJUNTO DE AJUSTE DE VOLUME

#### Características

- Conjunto de ajuste de volume para Suspensão Suntour;
- Peça para reparo em suspensões;
- Código Fabricante: FKE525-23;
- Consulte o manual da sua suspensão para verificar a compatibilidade.

#### Material

Alumínio/Borracha

#### Compatibilidade

Compatível com garfos Durolux 38

#### Fator de Venda

1 unidade

#### Peso (kg)

88g

#### Código

#### Embalagem

23480

20 peças



### CONJUNTO DE AJUSTE DE VOLUME

#### Características

- Conjunto de ajuste de volume para Suspensão Suntour;
- Peça para reparo em suspensões;
- Código Fabricante: FKE525-32;
- Consulte o manual da sua suspensão para verificar a compatibilidade.

#### Material

Alumínio/Borracha

#### Compatibilidade

Compatível com garfos Durolux 36

#### Fator de Venda

1 unidade

#### Peso (kg)

80g

#### Código

#### Embalagem

23481

20 peças





### CONJUNTO DE AJUSTE DE VOLUME

<b>Características</b>	<ul style="list-style-type: none"> <li>• Conjunto de ajuste de volume para Suspensão Suntour;</li> <li>• Peça para reparo em suspensões;</li> <li>• Código Fabricante: FKE594-22;</li> <li>• Referência Técnica: SF23-AION36-BOOST-EQ-RL-RC-PCS-DS-15LH-110-29”.</li> <li>• Consulte o manual da sua suspensão para verificar a compatibilidade.</li> </ul>
<b>Material</b>	Alumínio/Borracha
<b>Compatibilidade</b>	Compatível com garfos Aion 36
<b>Fator de Venda</b>	1 unidade
<b>Peso (kg)</b>	65g
<b>Código</b>	<b>Embalagem</b>
23498	20 peças



### SUPORTE INTERNO PARA SUSPENSÃO

<b>Características</b>	<ul style="list-style-type: none"> <li>• Suporte Interno para Suspensão Suntour;</li> <li>• Peça para reparo em suspensões;</li> <li>• Código Fabricante: FPE002-67;</li> <li>• Consulte o manual da sua suspensão para verificar a compatibilidade.</li> </ul>
<b>Material</b>	Alumínio Anodizado
<b>Fator de Venda</b>	1 unidade
<b>Peso (kg)</b>	24g

		<b>Código do Fabricante</b>	<b>Compatível com</b>	<b>Embalagem</b>
23534	AXON34-Elite-Boost EQ RLRC-PCS DS 15QLC2Ti-110 29”	FPE002-63	garfos Axon Elite 34 e Axon Werx 34	20 peças
23535	AXON34-Elite-Boost EQ RLRC-PCS DS 15QLC2Ti-110 29”	FPE002-64	garfos Axon Elite 34 e Axon Werx 34	20 peças
23536	AXON34-Elite-Boost EQ RLRC-PCS DS 15QLC2Ti-110 29”	FPE002-65	garfos Axon Elite 34 e Axon Werx 34	20 peças
23537	DUROLUX36-Boost EQ R2C2-PCS DS 15QLC2Ti-110 29”	FPE002-66	garfos Durolux 36	20 peças
23538	DUROLUX36-Boost EQ R2C2-PCS DS 15QLC2Ti-110 29”	FPE002-67	garfos Durolux 36 e Durolux 38	20 peças
23539	DUROLUX38-Boost EQ R2C2-PCS DS 20LH- 110 29”	FPE002-68	garfos Durolux 38	20 peças
23540	DUROLUX38-Boost EQ R2C2-PCS DS 20LH- 110 29”	FPE002-69	garfos Durolux 38	20 peças



### CARTUCHO INTERNO SUSPENSÃO



<b>Características</b>	<ul style="list-style-type: none"> <li>• Cartucho interno para suspensão Quest</li> <li>• Acompanha parafuso inferior para fixação na lower leg</li> </ul>
<b>Medida (mm)</b>	Comprimento total do eixo 580mm
<b>Compatibilidade</b>	Suspensão Quest 34
<b>Material</b>	Aço/Alumínio
<b>Peso (kg)</b>	247g
<b>Código</b>	<b>Embalagem</b>
20832	20 peças



## CARTUCHO INTERNO SUSPENSÃO MOD. 2



<b>Características</b>	Cartucho interno para suspensão Quest
<b>Medida (mm)</b>	Comprimento total do cartucho 470mm
<b>Compatibilidade</b>	Suspensão Quest 36
<b>Material</b>	Aço/Alumínio
<b>Peso (kg)</b>	0,213 kg

<b>Código</b>	<b>Embalagem</b>
26063	20 peças



## ACIONADOR REMOTO PARA SUSPENSÃO | MODELO 01



<b>Características</b>	Acionador remoto para trava da suspensão
<b>Material</b>	Alumínio
<b>Peso (kg)</b>	61g

<b>Código</b>	<b>Embalagem</b>
14875	1 peça

## ACIONADOR REMOTO PARA SUSPENSÃO | MODELO 02



<b>Características</b>	<ul style="list-style-type: none"> <li>• Acionador remoto para trava da suspensão</li> <li>• Abraçadeira articulada</li> <li>• Regulador de tensão do cabo</li> <li>• Acompanha cabo</li> </ul>
------------------------	---

<b>Material</b>	Alumínio
<b>Peso (kg)</b>	59 g

<b>Código</b>	<b>Embalagem</b>
14876	50 peças



Vittoria

# CATÁLOGO

DE COMPONENTES

PEÇAS DE REPOSIÇÃO E  
UPGRADES TSW E QUEST



The logo for Vittoria, featuring a stylized red and black 'V' symbol followed by the word 'vittoria' in a bold, italicized black font with a registered trademark symbol.

**ATENÇÃO**  
**ADOTAR POLÍTICA COMERCIAL!**



### PNEU BARZO BANDA LEVE 29"

<u>Proteção Lateral</u>	Banda Leve
<u>Carcaça</u>	26tpi
<u>Dimensões</u>	55-622mm
<u>Largura</u>	2,25 pol
<u>Tipo</u>	Pneu com arame
<u>Peso (kg)</u>	800g (com arame)

<u>Código</u>	<u>Embalagem</u>
24435	25 peças





### ESTOJO PARA FERRAMENTAS PRETO

**Características**  
Bolsos na parte interna  
Resistente e fechamento por zíper  
Possibilidade de encaixe em suporte de caramanholo

**Tamanho (cm)** 17 x 8cm

**Código**      **Embalagem**

24448      10 peças



### FERRAMENTA PARA REMOÇÃO DO PROTETOR DE ARO

**Características**      design do alicate patenteado oferece uma aderência suave e segura no pneu, que é necessária ao remover a conta do pneu do aro

**Peso (kg)**      125g

**Código**      **Embalagem**

24449      10 peças



### FITA ARO TUBELESS

**Características**      Fita de aro sem câmara de alta pressão Vittoria

**Código**      **Tamanho**      **Embalagem**

24450      66m x 30mm      10 peças

24451      9m x 30mm      10 peças





### REPARO INTERNO VALVULA TUBELESS

<u>Material</u>	Usinado
<u>Compatibilidade</u>	Valvula presta com nucleo removivel
<u>Código</u>	<u>Embalagem</u>
24452	10 peças

250ml



150ml



### SELANTE UNIVERSAL TUBELESS

<u>Caracteristica</u>	Sela furos até 7mm (MTB) / 5mm (Road)	
<u>Compatibilidade</u>	MTB / Speed (permanencia no pneu de 3 a 5 meses)	
<u>Código</u>	<u>Volume</u>	<u>Embalagem</u>
24453	250ml	10 peças
24479	150ml	10 peças

### VALVULA ALLOY TUBELESS

<u>Compatibilidade</u>	Presta Tubeless
<u>Material</u>	Alumínio



<u>Código</u>	<u>Tamanho</u>	<u>Embalagem</u>
24454	40mm	10 peças
24485	60mm	10 peças





## REPARO INTERNO VALVULA TUBELESS

**Característica** Substituição para todas as válvulas Vittoria Presta, sejam elas Multiway ou Singleway  
Também compatível com válvulas Presta de outras marcas  
A Vittoria recomenda a substituição da válvula sempre que trocar o pneu  
Fornecido sem tampa de válvula

**Contem** 25 peças

**Material** Alumínio

**Código** **Embalagem**

24484 10 peças



## AIR LINE E-BIKE 29"

**Características** Otimizado para pneus de e-bike  
Absorção de choque ideal e manuseio aprimorado  
Maximiza a proteção contra perfurações

**Material** Espuma de Polímero

**Válvula** Presta

**Compatibilidade** Pneus de 2,40" a 2,60"

**Cod. do Fabricante** 1AA00497

**Peso (kg)** 130g

**Código** **Embalagem**

24482 10 peças



## AIR LINE XC TRAIL 29"

**Características** Otimizado para pneus de XC-Trail  
Absorção de choque ideal e manuseio aprimorado  
Maximiza a proteção contra perfurações

**Material** Espuma de Polímero

**Válvula** Presta

**Compatibilidade** Pneus de 2,10" a 2,40"

**Cod. do Fabricante** 1AA00496

**Peso (kg)** 120g

**Código** **Embalagem**

24481 10 peças





### AIR LINE LIGHT 29''

**Características**  
Otimizado para pneus de XC TRAIL LIGHT  
Absorção de choque ideal e manuseio aprimorado  
Maximiza a proteção contra perfurações

**Material**  
Espuma de Polímero

**Compatibilidade**  
Pneus de 2,10" a 2,40"

**Peso (kg)**  
55g

**Código**      **Embalagem**

24480      10 peças



### AIR LINE ENDURO 29''

**Características**  
Otimizado para pneus de Enduro  
Absorção de choque ideal e manuseio aprimorado  
Maximiza a proteção contra perfurações

**Material**  
Espuma de Polímero

**Compatibilidade**  
Pneus de 2,40" a 2,60"

**Cod. do Fabricante**  
1AA00494

**Peso (kg)**  
120g

**Código**      **Embalagem**

24483      10 peças





# CATÁLOGO

## DE COMPONENTES

FERRAMENTAS E SUPORTES



## CONJUNTO FERRAMENTAS EXTRATOR EIXO ROLAMENTO

<b>Características</b>	<ul style="list-style-type: none"><li>• Ferramenta para instalação e remoção de rolamentos</li><li>• Kit 22 peças</li></ul>
<b>Box</b>	<ul style="list-style-type: none"><li>• Adaptadores Para Instalação De Rolamentos</li><li>• Adaptadores Para Remoção De Rolamentos</li><li>• Barra Rosqueada</li><li>• Calços</li></ul>
<b>Material</b>	Alumínio/Aço
<b>Compatibilidade</b>	Compatível com Rolamentos 6000/ 6001/ 6900/ 6901/ 6902/ 6903 etc...
<b>Peso (kg)</b>	3105g

<b>Código</b>	<b>Embalagem</b>
23769	5 unidades





**MALETA FERRAMENTAS MOV. CENTRAL PRESSFIT**

<b>Características</b>	<ul style="list-style-type: none"> <li>• Ferramenta para instalação e remoção de movimento central padrão press fit</li> <li>• Kit com 14 peças</li> </ul>
<b>Box</b>	<ul style="list-style-type: none"> <li>• Allen 8mm</li> <li>• Arruela Ø30</li> <li>• Cilindro Bb24/30</li> <li>• Engate 1 – 25x37 / 30x42mm</li> <li>• Engate 2 – 22x37 / 30x42mm</li> <li>• Engate 3 – 22x37 / 24x30mm</li> <li>• Parafuso Hexagonal</li> <li>• Tampa De Remoção Hexagonal</li> <li>• Tampa De Remoção 52.5x59.3mm</li> <li>• Tampa De Remoção 44.4x54.4mm</li> <li>• 02 Puxadores Com Fenda</li> <li>• 01 Puxador Inteiriço</li> </ul>
<b>Material</b>	Alumínio/Aço
<b>Compatibilidade</b>	Compatível com BB86/ BB30/ BB91/ BB92/ PF30, etc...
<b>Peso (kg)</b>	968g - peso referente a maleta completa
<b>Código</b>	<b>Embalagem</b>
23768	5 unidades







**SMART TOOLS CASE**

**Características** 14 peças | Para remoção e instalação de rolamentos

**Box** Allen 8 mm | Arruela | Cilindro | Engate 22/24 mm | Engate 22/30 mm | Engate 25/30 mm | Pinça | Parafuso hexagonal | Tampa hexagonal | Tampa 45 mm | Tampa 53 mm | 3 puxadores de fenda

**Código** 13184    **Embalagem** 5 peças





**KIT FERRAMENTAS P/ INSTALAÇÃO DE RASPADORES**

<b>Características</b>	<ul style="list-style-type: none"> <li>• Medidas disponíveis: 30mm / 32mm / 34mm / 35mm / 36mm / 38mm</li> <li>• Mordente em aço para cartucho</li> <li>• Acompanha maleta</li> </ul>
<b>Material</b>	Alumínio
<b>Peso (kg)</b>	2028g - box completo

<b>Código</b>	<b>Embalagem</b>
23896	10 peças



## MALETA FERRAMENTAS BICICLETA

<b>Características</b>	Maleta de ferramentas para bicicleta
<b>Box</b>	<ul style="list-style-type: none"> <li>• 1 Calibrador – Válvula Americana</li> <li>• 1 Chave Allen – 8mm (Para remoção do braço da manivela)</li> <li>• 1 Chave de Boca 8mm / 10mm</li> <li>• 1 Chave de Movimento de Direção 30/32 + 36/40mm</li> <li>• 1 Chave de Pedal – 15/16 e 15/17</li> <li>• 1 Chave de Pino Ajustável para Movimento Central e Roda Lire</li> <li>• 1 Chave de Raio</li> <li>• 1 Chave Extratora para Movimento Central</li> <li>• 1 Chave Inglesa – 0 a 21mm</li> <li>• 1 Chave Phillips (Para ajuste do cambio)</li> <li>• 1 Chicote de Corrente</li> <li>• 1 Extrator de Cassete</li> <li>• 1 Extrator de Corrente</li> <li>• 1 Extrator de Pedivela</li> <li>• 1 Kit Remendo com 6 Unidades Alto Colante, Lixa de Metal.</li> <li>• 2 Chaves de Cone – 13-15mm e 14-16mm</li> <li>• 2 Ponta Chave de Fenda (Média e Grande)</li> <li>• 2 Ponta Chave Phillips (Média e Grande)</li> <li>• 3 Chave Hexagonal – 8 / 9 / 10mm</li> <li>• 3 Unidades de Espátula de Pneu</li> <li>• 6 Chave Allen 2 / 2,5 / 3 / 4 / 5 e 6mm</li> </ul>
<b>Tamanho (mm)</b>	32. x 25 x 7 cm
<b>Material</b>	Aço Carbono
<b>Compatibilidade</b>	Compatível com BB86/ BB30/ BB91/ BB92/ PF30, etc...
<b>Peso (kg)</b>	3195g
<b>Código</b>	<b>Embalagem</b>
19195	5 unidades



### CHAVE TORQUE PRECISÃO 2NM A 24NM



**Características**

- Torquímetro de precisão
- Marca ztto
- Especificação de torques 2-24nm
- Precisão +-4%

**Box**

- 1x1/4 chave de torque
- 1 x adaptador de flor t25
- 1 x extensor adaptador haste (100mm)
- 1 x adaptador t30
- 1x2.5mm adaptador sextavado
- 1x3mm adaptador sextavado
- 1x4mm adaptador sextavado
- 1x5mm adaptador sextavado
- 1x6mm adaptador sextavado
- 1x8mm adaptador sextavado
- 1x10mm adaptador sextavado
- 1 x adaptador de cruz ph1
- 1 x adaptador de cruz ph2
- 1 x adaptador de cruz ph3
- 1 x adaptador t20

**Tamanho (mm)**

Comprimento 25.4mm

**Material**

Aço Cromo Vanádio

**Compatibilidade**

Compatível com BB86/ BB30/ BB91/ BB92/ PF30, etc...

**Peso (kg)**

+/- 792g (Kit Completo Com Case)

Código	Embalagem
23775	10 unidades





## TORQUÍMETRO

### Características

- Cabeça reversível (direita / esquerda)
- Comprimento total 330mm
- Encaixe 3/8"
- Acompanha um cachimbo 17mm
- Toques de 10 ≤ 110nm

### Material

Aço de alta resistência

### Peso (kg)

878g

### Código

### Embalagem

23892

10 peças



**%** **PRODUTO EM LIQUIDAÇÃO**



## ALICATE TRAVA E DESTRAVA CORRENTE

### Características

- Alicate para extração da emenda de engate rápido da corrente (Tipo: Power Link, Missing Link)
- Alicate Multifunções 4 em 1 - Extrator de emenda, Instalador de emenda, Espátula e Estojo para guardar emenda de corrente

### Material

Alumínio

### Peso (kg)

33g

### Código

### Embalagem

19502

50 peças



## ALICATE CORTADOR CABO E CONDUÍTE

### Características

- Alicate de corte
- Alicate para corte de cabos e conduítes de Bicicleta

### Material

Aço - cabo emborrachado

### Peso (kg)

326g

### Código

### Embalagem

19508

50 peças





### ALICATE TRAVA CORRENTE

<u>Características</u>	<ul style="list-style-type: none"> <li>• Alicate p/ instalação de emenda de corrente</li> <li>• Marca ztto</li> <li>• Acompanha ferramenta auxiliar para segurar os elos da corrente</li> </ul>
<u>Material</u>	Aço
<u>Compatibilidade</u>	Compatível com emendas power link e missinglink
<u>Peso (kg)</u>	+/- 45g - peso por par

<u>Código</u>	<u>Embalagem</u>
23779	50 peças



### ALICATE DESTRAVA CORRENTE

<u>Características</u>	<ul style="list-style-type: none"> <li>• Alicate p/ extração de emenda de corrente</li> <li>• Marca ztto</li> <li>• Acompanha ferramenta auxiliar para segurar os elos da corrente</li> </ul>
<u>Material</u>	Aço
<u>Compatibilidade</u>	Compatível com emendas power link e missinglink
<u>Peso (kg)</u>	+/- 50g - peso ao par

<u>Código</u>	<u>Embalagem</u>
23780	50 peças



### ALICATE PARA CORRENTE

<u>Características</u>	Trava e destrava Missing Link
------------------------	-------------------------------

<u>Código</u>	<u>Embalagem</u>
13187	10 peças



### ALICATE PARA DESTRAVAR CORRENTE

<u>Características</u>	Destrava Missing Link
------------------------	-----------------------

<u>Código</u>	<u>Embalagem</u>
16097	10 peças





### ALICATE CORTE CABO

**Características** Para corte cabo de aço

**Código**      **Embalagem**

04011      50 peças



### EXTRATOR PORCA MOV CENTRAL DUB

**Características**

- Extrator de Movimento central
- Extrator de movimento central Duplo (DUB e Hollowtech), Compatível com movimentos Sram DUB, Shimano Hollowtech II e X-TIME. Acompanha Ferramenta de aperto do parafuso do eixo central padrão Shimano Hollowtech II

**Tamanho (mm)** Comprimento 230mm/ Largura ≤ 62mm/ Encaixes da Ferramenta de 44 mm

**Material** Alumínio

**Peso (kg)** 22g

**Código**      **Embalagem**

19505      50 peças



### EXTRATOR MOV CENTRAL INTEGRADO MOD. 01 PT

**Características**

- Chave para extração mov. Central
- Marca ztto

**Tamanho (mm)** Medidas 49mm/ 16 entalhes

**Material** Alumínio

**Compatibilidade** Compatível com movimento press fit bb386evo

**Peso (kg)** +/- 48g

**Código**      **Embalagem**

23762      50 peças





### EXTRATOR MOV CENTRAL INTEGRADO MOD. 02 PT

<b>Características</b>	<ul style="list-style-type: none"> <li>• Chave para extração mov. Central</li> <li>• Marca ztto</li> </ul>
<b>Tamanho (mm)</b>	Medidas 48.5mm/ 12 entalhes
<b>Material</b>	Alumínio
<b>Compatibilidade</b>	Compatível com movimento press fit bb386 (bsa30/ita30)
<b>Peso (kg)</b>	+/- 48g

<b>Código</b>	<b>Embalagem</b>
23763	50 peças



### EXTRATOR MOV CENTRAL INTEGRADO MOD. 03 PT

<b>Características</b>	<ul style="list-style-type: none"> <li>• Chave para extração mov. Central</li> <li>• Marca ztto</li> </ul>
<b>Tamanho (mm)</b>	Medidas 44mm/ 16 entalhes
<b>Material</b>	Alumínio
<b>Compatibilidade</b>	Compatível com movimento bsa integrado (shimano / xtime)
<b>Peso (kg)</b>	+/- 50g

<b>Código</b>	<b>Embalagem</b>
23764	50 peças



### EXTRATOR MOV CENTRAL INTEGRADO MOD. 04 PT

<b>Características</b>	<ul style="list-style-type: none"> <li>• Chave para extração mov. Central</li> <li>• Marca ztto</li> </ul>
<b>Tamanho (mm)</b>	Medidas 44mm/ 16 entalhes - 46mm/ 24 entalhes
<b>Material</b>	Alumínio
<b>Compatibilidade</b>	Compatível com movimento bsa integrado (shimano / dub / xtime)
<b>Peso (kg)</b>	56g - peso referente ao extrator de central e parafuso de eixo

<b>Código</b>	<b>Embalagem</b>
23765	50 peças







### ADAPTADOR EXTRATOR MOV. CENTRAL PT

<b>Características</b>	<ul style="list-style-type: none"> <li>• Chave para extração mov. Central</li> <li>• Marca ztto</li> <li>• Compatível com vários movimentos centrais</li> </ul>
<b>Material</b>	Alumínio
<b>Compatibilidade</b>	<ul style="list-style-type: none"> <li>• Sm-bb52 (hollowtech ii)</li> <li>• Sm-bbr60 (tl-fc25)</li> <li>• Sm-bb93 (tl-fc24)</li> <li>• Sr-dub</li> <li>• Mega bsa30 / bb386 evo</li> </ul>
<b>Peso (kg)</b>	94g - 96g

<b>Código</b>	<b>Característica</b>	<b>Embalagem</b>	<b>Modelo</b>
23766	Funciona com chave auxiliar allen 10mm e/ou chave cachimbo 3/8 (não acompanham a ferramenta)	50 peças	BBT-1
23767	Funciona com chave auxiliar allen 10mm e/ou chave sextavada (não acompanham a ferramenta)	50 peças	BBT-2



### FERRAMENTA INSTALA E EXTRATO MOV CENTRAL

<b>Características</b>	<ul style="list-style-type: none"> <li>• Chave para extração mov. Central</li> <li>• Chave para extração coroa direct shimano (padrão center lock)</li> <li>• Marca ztto</li> <li>• Funciona com chave auxiliar ztto (código jpp 23764) e/ou chave sextavada (não acompanham a ferramenta)</li> </ul>
<b>Material</b>	Alumínio
<b>Compatibilidade</b>	Compatível com movimentos centrais shimano m7100 / m8100 / m9100
<b>Peso (kg)</b>	+/- 42g

<b>Código</b>	<b>Embalagem</b>
23773	50 peças



### EXTRATOR MOVIMENTO CENTRAL

<b>Características</b>	Integrado
------------------------	-----------

<b>Código</b>	<b>Embalagem</b>
04009	50 peças



### EXTRATOR DE MOVIMENTO CENTRAL

<b>Características</b>	Central Selado
------------------------	----------------

<b>Código</b>	<b>Embalagem</b>
03996	100 peças





### CHAVE PRE-CARGA AJUSTE GARFO ALUM. MOD 01



#### Características

- Chave para reparo em suspensão ztto
- Marca ztto
- Instalação e extração do ajuste de preload
- Ideal para manutenções em suspensões suntour e similares

#### Material

Alumínio

#### Compatibilidade

- Compatível com suspensões rst e suntour xct, xcm e xcr

#### Peso (kg)

+/- 16g

#### Código

#### Embalagem

23756

50 peças

### CHAVE PRE-CARGA AJUSTE GARFO ALUM. MOD 02



#### Características

- Chave para reparo em suspensão ztto
- Marca ztto
- Instalação e extração do ajuste de preload
- Ideal para manutenções em suspensões suntour e similares

#### Material

Alumínio

#### Compatibilidade

- Compatível com suspensões rst e suntour xct, xcm e xcr

#### Peso (kg)

+/- 20g

#### Código

#### Embalagem

23757

50 peças

### CHAVE DE REPARO GARFO DIANT



#### Características

Chave de reparo garfo dianteiro

#### Material

Nylon

#### Peso (kg)

-

#### Código

#### Embalagem

23755





### FERRAMENTA LIMPAR ROSCA PEDIVELA 9/16



#### Características

- Macho limpador de rosca
- Macho com rosca de 9/16 polegadas, Limpa e refaz rosca do braço do pedivela onde encaixa o pedal.
- ATENÇÃO - Lado esquerdo (L): a ferramenta mais longa é para o lado esquerdo
- ATENÇÃO - Lado direito (R): a ferramenta mais curta é para o lado direito

#### Medida (hss)

9/16-20hss / 9/16-20lhss

#### Material

Aço

#### Peso (kg)

130g

#### Código

#### Embalagem

19512

50 unidades



### CHAVE P/ REMOVER AJUSTE DE PRÉ-CARGA



#### Características

- Chave cachimbo
- Chave sextavada
- Excelente acabamento
- Disponíveis nas medidas 21mm e 27mm
- Encaixe de 1/2"

#### Material

Nylon

#### Peso (kg)

8g



#### Código

#### Embalagem

23897

50 peças

### CHAVE P/ REMOVER AJUSTE DE PRÉ-CARGA



#### Características

- Chave para ajuste pré-carga suntour
- Ferramenta para remover e instalar pré-carga e cartucho

#### Material

Nylon

#### Fator de Venda

1 unidade

#### Peso (kg)

8g



#### Código

#### Embalagem

23898

100 peças



**% PRODUTO EM LIQUIDAÇÃO**



### KIT CHAVEIRO MULTIFUNÇÃO 12 FUNÇÕES

<b>Características</b>	<ul style="list-style-type: none"> <li>• 12 funções</li> <li>• Extrator de corrente   Allen 1,5, 2, 3, 4, 5, 6, 8 mm   PH 1   Torx T25   Fenda 1,0 x 5 mm   Canhão 7 mm</li> </ul>
<b>Tamanho (mm)</b>	110 x 24,5 x 10mm
<b>Material</b>	Alumínio
<b>Peso (kg)</b>	62g

Código	Embalagem	Cor
3979	100 peças	
4983	100 peças	

### KIT CHAVEIRO MULTIFUNÇÃO 07 FUNÇÕES

<b>Características</b>	<ul style="list-style-type: none"> <li>• 07 funções</li> <li>• Allen 2,5, 3, 4, 5, 6 mm   Chave Philips   Chave de Fenda</li> </ul>
<b>Tamanho (mm)</b>	110 x 24,5 x 10mm
<b>Material</b>	Alumínio

Código	Embalagem	Cor
16214	100 peças	
16213	100 peças	

**% PRODUTO EM LIQUIDAÇÃO**



### KIT CHAVEIRO ALLEN

<b>Características</b>	• 09 funções
------------------------	--------------

Código	Embalagem	Cor
04982	50 peças	
04631	50 peças	

### KIT CHAVEIRO ALLEN

<b>Características</b>	<ul style="list-style-type: none"> <li>• Chave alem com catraca</li> <li>• Ferramentas multifuncionais</li> <li>• Dureza, Antiferrugem, Multifunção com 6 pontas</li> </ul>
<b>Kit</b>	Chaves Allen 4/5/6 – Chave Philips PH.2, T25/T30 Estriada Plum 6 ângulos
<b>Material</b>	Alumínio preto
<b>Tamanho</b>	10cm
<b>Peso (kg)</b>	158g

Código	Embalagem
19201	20 peças





### CHAVEIRO ALLEN 16 FUNÇÕES

**Características** Chaveiro allen  
Multifuncional portátil 16 em 1 - Kit de ferramentas para reparo de bicicletas  
Stainles  
Preto

**Box**

- Ferramentas metálicas Cr-Mo
- 6 Hex 2. 2.5.3. 4. 5. 6 mm - Chave Allen
- 3 Chaves planas: 8,10,15 mm
- 3 Chaves de Caixa: 8,9,10 mm
- 1 Chave Fenda
- 1 Chave Philips
- Chave Raio (ajuste)

**Tamanho (cm)** 4,4\*9 cm

**Peso (kg)** 205 g

**Código** **Embalagem**

19197 50 peças



### FERRAMENTA PASSADOR CABEAMENTO INTerno V0.8

**Características**

- Ferramenta para passar cabos internos
- Ferramenta para passar cabos, Ímã flexível, Tampa removível com ímã principal,
- Fio flexível com ímã e ponta rosqueada e Encaixe de mangueira hidráulica.

**Material** Alumínio/Aço

**Peso (kg)** 49g

**Código** **Embalagem**

19507 50 peças



### FERRAMENTA PASSADOR CABEAMENTO INTerno V1.0

**Características**

- Ferramenta para passar cabos internos
- Ferramenta para passar cabos, Ímã flexível, Tampa removível com ímã principal,
- Fio flexível com ímã e ponta rosqueada e Encaixe de mangueira hidráulica

**Material** Alumínio/Aço

**Peso (kg)** 48g

**Código** **Embalagem**

19506 50 peças





### EXTRATOR CORRENTE CORRIDA

Características Extrator de corrente

Código      Embalagem

04004      100 peças



### EXTRATOR CORRENTE

Características Extrator de corrente

Código      Embalagem

04003      100 peças



### EXTRATOR CORRENTE CORRIDA

Características Extrator Cassete e Disco Center Lock 23mm

Código      Embalagem

03998      50 peças

### MEDIDOR CORRENTE

Características

- Ferramenta para verificar a vida útil da corrente.
- Verifica a variação de medida da corrente de 0mm à 1,00 mm (Régua 0/ 0.25/ 0.50/ 0.75/ 1.0 mm), de fácil manuseio

Material Liga de alumínio CNC

Peso (kg) 42g

Código      Embalagem

19503      50 peças



## MEDIDOR CORRENTE

### Características

- Ferramenta para instalar aranha
- Adaptador para garfo de 28,6 mm em Alumínio com O'ring para dar estabilidade e diminuição de atritos na espiga. Ferramenta durável

### Tamanho (mm)

Cumprimento 100mm/ Diâmetro 34,5mm

### Material

Alumínio/Aço

### Peso (kg)

232g

### Código

19504

### Embalagem

50 peças

## TENSIONADOR DE CORRENTE PT

### Características

- Tensionador de corrente
- Tensionador de corrente de bicicleta de velocidade única, equipado com roldana de alumínio com rolamento.

### Tamanho (mm)

110 x 24.5 x 10mm

### Material

Alumínio

### Compatibilidade

COG's de 13-23T

### Peso (kg)

62g

### Código

19545

### Embalagem

50 peças



## EXTRATOR DE RODA

### Características

Extrator de Roda livre 22.5mm

### Código

03997

### Embalagem

50 peças









### FITA ANTI FURO 40 MM | BRANCA

<b>Características</b>	<ul style="list-style-type: none"> <li>Fita anti-furo</li> <li>Proteger a câmara de ar</li> <li>1 Par</li> </ul>
<b>Tamanho (mm)</b>	29" MTB Largura 40mm x Cumprimento 2,30 m x Espessura 0,5mm
<b>Material</b>	Aço - meio emborrachado
<b>Peso (kg)</b>	121g

<b>Código</b>	<b>Embalagem</b>
---------------	------------------

19200	50 peças
-------	----------



### FERRAMENTA DE INSTALAÇÃO DRIVER LIMPADOR

<b>Características</b>	<ul style="list-style-type: none"> <li>Ferramenta para instalação de raspadores</li> <li>Marca ztto</li> <li>Ideal para manutenções em suspensões</li> </ul>
<b>Tamanho (mm)</b>	32 à 34mm / 35 à 36mm / 38 à 40mm
<b>Material</b>	Alumínio
<b>Compatibilidade</b>	Compatível com movimento press fit bb386evo
<b>Peso (kg)</b>	+/- 340g

<b>Código</b>	<b>Tamanho</b>	<b>Embalagem</b>
---------------	----------------	------------------

23758	32mm a 34mm	20 peças
-------	-------------	----------

23759	35mm a 36mm	20 peças
-------	-------------	----------

23760	38mm a 40mm	20 peças
-------	-------------	----------

### FERRAMENTA DE INSTALAÇÃO DRIVER LIMPADOR PT

<b>Características</b>	<ul style="list-style-type: none"> <li>Ferramenta para instalação de raspadores</li> <li>Marca ztto</li> </ul>
<b>Tamanho (mm)</b>	Medidas 32, 34, 35 e 36mm
<b>Material</b>	Alumínio
<b>Compatibilidade</b>	<ul style="list-style-type: none"> <li>Ideal para manutenções em suspensões</li> </ul>
<b>Peso (kg)</b>	+/- 72g

<b>Código</b>	<b>Embalagem</b>
---------------	------------------

23761	50 peças
-------	----------





### KIT FERRAMENTA DE REMOÇÃO DO GANCHO PISTÃO

**Características**

- Pinça para remover o-rings
- Marca ztto
- Ganchos com ângulos de 0° / 45° / 90° / 110°
- Comprimento +- 16cm
- Ideal para remover anéis o-rings e arruelas de pressão

**Material** Aço

**Peso (kg)** +/- 90g (peso referente ao kit com 4 peças)

Código	Embalagem
23777	25 unidades



### EXTRATOR DE PEDIVELA

**Características** Extrator de Pedivela triplo | Ponta Quadrada

Código	Embalagem
4005 / 22705	50 peças



### CHAVE DE RAI

**Características** 10/11/12/14/15g

Código	Embalagem
04006	50 peças





### EXTRATOR CASSETE

**Características** Extrator Cassete e Disco Center Lock 23.5mm | Com guia

**Código**      **Embalagem**

03999      50 peças



### REMOVEDOR DE NÚCLEO

**Características** Chave desenvolvida para remover o núcleo da válvula. Essa ferramenta é de extrema utilidade para evitar danos na válvula quando se faz necessário a remoção e adição com o torque mais preciso sem vazamento ou danos.

**Compatibilidade** válvula presta e Americana

Código	Material	Cor	Fator de venda
22912	Plástico	Preto	10 unidades
22913	Alumínio	Rosa	5 unidades



### FERRAMENTA REPARO DE PNEU

**Características** Solução simples e eficiente para situações adversas, sendo de fácil manuseio e armazenamento.

**Fator de Venda** 2 unidades

**Código**

22911





### REPARO INTERNO SUSPENSÃO

**Características**

Kit de reparo da câmara de AR para suspensão Quest: | Kit acompanha 3 peças (Porca com válvula da câmara de ar/ Válvula interna / Eixo com molas e batentes) | Corpo do eixo em Alumínio | Válvula interna em alumínio | Porca com válvula em alumínio | Bitola do eixo - Allen 6mm | Comprimento total do eixo 250mm

**Material**

Alumínio

**Peso (kg)**

137g - Kit Completo

**Código    Embalagem**

20833    20 peças



### KIT REPARO DA CÂMARA DE AR

**Características**

- Kit Reparo Da Câmara De Ar Suntour
- Kit Completo Com Eixo, Mola, Válvula, Buchas E Batente"

**Material**

Alumínio

**Fator de Venda**

1 unidade

**Peso (kg)**

192g

Código	Referência Técnica	Código do Fabricante	Compatível com	Embalagem
23484	SF23-XCR34-BOOST-AIR-R-2CR-DS-15LH-110-29	FKE565-01	Suspensão Xcr34 Boost Air R2cr	50 peças
23485	SF23-XCR34-BOOST-AIR-R-2CR-DS-15LH-110-29	FKE565-02	Suspensão Xcr34 Boost Air R2cr	50 peças
23486	XCR32-Boost-AIR RLR DS 15QLC32-110 29"	FKE573-00	Suspensão Xcr32 Boost Air Rlr	50 peças
23487	XCR32-Boost-AIR RLR DS 15QLC32-110 29" / SF24-XCR32-ATB-AIR-RL-R-DS-29"	FKE573-01	Suspensão Xcr32 Boost Air Rlr / Xcr32 Atb Air Rlr	50 peças
23488	XCR32-Boost-AIR RLR DS 15QLC32-110 29"	FKE573-02	Suspensão Xcr32 Boost Air Rlr	50 peças



### KIT REPARO DA CÂMARA DE AR

**Características**

- Kit Reparo Da Câmara De Ar Suntour
- Kit Completo Com Eixo, Mola, Buchas E Batente
- Referência Ficha Técnica: Sf18-Axon34-Ds-Boost-Rl-Rc-Pcs-15qlc2-110 29"

**Material**

Alumínio/Aço

**Compatibilidade**

Compatível Com Suspensão Axon34 Boost Rlrc

**Fator de Venda**

1 unidade

**Peso (kg)**

110g

**Código    Embalagem    Código Fabricante**

23482    50 peças    FKE551-02

23483    50 peças    FKE551-12





**KIT REPARO DA CÂMARA DE AR**

<b>Características</b>	<ul style="list-style-type: none"> <li>• Kit Reparo da Câmara de AR SR Suntour</li> <li>• Kit Completo com Eixo, O'Ring, Buchas e Porca</li> </ul>
<b>Material</b>	Alumínio
<b>Compatibilidade</b>	Compatível com suspensão Durolux 36 Boost EQ R2C2
<b>Fator de Venda</b>	1 unidade
<b>Peso (kg)</b>	68g

<u>Código</u>	<u>Referência Técnica</u>	<u>Código do Fabricante</u>	<u>Embalagem</u>
23476	AXON34-Werx-Boost EQ RLRC-PCS DS 15QLC2Ti-100 29" / AXON34-Elite-Boost EQ RLRC-PCS DS 15QLC2Ti-110 29"	FKE502-03	50 peças
23477	AXON34-Werx-Boost EQ RLRC-PCS DS 15QLC2Ti-100 29" / AXON34-Elite-Boost EQ RLRC-PCS DS 15QLC2Ti-110 29"	FKE502-13	50 peças
23478	AXON34-Werx-Boost EQ RLRC-PCS DS 15QLC2Ti-100 29" / AXON34-Elite-Boost EQ RLRC-PCS DS 15QLC2Ti-110 29"	FKE502-23	50 peças
23489	DUROLUX36-Boost EQ R2C2-PCS DS 15QLC2Ti-110 29"	FKE577-10	50 peças
23490	DUROLUX36-Boost EQ R2C2-PCS DS 15QLC2Ti-110 29"	FKE577-20	50 peças



**KIT REPARO DA CÂMARA DE AR**

<b>Características</b>	<ul style="list-style-type: none"> <li>• Kit Reparo da Câmara de Ar Suntour</li> <li>• Kit Completo com Eixo, O'Ring, Buchas e Porca</li> </ul>
<b>Material</b>	Alumínio
<b>Fator de Venda</b>	1 unidade
<b>Peso (kg)</b>	80g - 100g

<u>Código</u>	<u>Referência Técnica</u>	<u>Código do Fabricante</u>	<u>Compatível com</u>	<u>Embalagem</u>
23491	DUROLUX38-Boost EQ R2C2-PCS DS 20LH- 110 29"	FKE577-25	Suspensão Durolux 38 Boost Eq R2c2	50 peças
23492	RUX38-Boost EQ R2C2-PCS DS T 29"	FKE585	Suspensão Rux 38 Boost Eq R2c2	50 peças
23493	SF23-AION36-BOOST-EQ-RL-RC-PCS-DS-15LH-110-29"	FKE587-01	Suspensão Aion 36 Boost Eq Rlrc	50 peças
23494	SF23-AION36-BOOST-EQ-RL-RC-PCS-DS-15LH-110-29"	FKE587-11	Suspensão Aion 36 Boost Eq Rlrc	50 peças
23495	SF23-AION36-BOOST-EQ-RL-RC-PCS-DS-15LH-110-29"	FKE587-21	Suspensão Aion 36 Boost Eq Rlrc	50 peças



### EXTRATOR

Características Extrator pedal | Parafuso eixo central

Código Embalagem

04002 50 peças



### EXTRATOR PEDAL

Características 9/16 - 15 - 24mm

Código Embalagem

04010 50 peças



### ESPÁTULA NYLON

Características Destrava Missing Link

Código Embalagem

04001 50 peças



### ESPÁTULA NYLON

Características • Para retirar câmara  
• Formato ergonômico cabe confortavelmente na mão  
• 2 peças

Tamanho (mm) • Altura: 8,5 cm x 70,5 cm (Mínima x Máxima)  
• Comprimento da plataforma: 134 cm  
• Largura da plataforma: 6,5 cm  
• Comprimento do Suporte: 196 cm

Material Aço

Peso (kg) 15.600g

Código Embalagem Cor

- 10 peças

10873 10 peças

10874 10 peças





### INJETOR SELANTE

<b>Características</b>	Injetor de selante 60ml - Seringa
<b>Tamanho (mm)</b>	151.5x31.3mm
<b>Material</b>	Plástico/Borracha
<b>Peso (kg)</b>	35g

Código	Embalagem
19529	50 peças

### FERRAMENTA UNIVERSAL EIXO P/TORNO TQJJ01

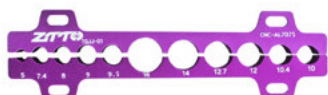

<b>Características</b>	<ul style="list-style-type: none"> <li>• Marca ztto</li> <li>• Atração magnética para um melhor fixação na morsa</li> <li>• Ideal para manutenção de cubos e eixos em geral</li> </ul>
<b>Material</b>	Alumínio
<b>Peso (kg)</b>	+/-138g / +/- 172g / +/- 212g (peso referente ao conjunto com 2 peças)

Código	Modelo	Medida (mm)	Embalagem
23770	TQJJ01	5 / 7.4 / 8 / 9 / 9.5 / 10 / 10.4 / 12 / 12.7 / 14 / 16mm	25 peças
23771	TQJJ02	16.6 / 17 / 18 / 18.7 / 20 / 22.2 / 23.9mm	25 peças
23772	TQJJ03	3 / 5 / 8 / 10 / 28.6mm	25 peças



### CHAVE ALLEN P/ SUSPENSÃO

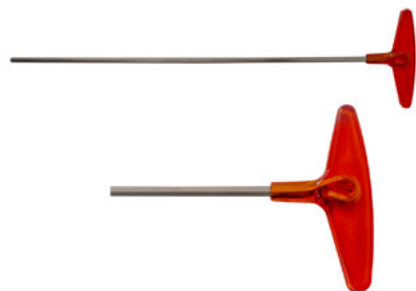

<b>Características</b>	<ul style="list-style-type: none"> <li>• Comprimento 350mm</li> <li>• Excelente acabamento</li> <li>• Disponíveis nas medidas 5mm e 6mm</li> </ul>
<b>Material</b>	Aço/Plástico
<b>Peso (kg)</b>	100g allen 5mm / 162gr allen 6mm

Código	Embalagem	Milimetro
23899	10 peças	5
23900	10 peças	6

**CHAVE CACHIMBO DA SUSPENSÃO****Características**

- Chave sextavada
- Excelente acabamento
- Disponíveis nas medidas 21mm e 27mm
- Encaixe de 1/2"

**Material**

Aço de alta resistência

**Peso (kg)**

140g chave 27mm / 72gr chave 21mm

Código	Embalagem	Milimetro
23893	50 peças	27
23894	50 peças	21

**CHAVE DE CATRACA REGULÁVEL PARA SUSPENSÃO****Características**

- Chome vanadium
- Cabeça reversível (direita / esquerda)
- Pegada reversível emborrachada (direita / esquerda)
- Comprimento total 230mm
- Encaixe 3/8"

**Material**

Cromo

**Peso (kg)**

420g

Código	Embalagem
23889	10 peças

**Chave Triângulo****Características**

- Chave allen triângulo
- Chave allen 4/5/6 mm

**Tamanho (mm)**

94x69x14 mm / 3,7x2,7x0,51"

**Material**

Aço - meio emborrachado

**Peso (kg)**

82g

Código	Embalagem
19203	20 peças







### EXTRATOR DE ROLAMENTO

<b>Características</b>	Instalador de rolamento Rolamentos de esferas modelo RC
<b>Medida (mm)</b>	2 mm / 3 mm / 4 mm / 5 mm / 6 mm / 8 mm / 10 mm / 12 mm / 14 mm
<b>Material</b>	Alumínio
<b>Peso (kg)</b>	250 g
<b>Código</b>	<b>Embalagem</b>
19193	50 peças



### CHAVE PARA REMOVER PINOS CANTILEVER

<b>Características</b>	<ul style="list-style-type: none"> <li>• Chave para remover pinos de freio</li> <li>• Compatível com garfos, suspensões e quadros com pinos rosqueados</li> <li>• Cantilever e vbrake</li> <li>• Aço</li> <li>• Sextavado</li> </ul>
<b>Material</b>	Aço
<b>Fator de Venda</b>	1 unidade
<b>Peso (kg)</b>	36g
<b>Código</b>	<b>Embalagem</b>
23895	100 peças



### CORTADOR MANGUEIRA HIDRÁULICA

<b>Características</b>	<ul style="list-style-type: none"> <li>• Kit Cortador de Mangueira e Instalador de Pino da Oliva</li> <li>• Cortador de Magueira de freio hidráulico de Nylon com Lâmina de aço e Instalador de Pino da Oliva durável de alta resistência, produzido em alumínio</li> </ul>
<b>Tamanho (mm)</b>	86x59x24mm - medidas extraídas com a ferramenta fechada
<b>Material</b>	Nylon/Alumínio/Aço
<b>Peso (kg)</b>	163g
<b>Código</b>	<b>Embalagem</b>
19509	50 peças



### CORTADOR DE TUBO AÇO

#### Características

- Cortador de tubos
- Liga de aço de alta qualidade, usado para cortar espiga do garfo de bicicleta;
- guidão; canote; tanto em materiais de alumínio, quanto de aço ou produtos de titânio. compatível com tubo OD 6"42mm
- (AVISO: NÃO é indicado o uso em componentes de fibra de carbono)

#### Tamanho (mm)

150x60mm

#### Material

Aço

#### Peso (kg)

254g

#### Código

19510

#### Embalagem

50 peças

### ALINHADOR DE GANCHEIRA

#### Características

- Alinhador de Gancheira
- Compatível com ajuste em quadros de bicicletas aro 20" a 29" (incl. 700c speed & híbridas);
- Parafuso de inserção no quadro intercambiável;
- Maior espaço entre a ferramenta e o quadro (parafuso de inserção mais comprido), o que a torna compatível com quadros mais modernos com eixos "passantes"

#### Tamanho (mm)

400mm

#### Material

Aço

#### Peso (kg)

775g

#### Código

19511

#### Embalagem

50 peças

### ADAPTADOR DIANTEIRO 180MM PARA PINÇA FREIO POST MOUNT

#### Características

- Adaptador de pinça dianteiro para discos 180mm
- Adaptador dianteiro de freio a disco MTB para rotor 180mm, liga de alumínio 7075 leve de alta resistência com tratamento de endurecimento T6

#### Material

Alumínio

#### Peso (kg)

30g

#### Código

19501

#### Embalagem

50 peças





### SMART TOOLS POCKET

<b>Características</b>	<ul style="list-style-type: none"> <li>• 20 funções</li> <li>• Chave de rosca 5, 8(2x) e 10 mm   Chave de raio(3x)   Chave de raio Mavic (2x)   Allen 2(2x), 2,5, 4, 5, 6 e 8 mm   T25   PH2   Fenda 5 mm   Chave de corrente</li> </ul>
<b>Tamanho (cm)</b>	34 x13,5cm
<b>Material</b>	Alumínio
<b>Compatibilidade</b>	Canote 27.2 e 31.6 mm
<b>Peso (kg)</b>	120g

Código	Embalagem
13186	10 peças





### FERRAMENTA REMOVE ARANHA GARFO AHEAD

- Características**
- Ferramenta remover aranha da espiga
  - Marca ztto
  - Ideal para manutenções em suspensões

**Tamanho (mm)** Comprimento 28.2mm x Diâmetro 18mm

**Material** Alumínio/Aço

**Peso (kg)** +/- 212g

Código	Embalagem
23774	20 peças



### PAQUÍMENTO DIGITAL LCD O A 150MM ZTTO

- Características**
- Paquímetro Digital
  - Marca ztto
  - Faixa de medição 0-150mm/0-6in
  - Resolução 0.1mm/ 0.01in
  - Precisão +/-0.2mm/ 0.01in
  - Display LCD
  - Bateria LR44 - Incluso no produto

**Material** Nylon

**Peso (kg)** +/- 144g (peso referênte ao paquímetro com case)

Código	Embalagem
23776	10 peças



### PORTA FERRAMENTAS SAVE TOOLS

- Características**
- Ideal para transportar Camara de ar, ferramentas, chaves e suplementos
  - Acabamento interno tipo EVA que elimina ruídos

**Tamanho (mm)** 7,5 cm | Altura: 13,5 cm

**Material** Plástico

**Compatibilidade** Pode ser transportado no suporte de caramanhola

Código	Cor	Embalagem
14703		1 peça
14704		1 peça





### PORTA FERRAMENTAS SAVE TOOLS

<b>Características</b>	Ideal para transportar câmara de ar   Ferramentas   Chaves e suplementos
<b>Tamanho (mm)</b>	ø 7,5 cm   Altura: 13,5 cm
<b>Material</b>	Plástico



<b>Código</b>	<b>Embalagem</b>
14705	01 peça



### Suporte Expositor Bicicleta Roda Tras.

<b>Características</b>	Base de apoio emborrachada, desmontável, suporte individual. Fenda do pneu: 60mm
<b>Tamanho (mm)</b>	430 x 380 x 760 mm (Comprimento X Largura X Altura)
<b>Material</b>	Aço
<b>Compatibilidade</b>	Bicicleta de aro 20" a 29"
<b>Peso (kg)</b>	1.95 Kg (peso da unidade)

<b>Código</b>	<b>Embalagem</b>
23798	1 peça



### SUPORTE EXPOSITOR BICICLETA RODA TRASEIRA

<b>Características</b>	<ul style="list-style-type: none"> <li>• Suporte confeccionado para roda traseira</li> <li>• Desencaixe fácil e rápido</li> </ul>
<b>Tamanho (cm)</b>	Profundidade: 60 cm   Largura: 45 cm   Altura: 65cm
<b>Material</b>	Aço Carbono e pintura epóx
<b>Compatibilidade</b>	Para bicicletas aro 26" a 29"

<b>Código</b>	<b>Embalagem</b>
24381	1 peça

**PRODUTO EM LIQUIDAÇÃO**



### SUPORTE EXPOSITOR BICICLETA RODA TRASEIRA. CAVALETE

#### Características

- Suporte expositor RAVA
- Alta qualidade
- Resistente
- Excelente Acabamento
- Suporte articulado
- Regulável 26"/ 27.5"/ 29"
- Horizontal
- Fixação no eixo da roda
- Fixadores do eixo de nylon

#### Material

Aço

#### Peso (kg)

+/- 700g

Código	Embalagem
--------	-----------

23220	10 peças
-------	----------



### SUPORTE EXPOSITOR BICICLETA RODA TRASEIRA. CAVALETE

#### Características

- Suporte expositor cavalete

#### Compatibilidade

Aro 26/27.5/29

Código	Embalagem
--------	-----------

23802	1 peça
-------	--------



### EXPOSITOR PARA BIKE PAREDE MOD. 2

#### Características

- Kit com 3 peças ( 2 suportes de roda / 1 suporte do pedal)
- Acompanha parafusos e buchas para instalação

#### Material

Aço

#### Compatibilidade

Apoio das rodas 130mm cada

#### Peso (kg)

998g - Kit completo sem os parafusos

Código	Embalagem
--------	-----------

23803	20 peças
-------	----------



### SUPORTE EXPOSITOR BICICLETA RODA TRAS. PT NYLON

#### Material

ABS

#### Compatibilidade

Universal

#### Peso (kg)

Código	Embalagem
--------	-----------

27048	
-------	--





### EXPOSITOR PARA BIKE PAREDE

**Características**  
 • Kit com 3 peças ( 2 suportes de roda / 1 suporte do pedal)  
 • Acompanha parafusos e buchas para instalação

**Material** Aço

**Compatibilidade** Apoio das rodas 115mm cada

**Peso (kg)** 579g - Kit completo sem os parafusos

Código	Embalagem
20577	1 peça



### EXPOSITOR SAPATILHA E OUTROS

**Características**  
 • Leve  
 • Excelente acabamento  
 • Encaixe para slatwall

**Material** Acrílico

**Peso (kg)** 132g

Código	Cor	Embalagem
6519		10 peças
6520		10 peças



### EXPOSITOR CAPACETE NYLON

**Características**  
 • Leve  
 • Excelente acabamento  
 • Encaixe para slatwall

**Material** Nylon

**Peso (kg)** 220g

Código	Cor	Embalagem
4510		10 peças
5037		10 peças





### EXPOSITOR PARA 5 BICICLETAS

<b>Características</b>	<ul style="list-style-type: none"> <li>• Tsw</li> <li>• Até 5 Bicicletas</li> <li>• Suporte de Fixação no Pedivela (Parafuso com "borboleta")</li> </ul>
<b>Tamanho (mm)</b>	<ul style="list-style-type: none"> <li>• Altura: 8,5 cm x 70,5 cm (Mínima x Máxima)</li> <li>• Comprimento da plataforma: 134 cm</li> <li>• Largura da plataforma: 6,5 cm</li> <li>• Comprimento do Suporte: 196 cm</li> </ul>
<b>Material</b>	Aço
<b>Peso (kg)</b>	15.600g

Código	Embalagem
20573	1 peça



### EXPOSITOR PARA 3 BICICLETAS

<b>Características</b>	<ul style="list-style-type: none"> <li>• Tsw</li> <li>• Até 3 Bicicletas</li> <li>• Suporte de Fixação no Pedivela (Parafuso com "borboleta")</li> </ul>
<b>Tamanho (mm)</b>	<ul style="list-style-type: none"> <li>• Altura: 8,5 cm x 61 cm (Mínima x Máxima)</li> <li>• Comprimento da plataforma: 134 cm</li> <li>• Largura da plataforma: 6,5 cm</li> <li>• Comprimento do Suporte (Profundidade): 118 cm</li> </ul>
<b>Material</b>	Aço
<b>Peso (kg)</b>	9.100g

Código	Embalagem
20572	1 peça







### SUPORE VERTICAL DE PAREDE

<b>Características</b>	<ul style="list-style-type: none"> <li>• Suporte vertical de parede</li> <li>• Suporte vertical de parede para bicicletas</li> <li>• Protetor de aro</li> <li>• Acompanha jogo de parafusos e buchas</li> </ul>
<b>Material</b>	Aço
<b>Compatibilidade</b>	Recomendamos o uso com pneus $\leq 2.20$ (Cravo baixo)
<b>Peso (kg)</b>	334g - peso do suporte c/ parafusos e buchas

<b>Código</b>	<b>Embalagem</b>
24389	30 peças



### SUPORE BICICLETA VERTICAL MOD. 03

<b>Características</b>	<ul style="list-style-type: none"> <li>• Suporte para bicicleta com fixação na parede</li> <li>• Parafusos(4) e Fita adesiva</li> </ul>
<b>Compatibilidade</b>	aro 26", 27.5", 29" e 700C

<b>Código</b>	<b>Embalagem</b>
23799	1 peça



### SUPORE BICICLETA VERTICAL MOD. 01

<b>Características</b>	<ul style="list-style-type: none"> <li>• Suporte de parede para 1 bicicleta na vertical, presa por uma das rodas</li> <li>• Gancho fixo</li> <li>• Inclui 4 buchas e 4 parafusos para instalação em parede</li> </ul>
------------------------	---

<b>Código</b>	<b>Embalagem</b>
23800	1 peça





### SUPORTE BICICLCETA HORIZONTAL



<b>Características</b>	28cm comprimento e 25cm largura, Com parafuso 5 cm, Retratil
<b>Material</b>	Aço/polímero termoplástico
<b>Observação</b>	Fotos meramente ilustrativas. As informações/configurações de produtos poderão sofrer alterações sem aviso prévio.

<b>Código</b>	<b>Embalagem</b>
23801	10 peças

### SUPORTE HORIZONTAL DE PAREDE SEM ALÇA



<b>Características</b>	<ul style="list-style-type: none"> <li>• Ótimo para armazenamento de bicicleta em casa, garagem ou apartamento</li> <li>• Fácil de instalar</li> <li>• Acompanha 3 parafusos e 3 buchas para fixação</li> <li>• Contém argola acoplada ao suporte para fixação do cadeado</li> </ul>
<b>Tamanho (mm)</b>	(A x L x C cm): 28x30x50cm
<b>Material</b>	Aço Carbono e pintura epóx
<b>Capacidade (kg)</b>	2 bikes ou 30 kg (Limite)

<b>Código</b>	<b>Embalagem</b>
24379	1 peça

### SUPORTE HORIZONTAL DE PAREDE



<b>Características</b>	<ul style="list-style-type: none"> <li>• Kit com 3 peças ( 2 suportes de roda / 1 suporte do pedal)</li> <li>• Apoio das rodas 130mm cada</li> <li>• Acompanha parafusos e buchas para instalação</li> <li>• Possui proteções no suporte do pedal</li> </ul>
<b>Material</b>	Aço
<b>Peso (kg)</b>	661g - Kit completo sem os parafusos

<b>Código</b>	<b>Embalagem</b>
24388	20 peças





### SUPORTE BICICLETA C/ REG. HORIZONTAL



<b>Características</b>	Suporte horizontal com regulagem para bicicleta Acompanha Parafusos, Buchas e Ferramenta para montagem
<b>Material</b>	Aço / Borracha / Nylon
<b>Tamanho (cm)</b>	69 x 27 x 31cm
<b>Compatibilidade</b>	Tubos de até 45mm de diâmetro
<b>Modelo do Fabricante</b>	HS-T025F
<b>Fator de Venda</b>	1 unidade
<b>Peso (kg)</b>	1,75 kg
<b>Código</b>	<b>Embalagem</b>
27122	5 unidades

### ASSENTO PARA OFICINA DE BICICLETAS



<b>Características</b>	Articulado Vira Cama Acompanha Parafuso e Ferramenta para montagem
<b>Material</b>	Aço / PVC / MDF
<b>Tamanho (cm)</b>	53,3 x 42,2 x 9,5cm
<b>Modelo do Fabricante</b>	HS-QC-06
<b>Fator de Venda</b>	1 unidade
<b>Peso (kg)</b>	5,55 kg
<b>Código</b>	<b>Embalagem</b>
27123	5 unidades

**PRODUTO EM LIQUIDAÇÃO**



### SUPORTE PNEU DIANTEIRO PARA ROLO DE TREINO



<b>Características</b>	<ul style="list-style-type: none"> <li>• Suporte para roda dianteira</li> <li>• Estabiliza e nivela a bicicleta</li> <li>• Material leve e resistente</li> <li>• Pezinho em eva</li> </ul>
<b>Material</b>	Nylon
<b>Peso (kg)</b>	226 g
<b>Código</b>	<b>Embalagem</b>
22637	20 peças





### TIRAS SUPORTE (LEVE BIKE) UNITÁRIO TRUE | TIRAS 34

<b>Características</b>	Tiras 34 Tira suporte (leve bike)
<b>Fator de Venda</b>	4
<b>Peso (kg)</b>	579g - Kit completo sem os parafusos
<b>Código</b>	19050

**PRODUTO EM LIQUIDAÇÃO**



### KIT SUPORTE DE 7/8 OU 1 POLEGADA COM TIRA TRUE

<b>Características</b>	Par de alças de borracha para Transbike 1 polegada   Produto acoplado ao Transbike, para não arranhar o quadro da bicicleta, além de prender o quadro garantindo mais segurança no transporte   Compatíveis com os modelos de transbike para 3 bikes
<b>Composição</b>	Base de separador com tira 1" e 7/8 um   Produto em borracha de excelente qualidade   Material resistente

Código	Embalagem
22566	1 peça



### BAGAGEIRO TRASEIRO COM BLOCAGEM MOD 06

<b>Características</b>	<ul style="list-style-type: none"> <li>• Bagageiro traseiro fixo, blocagem, Montagem no canote</li> <li>• Elástico para prender carga, Refletor traseiro</li> </ul>
<b>Tamanho (mm)</b>	28 x12cm
<b>Material</b>	Alumínio
<b>Compatibilidade</b>	Canote 27.2 e 31.6 mm
<b>Capacidade (kg)</b>	9 kg (limite)

Código	Embalagem
23791	20 peças

### BAGAGEIRO TRASEIRO COM BLOCAGEM MOD 07

<b>Características</b>	<ul style="list-style-type: none"> <li>• Bagageiro traseiro Regulável (Parafuso), Hastes reguláveis com montagem no seatstay (Parafuso), Montagem no canote por blocagem</li> <li>• Elástico para prender carga, Kit Ferramentas (Allen 4 e 5 mm e Boca 4/5 mm), Refletor traseiro</li> </ul>
<b>Tamanho (mm)</b>	34 x13,5cm
<b>Material</b>	Alumínio
<b>Compatibilidade</b>	Canote 27.2 e 31.6 mm
<b>Capacidade (kg)</b>	50 kg (limite)

Código	Embalagem
23793	15 peças



### BAGAGEIRO TRASEIRO COM BLOCAGEM MOD 08

<b>Características</b>	<ul style="list-style-type: none"> <li>• Bagageiro traseiro Regulável (Parafuso), Hastes reguláveis com montagem no seatstay (Blocagem), Montagem no canote por blocagem</li> <li>• Elástico para prender carga, Kit Ferramentas (Allen 4 e 5 mm e Boca 4/5 mm), Refletor traseiro</li> </ul>
<b>Tamanho (mm)</b>	34 x13,5cm
<b>Material</b>	Alumínio
<b>Compatibilidade</b>	Canote 27.2 e 31.6 mm
<b>Capacidade (kg)</b>	50 kg (limite)
<b>Código</b>	<b>Embalagem</b>
23794	15 peças



### TRUCKPAD GRANDE/PEQUENO | MODELO 02

<b>Características</b>	<ul style="list-style-type: none"> <li>• Grande: Transporte de até 5 bicicletas</li> <li>• Pequeno: Transporte de até 4 bicicletas</li> </ul>
<b>Tamanho (mm)</b>	<ul style="list-style-type: none"> <li>• Grande: 1.35 x 0.77 m</li> <li>• Pequeno: 1.20 x 0.70 m</li> </ul>
<b>Compatibilidade</b>	<ul style="list-style-type: none"> <li>• Grande: Caminhonetes compatíveis: Hilux, Ford Ranger, Amarok, L200 Triton, Frontier, S10 e todas as caminhonetes da categoria.</li> <li>• Pequeno: Pick-ups menores, Saveiro, Oroch, Toro, Strada, entre outras.</li> </ul>

Código	Tamanho	Embalagem
19188	Grande	1 peça
19189	Pequeno	1 peça



### TRUCKPAD GRANDE MODELO 03

<b>Características</b>	Transporte de até 5 bicicletas
<b>Tamanho (mm)</b>	Grande: 1.38 x 0.77 m
<b>Compatibilidade</b>	Caminhonetes: Hilux, Ford Ranger, Amarok, L200 Triton, Frontier, S10 e todas as caminhonetes da categoria. (Abertura para acesso à fechadura da caçamba de modo invertido.)

Código	Embalagem
19191	1 peça





### TRUCKPAD TSW DUO MOD.04

#### Características

- Transporte de até 4 bicicletas;
- Bipartido;
- Abertura para acesso à fechadura da caçamba;
- Medidas 64 cm x 70cm por parte.

#### Tamanho (mm)

1,28m x 70cm

#### Compatibilidade

Compatível com a Fiat Touro e/ou Picapes similares;

#### Código

22689

#### Embalagem

1 peça



### TRANSBIKES POP SEM SEPARADOR 2 BIKES

#### Características

- Contém fitas de fixação já instaladas, modelo pré-montado, facilitando a montagem em seu veículo; todas com uma ótima qualidade, com sistema de fixação por meia argola
- Este modelo de Transbike não acompanha separador
- 4 fitas de fixação com meia argola
- Acompanha também mangueira para não riscar o quadro
- Suporta 2 bikes ou peso máximo de até 30 kg



#### Tamanho (mm)

Largura: 50cm | Profundidade 55 cm | Altura 60 cm

#### Material

Aço Carbono e pintura epóx

#### Capacidade (kg)

2 bikes ou 30kg (Limite)

#### Código

24382

#### Embalagem

1 peça

### TRANSBIKE FIRE AÇO C/SEPARADOR C/ESPUMA

#### Características

- Resistente e de fácil manuseio; prático e seguro
- Ótimo para armazenamento de bicicleta em casa, garagem ou apartamento
- Fácil de instalar
- Acompanha 3 parafusos e 3 buchas para fixação
- Contém argola acoplada ao suporte para fixação do cadeado
- Contém duas alças para melhor fixação das bicicletas

#### Tamanho (mm)

(A x L x C cm): 28x30x50cm

#### Material

Aço Carbono e pintura epóx

#### Capacidade (kg)

2 bikes ou 30kg (Limite)

#### Código

24380

#### Embalagem

1 peça

#### Cor



24500

1 peça





### TRANSBIKE COM SEPARADOR 2 BIKES



#### Características

- Contém fitas de fixação já instaladas, modelo pré-montado, facilitando a montagem em seu veículo; todas com uma ótima qualidade, com sistema de fixação por meia argola
- Este modelo de Transbike acompanha separador
- 4 fitas de fixação com meia argola
- Acompanha também mangueira para não riscar o quadro
- Alojamento/separador para apoio da bike

#### Tamanho (mm)

Largura: 50cm | Profundidade: 55 cm | Altura: 60 cm

#### Material

Aço Carbono e pintura epóx

#### Capacidade (kg)

2 bikes ou 30kg (Limite)

#### Código Embalagem

24383 1 peça

### TRANSBIKE SAPATA 2 BIKES



#### Características

- Contém fitas de fixação já instaladas, modelo pré-montado, facilitando a montagem em seu veículo; todas com uma ótima qualidade, com sistema de fixação por meia argola
- Este modelo de Transbike acompanha separador
- Sapata articulável e base de apoio do veículo em borracha
- 4 fitas de fixação com meia argola
- Acompanha também mangueira para não riscar o quadro
- Alojamento/separador para apoio da bike

#### Tamanho (mm)

Profundidade: 55 cm | Altura: 60 cm | Largura: 50 cm

#### Material

Aço Carbono e pintura epóx

#### Capacidade (kg)

2 bikes ou 30kg (Limite)

#### Código Embalagem

24384 1 peça

### TRANSBIKE FIRE AÇO COM SEPARADOR COM BORRACHÃO 3 BIKES



#### Características

- Contém fitas de fixação já instaladas, modelo pré-montado, facilitando a montagem em seu veículo; todas com uma ótima qualidade, com sistema de fixação por meia argola
- Este modelo de Transbike acompanha separador
- Sapata articulável e base de apoio do veículo em borracha ou espuma
- 6 fitas de fixação com meia argola
- Acompanha também mangueira para não riscar o quadro

#### Tamanho (mm)

Profundidade: 60 cm | Largura: 45 cm | Altura: 65cm

#### Material

Aço Carbono e pintura epóx

#### Capacidade (kg)

3 bikes ou 45 kg (Limite)

#### Código Embalagem

24385 1 peça





## TRANSBIKE FIRE AÇO COM SEPARADOR COM BORRACHÃO 3 BIKES



### Características

- Transbike true modelo em "v" da bola do reboque
- Fitas de fixação reguláveis
- Base de apoio em borracha com prendedores
- Braços retráteis
- Suporte para 3 bicicletas, sendo: 02 adultas e 01 infantil
- Trava de segurança
- Garras com proteção para o veículo

### Tamanho (mm)

85 x 48 x 52cm

### Material

Aço e pintura epóx

### Capacidade (kg)

45kg

### Peso (kg)

4.750g

### Código Embalagem

24386 1 peça

## TRANSBIKE FIRE ALUMINIO - P/ 2 BIKES



### Características

- Transbike Fire• Muito leve e resistente
- Suporte para 02 bicicletas
- Presilhas para fixação em borracha
- Base de apoio do carro emborrachada
- Suporte de regulagem com várias posições

### Material

Alumínio

### Capacidade (kg)

45kg

### Peso (kg)

2.350kg

### Código Embalagem

24387 5 peças



## TRANSBIKE TETO ALUMINIO CALHA P/ 1 BIKE



### Características

- Transbike Teto True Sports
- Calha Regulável
- Excelente Acabamento
- Braço Articulado
- Resistente
- Fácil Instalação
- Acompanha Fitas E Garras Para Fixação
- Acompanha Manual P/ Instalação
- Instalar No Bagageiro Superior Do Carro (Teto)

### Tamanho (cm)

Comprimento da calha 130cm

### Material

Alumínio e pintura epóx

### Compatibilidade

compatível com bicicletas aro 26", 27.5" e 29"

### Código Embalagem Cor

22680 1 peça



22681 1 peça







## SUPORTE OFICINA PARA MONTAGEM DE BICICLETA

### Características

- Altura regulável: mínimo 104 cm / 198 cm máximo | Quadripé retrátil | Braço de apoio com mandíbula
- Mandíbula com abertura de 75 mm | Haste de fixação | Giro 360°
- Suporte para ferramentas | Barra de Imã | Chave allen 5 mm

### Tamanho (mm)

34 x13,5cm

### Material

Aço | Plástico | Borracha

### Capacidade (kg)

30 kg

### Código

### Embalagem

### Cor

18075

01 peça



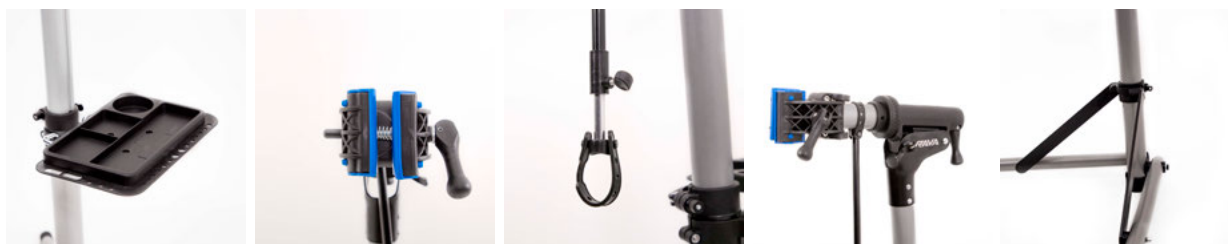

## SUPORTE OFICINA PARA MONTAGEM DE BICICLETA MODELO 2

### Características

- Suporte manutenção profissional para reparo em bicicleta;
- Fixação da bicicleta pelo quadro ou através do canote;
- Altura Regulável de 120cm até 170cm;
- Acompanha Bandeja e chave para montagem do suporte;
- Acompanha suporte estabilizador de guidão
- De fácil montagem; Compacto quando dobrado
- Liberação rápida & altura ajustável
- A abraçadeira gira 360°, isso significa que o operador pode escolher o melhor ângulo para manutenção
- Design inovador de duas pernas, eficiente e muito estável

### Tamanho (mm)

34 x13,5cm

### Material

Aço Carbono e Polímero Termoplástico

### Compatibilidade

Diferentes formatos de tubos até 60mm (diâmetro)

### Capacidade (kg)

27 kg

### Peso (kg)

4.630g

Código	Embalagem	Cor
20969	01 peça	

**X-TIME****FERRAMENTA DE REPARO TUBELESS**Características

- Ferramenta de inserção
- 10 unidades de reparo

Código

12632

Embalagem

50 peças



**% PRODUTO EM LIQUIDAÇÃO**

**PARAFUSO FIXAÇÃO SUPERIOR PRENDEDOR TRANS-BIKE FORCE**Código

19417

**TSW**

**% PRODUTO EM LIQUIDAÇÃO**

**MANÔMETRO DE NYLON PARA BOMBA**Características

- Manômetro analógico TSW
- Preta
- Bomba oficina
- Kit 1 unidade

Material

Plastico

Pressão Maxima

145PSI/ 10BAR

Peso (kg)

30g

Código

8203

Embalagem

50 peças





# CATÁLOGO

DE SUPLEMENTOS



**GO! ENERGY NOW! | GEL**

**Benefícios**

Podê auxiliar na diminuição da Fadiga, no aumento do estado de alerta e na melhora da concentração, na capacidade de resistência e desempenho de exercicios fisicos, no metabolismo energético e no equilíbrio de eletrólitos

**Ingredientes**

FORMULA GO! ENERGY NOW GEL [Maltodextrina, Palatinose™ (Isomaltulose), Cafeína, Beta-Alanina, Cloreto de Sódio, Citrato de Sódio, Óxido de Magnésio, Cloreto de Potássio], Água Purificada, Água de Coco, Acidulante Ácido Cítrico, Regulador de Acidez Ácido Fosfórico, Aromatizantes, Conservadores Sorbato de Potássio, Benzoato de Sódio e EDTA Dissódico, Corante Artificial Vermelho 40 e Edulcorante Sucralose.

**Forma de Uso**

1 sachê 15 minutos antes do treino ou 1 sachê durante, a cada 45 minutos de treino

**Observações**

NÃO CONTÉM GLÚTEN  
ALÉRGICOS: PODE CONTER DERIVADOS DE SOJA.



Código	Sabor	Cor	Embalagem
22570	Guaraná com Açaí		10 sachês de 30 g cada
22571	Laranja com Acerola		10 sachês de 30 g cada
22572	Morango com Limão		10 sachês de 30 g cada



## GO! RECOVERY! | GEL

### Benefícios

Podê auxiliar na capacidade de resistência e desempenho de exercícios físicos, no funcionamento muscular, neuromuscular, no metabolismo energético e no equilíbrio de eletrólitos.

### Ingredientes

FORMULA GO! RECOVERY GEL [Sacarose, Maltodextrina e Palatinose™ (Isomaltulose)], Água Purificada, Água de Coco, Cloreto de Sódio, Citrato de Sódio, Cloreto de Potássio, Óxido de Magnésio, Acidulante Ácido Cítrico, Regulador de Acidez Ácido Fosfórico, Aromatizantes, Conservadores Sorbato de Potássio, Benzoato de Sódio e EDTA Dissódico, Corante Artificial Vermelho 40.



### Forma de Uso

1 sachê 15 minutos antes do treino ou 1 sachê durante, a cada 45 minutos de treino

### Observações

NÃO CONTÉM GLÚTEN  
ALÉRGICOS: PODE CONTER DERIVADOS DE SOJA.



Código	Sabor	Cor	Embalagem
22573	Guaraná com Açaí		10 sachês de 30 g cada
22574	Morango		10 sachês de 30 g cada



## GO! ENERGY NOW! | CÁPSULAS

<b>Benefícios</b>	<p>Podem auxiliar no aumento do estado de alerta, na melhora da concentração, na capacidade de resistência e no desempenho de exercícios físicos de resistência e no metabolismo energético</p>
<b>Ingredientes</b>	<p>Cafeína anidra (Teor de 99,5% de 1,3,7 trimetilxantina), Antiemulante Dióxido de Silício, Veículos Gelatina e Água Purificada e Corantes Artificiais Amarelo Crepúsculo, Amarelo Tartrazina, Azul Brillante FCF, Ponceau, Azorubina e Dióxido de Titânio.</p>
<b>Forma de Uso</b>	<p>1 cápsula (350 mg) antes do treino ou conforme orientação de Nutricionista ou Médico</p>
<b>Observações</b>	<p>NÃO CONTÉM GLÚTEN</p>



### INFORMAÇÃO NUTRICIONAL

Porção de 350 mg (1 cápsula)

	Quantidade por porção	%VD
Cafeína	210 mg	**

\*Não contém quantidades significativas de Valor Energético, Carboidratos, Proteínas, Gorduras Totais, Gorduras Saturadas, Gorduras Trans, Fibra Alimentar e Sódio.\*\*%VD-Valores Diários com base em uma dieta de 2.000 kcal ou 8.400 kJ. Seus valores diários podem ser maiores ou menores dependendo de suas necessidades energéticas. \*\*VD não estabelecido.

**INGREDIENTES:** Cafeína anidra (Teor de 99,5% de 1,3,7 trimetilxantina), Antiemulante Dióxido de Silício, Veículos Gelatina e Água Purificada e Corantes Artificiais Amarelo Crepúsculo, Amarelo Tartrazina, Azul Brillante FCF, Ponceau, Azorubina e Dióxido de Titânio. **\*NÃO CONTÉM GLÚTEN.\***

Código	Cor	Embalagem
22575		60 cápsulas





## GO! REPOR SALT | CÁPSULAS

<b>Benefícios</b>	Pode auxiliar no equilíbrio hidroeletrólítico e ácido-base, no funcionamento muscular e neuromuscular, no metabolismo energético e na melhora do desempenho muscular durante exercícios físicos de alta resistência.
<b>Ingredientes</b>	Fórmula 4Tech Salts (Cloreto de Sódio, Fosfato de Sódio, Bicarbonato de Sódio e Citrato de Sódio), Cloreto de Potássio, Estearato de Magnésio, Antiumectantes Celulose Microcristalina e Dióxido de Silício, Cápsula Gelatinosa (Gelatina e Água Purificada).
<b>Forma de Uso</b>	Recomenda-se a ingestão da porção de 1,1 g (1 cápsula) com até 500 ml de água, a cada hora de treino. Não consumir mais de 2 cápsulas por hora de treino
<b>Observações</b>	NÃO CONTÉM GLÚTEN.



### INFORMAÇÃO NUTRICIONAL

Porção de 1,1 g (1 cápsula)

	Quantidade por porção	%VD
Sódio	314 mg	13%
Fósforo	22 mg	3%
Magnésio	1,4 mg	1%
Potássio	26 mg	**
Cloro	428 mg	**

\*Não contém quantidades significativas de Valor Energético, Carboidratos, Proteínas, Gorduras Totais, Gorduras Saturadas, Gorduras Trans e Fibra Alimentar. \*\*%VD Valores diários com base em uma dieta de 2.000 kcal ou 8.400 kJ. Seus valores diários podem ser maiores ou menores dependendo de suas necessidades energéticas. \*\*VD não estabelecido.

INGREDIENTES: FÓRMULA 4TECH SALTS (Cloreto de Sódio, Fosfato de Sódio, Bicarbonato de Sódio e Citrato de Sódio), Cloreto de Potássio, Estearato de Magnésio, Antiumectante Dióxido de Silício e Cápsula Vegetal Vcaps® (Hidroxipropilmetilcelulose, Água e Corante Natural Clorofila). "NÃO CONTÉM GLÚTEN."

<b>Código</b>	<b>Embalagem</b>
22579	30 cápsulas





## GO! CRAMP BLOCK | CÁPSULAS

### Benefícios

Pode auxiliar na prevenção de câimbras

### Ingredientes

FÓRMULA CRAMP MINERALS: [Bicarbonato de Sódio, Fosfato de Cálcio Dibásico, Óxido de Magnésio e Citrato de Potássio], MIX DE VITAMINAS: [Vitamina C (Ácido Ascórbico), Vitamina E (Acetato), Vitamina B6 (Piridoxina HCl) e Niacina (Nicotinamida)], Antiumectantes Celulose Microcristalina e Estearato de Magnésio, Cápsula (Água Purificada, Gelatina, Corantes Artificiais Amarelo Crepúsculo, Amarelo de Quinololéina, Azul Brilhante FCF e Dióxido de Titânio).

### Forma de Uso

2 cápsulas pré-treino ou a cada hora de treino. Seguir a orientação de Nutricionista ou Médico. Não consumir mais de 2 cápsulas por hora de treino

### Observações

NÃO CONTÉM GLÚTEN.



### Código

22580

### Embalagem

60 cápsulas





## GO! PEDAL PRO + ELECTROLYTES | CÁPSULAS

<b>Benefícios</b>	Pode auxiliar no equilíbrio hidroeletrólítico e ácido-base, no funcionamento muscular e neuromuscular, no metabolismo energético e na melhora do desempenho muscular durante exercícios físicos de alta resistência.
<b>Ingredientes</b>	Cloreto de Sódio, Cloreto de Potássio, Óxido de Magnésio, Bicarbonato de Sódio, Citrato de Sódio, L-Carnitina Tartarato, Bisglicinato de Magnésio, Cloridrato de Piridoxina, Coenzima Q10, Antiumectantes Celulose Microcristalina, Estearato de Magnésio e Dióxido de Silício e Cápsula Gelatinosa (Gelatina e Água Purificada).
<b>Forma de Uso</b>	Ingerir 2 cápsulas com 500 ml de água
<b>Observações</b>	NÃO CONTÉM GLÚTEN. ALÉRGICOS: PODE CONTER DERIVADOS DE SOJA.

INFORMAÇÃO NUTRICIONAL		
Porção de 1,7 g (2 cápsulas)		
	Quantidade por porção	%VD
Sódio	240 mg	10%
Potássio	100 mg	**
Magnésio	70 mg	27%
Vitamina B6	2,0 mg	154%
Coenzima Q10	0,50 mg	
L-Carnitina	10 mg	

Não contém quantidades significativas de Valor Energético, Carboidratos, Proteínas, Gorduras Totais, Gorduras Saturadas, Gorduras Trans e Fibra Alimentar. \*%VD - Valores diários com base em uma dieta de 2.000 kcal ou 8.400 kJ. Seus valores diários podem ser maiores ou menores dependendo de suas necessidades energéticas. \*\*VD não estabelecido.

**INGREDIENTES:** Cloreto de Sódio, Cloreto de Potássio, Óxido de Magnésio, Bicarbonato de Sódio, Citrato de Sódio, L-Carnitina Tartarato, Bisglicinato de Magnésio, Cloridrato de Piridoxina, Coenzima Q10, Antiumectantes Celulose Microcristalina, Estearato de Magnésio e Dióxido de Silício e Cápsula Gelatinosa (Gelatina e Água Purificada). **"NÃO CONTÉM GLÚTEN."** ALÉRGICOS: PODE CONTER DERIVADOS DE SOJA.

90 CÁPSULAS  
PESO LÍQ.: 77g  
SUPLEMENTO ALIMENTAR EM CÁPSULAS

<b>Código</b>	<b>Embalagem</b>
22582	90 Cápsulas



## GO! ISOTONIC DRINK | PÓ

<b>Benefícios</b>	Pode auxiliar na reidratação, no equilíbrio hidroeletrólítico e àcido-base, no funcionamento muscular e neuromuscular, no metabolismo energético e na melhora do desempenho muscular durante exercícios físicos de alta resistência.
<b>Ingredientes</b>	FÓRMULA CARBO BLEND (Sacarose, Dextrose Desidratada, Maltodextrina e Frutose) Cloreto de Sódio, Citrato de Potássio, Aromatizante, Acidulante Acido Cítrico, Edulcorante Artificial Acesulfame de Potássio, Corantes Artificiais Azul Brillhante FCF, Azul Indigotina, Bordeaux S e Corante Natural Caramelho.
<b>Forma de Uso</b>	30g (2 colheres de sopa) durante o treino
<b>Observações</b>	NÃO CONTÉM GLÚTEN ALÉRGICOS: PODE CONTER DERIVADOS DE SOJA.
<b>Peso (g)</b>	900g

INFORMAÇÃO NUTRICIONAL		
Porção por embalagem: 30		
Porção: 30 g (2 colheres de sopa)		
	30 g	%VD*
Valor energético (kcal)	112	6
Carboidratos (g)	28	9
Açúcares totais (g)	28	
Açúcares adicionados (g)	28	56
Proteínas (g)	0	0
Gorduras totais (g)	0	0
Gorduras saturadas (g)	0	0
Gorduras trans (g)	0	0
Fibras alimentares (g)	0	0
Sódio (mg)	214	11
Cloro (mg)	328	
Potássio (mg)	61	

\*Percentual de valores diários fornecidos pela porção.

**INGREDIENTES:** FÓRMULA CARBO BLEND (Sacarose, Dextrose Desidratada, Maltodextrina e Frutose), Cloreto de Sódio, Citrato de Potássio, Aromatizante, Acidulante Acido Cítrico e Edulcorante Artificial Acesulfame de Potássio. **"ALÉRGICOS: PODE CONTER DERIVADOS DE LEITE E SOJA." NÃO CONTÉM GLÚTEN.**

Código	Sabor	Cor	Embalagem
22576	Guaraná com Açai		900g
22577	Lima Limão		900g
22578	Tangerina		900g



# CATÁLOGO

## DE COMBOS



**QUADRO FULL QUEST 29"**

PAGINA 1/2    QUADROS





## QUADRO FULL QUEST 29"

PAGINA 2/2 CARACTERÍSTICAS

<b>Design do Quadro</b>	Full Suspension
<b>Uso Recomendado</b>	Categoria 3; DownCountry, XC, Maratona
<b>Material</b>	Carbono T700/T800/T1000, Triângulo traseiro carbono
<b>Cinematica</b>	Swingarm 4-bar
<b>Caixa de Direção</b>	1 1/8" - 1.5" Tapered
<b>Mov. de Direção</b>	IS52/IS52
<b>Padrão da Caixa Central</b>	Pressfit
<b>Largura Caixa Central</b>	92mm x 41mm
<b>Roteamento de Cabos</b>	Cabeamento Interno com Passagem pela caixa de direção - ICR
<b>Abraçadeira (mm)</b>	34.9mm
<b>Padrão Espaço Traseiro (O.L.D.)</b>	Boost 148mm
<b>Canote</b>	31.6mm
<b>Padrão de Gancheira</b>	UDH (100% compatível com câmbio T-type)
<b>Suporte de Freio</b>	Post Mount 160mm
<b>Curso Traseiro</b>	100mm/120mm
<b>Curso Suspensão</b>	100mm/120mm

<b>Comp. Max. Suspensão Dianteira (Axle-To-Crown)</b>	530mm
<b>Num. Máx. Espaçador de Direção</b>	30mm
<b>Padrão Suspensão Traseira</b>	Standard
<b>Comprimento do Amortecedor (Eye to Eye)</b>	100mm 190x40mm 120mm 190x45mm
<b>Bucha Shock - Link</b>	• Bucha superior: 8x25mm • Bucha inferior: 8x16mm
<b>Tamanho Máximo do Pneu Traseiro</b>	61mm
<b>Deslocamento do Garfo</b>	44/51mm
<b>Chainline</b>	52/55mm
<b>Inseção Máxima de Canote</b>	S: 200mm M: 200mm L: 220mm XL: 250mm
<b>Tamanho Máx. de Coroa</b>	36D
<b>Tamanho Máx. de Coroa Oval</b>	34D
<b>Suporte de Caramanhola</b>	S/M/L/XL: 2x
<b>Peso (kg)</b>	2,1 kg

## CONTEÚDO

<b>Eixo</b>	M12x175mm, 1.0
<b>Amortecedor</b>	Rockshox SIDLuxe Ultimate, 190x45mm, DebonAir, RLR, Ajuste de Rebound
<b>Trava Remota</b>	Rockshox One Lock 2

<b>Gancheira</b>	Sram UDH
<b>Abraçadeira</b>	Quest, Alumínio, 34.9mm
<b>Movimento de Direção</b>	Padrão IS, Alumínio, Integrado, Rolamentos 52/52mm

01	Cód. Filial 1	Cód. Filial 6	Tamanho	Cor
	27348	28024	S	
	27350	28026	M	
	27352	28028	L	
	-	-	XL	

03	Cód. Filial 1	Tamanho	Cor
	27357	S	
	27358	M	
	27359	L	
	-	XL	

02	Cód. Filial 1	Cód. Filial 6	Tamanho	Cor
	27349	28025	S	
	27351	28027	M	
	27353	28029	L	
	27356	28030	XL	



**TSW**

**QUADRO EVO QUEST 29"**

PAGINA 1/2 QUADROS





## QUADRO EVO QUEST 29"

PAGINA 2/2 CARACTERÍSTICAS

<b>Design do Quadro</b>	Hardtail	<b>Curso Suspensão</b>	100mm
<b>Uso Recomendado</b>	Categoria 3; DownCountry, XC, Maratona	<b>Comp. Max. Suspensão Dianteira (Axle-To-Crown)</b>	510mm
<b>Material</b>	Carbono T700/T800/T1000	<b>Num. Máx. Espaçador de Direção</b>	30mm
<b>Cinematica</b>	Swingarm 4-bar	<b>Tamanho Máximo do Pneu Traseiro</b>	59mm
<b>Caixa de Direção</b>	1 1/8" - 1.5" Tapered	<b>Deslocamento do Garfo</b>	44/51mm
<b>Mov. de Direção</b>	IS52/IS52	<b>Chainline</b>	52/55mm
<b>Padrão da Caixa Central</b>	Pressfit	<b>Inseção Máxima de Canote</b>	S: 250mm M: 250mm L: 250mm XL: 250mm
<b>Largura Caixa Central</b>	92mm x 41mm	<b>Tamanho Máx. de Coroa</b>	36D
<b>Roteamento de Cabos</b>	Cabeamento Interno com Passagem pela caixa de direção - ICR	<b>Tamanho Máx. de Coroa Oval</b>	34D
<b>Abraçadeira (mm)</b>	34.9mm	<b>Suporte de Caramanhola</b>	S/M/L/XL: 2x
<b>Padrão Espaço Traseiro (O.L.D)</b>	Boost 148mm	<b>Peso (kg)</b>	1,2 kg
<b>Canote</b>	31.6mm	<b>Gancheira</b>	Sram UDH
<b>Padrão de Gancheira</b>	UDH (100% compatível com câmbio T-type)	<b>Abraçadeira</b>	Quest, Alumínio, 34.9mm
<b>Suporte de Freio</b>	Post Mount 140mm 160mm (com adaptador)	<b>Movimento de Direção</b>	Padrão IS, Alumínio, Integrado, Rolamentos 52/52mm

## CONTEÚDO

<b>Eixo</b>	M12x175mm, 1.0
<b>Adaptador de Freio</b>	Flat Mount 140mm para 160mm
<b>Adaptador de Freio</b>	Flat Mount para Post Mount 160mm

01	Cód. Filial 1	Cód. Filial 6	Tamanho	Cor
	27287	28019	S	
	27289	-	M	
	27291	-	L	
	-	-	XL	

03	Cód. Filial 1	Tamanho	Cor
	27294	S	
	27295	M	
	27296	L	
	-	XL	

02	Cód. Filial 1	Cód. Filial 6	Tamanho	Cor
	27288	28020	S	
	27290	28021	M	
	27292	28022	L	
	27293	28023	XL	



**TSW**

**QUADRO NUUK 29"**

PAGINA 1/2    QUADROS





**QUADRO NUUK 29"**

PAGINA 2/2 CARACTERÍSTICAS



<b>Design do Quadro</b>	Hardtail
<b>Uso Recomendado</b>	Categoria 3; DownCountry, XC, Maratona
<b>Material</b>	Alloy 6061 Triple Butted
<b>Caixa de Direção</b>	1 1/8" - 1.5" Tapered
<b>Mov. de Direção</b>	IS52/IS52 (Rolamentos 51.8mm)
<b>Padrão da Caixa Central</b>	Pressfit
<b>Largura Caixa Central</b>	92mm x 41mm
<b>Roteamento de Cabos</b>	Cabeamento Interno com Passagem pela caixa de direção - ICR
<b>Abraçadeira (mm)</b>	34.9mm
<b>Padrão Espaço Traseiro (O.L.D)</b>	Boost 148mm
<b>Canote</b>	31.6mm (Passagem para retrátil disponível)
<b>Padrão de Gancheira</b>	UDH (100% compatível com câmbio T-type)
<b>Suporte de Freio</b>	Post Mount 140mm 160mm (com adaptador)
<b>Curso Suspensão</b>	120mm/100mm

<b>Comp. Max. Suspensão Dianteira (Axle-To-Crown)</b>	530mm
<b>Num. Máx. Espaçador de Direção</b>	30mm
<b>Tamanho Máximo do Pneu Traseiro</b>	60mm
<b>Deslocamento do Garfo</b>	44/51mm
<b>Chainline</b>	52/55mm
<b>Inseção Máxima de Canote</b>	S: 250mm M: 250mm L: 250mm XL: 250mm
<b>Tamanho Máx. de Coroa</b>	36D (Chainline 55)
<b>Tamanho Máx. de Coroa Oval</b>	34D
<b>Suporte de Caramanhola</b>	S: 2x M/L/XL: 3x
<b>Peso (kg)</b>	1,96 kg

**CONTEÚDO**

<b>Eixo</b>	M12x175mm, 1.0
<b>Observação</b>	Guias de Suporte de Caramanhola Soldadas
<b>Adaptador de Freio</b>	Flat Mount para Post Mount 160mm
<b>Gancheira</b>	Sram UDH

<b>Suporte de Guidão</b>	Quest, Alumínio, 31.8mm, Elevação -7", Comprimento: S: 70mm M: 70mm L: 80mm XL:80mm
<b>Movimento de Direção</b>	Tapered IS52/IS52, Integrado (Rolamentos 51.8mm)

01	Cód. Filial 1	Cód. Filial 6	Tamanho	Cor
	27313	28031	S	
	27316	28034	M	
	27319	28037	L	
	-	-	XL	

04	Cód. Filial 1	Cód. Filial 6	Tamanho	Cor
	27322	28040	S	
	27324	28042	M	
	27326	28044	L	
	27328	-	XL	

02	Cód. Filial 1	Cód. Filial 6	Tamanho	Cor
	27314	28032	S	
	27317	28035	M	
	27320	28038	L	
	27321	28039	XL	

05	Cód. Filial 1	Cód. Filial 6	Tamanho	Cor
	27323	28041	S	
	27325	28043	M	
	27327	28045	L	

03	Cód. Filial 1	Cód. Filial 6	Tamanho	Cor
	27315	28033	S	
	27318	28036	M	
	-	-	L	



**COMBO RAVA UP 21v - 29" + COMPONENTES**

PAGINA 1/4    QUADROS QUE COMPÕEM O COMBO



\*IMAGEM MERAMENTE ILUSTRATIVA.



\*IMAGEM MERAMENTE ILUSTRATIVA.





COMBO RAVA UP 21v - 29" + COMPONENTES

PAGINA 2/4 ITENS QUE COMPÕEM O COMBO - REFERENTE A 1 COMBO

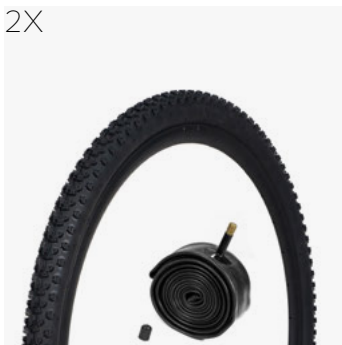



## COMBO RAVA UP 21v - 29" + DESCRIÇÃO DETALHADA

PAGINA 3/4 QUADROS QUE COMPÕEM O COMBO

### QUADRO RAVA UP 29"

Uso recomendado	Urbano
Material	Alumínio 6061
Cabeamento	Interno
Movimento Central (mm)	BSA 34,7 x 68mm
Sistema de Freio	A disco Standard
Tipo de Eixo (mm)	9x135mm
Tipo de Gancheira	Externa
Caixa de Direção (mm)	Mega Over 44mm

Abraçadeira	31,8mm
Canote (mm)	27,2mm
Rota para Canote Retrátil	Não
Largura Máx. Pneu Traseiro	2.20" (cravos baixos)
Peso Máx. Suportado (kg)	130
Curso	100
Fator de Venda	2 combos
Observação	Furo para 1 Suporte de caramanhola (Suporte não incluso)
Acompanha	Gancheira e Terminais de Passa Cabo

### Cockpit

Movimento de Direção	Mega Over Ahead Esferado Semi selado Extensão de 1.1/8 Alumínio / Aço 1 unidade
Espaçador Mov. Direção	10mm Liso Alumínio 3 unidades
Cambio	Alavancas de marcha integrada com o manete X-Time / Saiguan Câmbio Dianteiro e Traseiro Cabos de Marcha Sistema de 21 Velocidades Roda Livre de 7 Velocidades Alumínio / Nylon / Aço 1 unidade

Kit Montagem	Guidão Reto X-Time com 9° backsweep, 675x31.8mm, Aço; Canote X-Time de 27.2x350mm, Aço; Suporte de Guidão X-Time, Ahead Set, 80x31.8mm, +/- 7°, Alumínio; Abraçadeira X-Time, 31.8mm, Blocagem, Alumínio. 1 unidade
--------------	---

Manopla MTB	Preto PVC / TPR 1 par
-------------	-----------------------------

Selim	Aço e Espuma Trilho de aço com castanha 1 unidade
-------	---

### Roda e Suspensão

Raio	Preto 282 / 283 / 284 x 2,0mm C/ niple 64 unidades
Aro	X-time, 29", Alumínio 6061, Alumínio, 32 furos, Parede dupla, largura 19mm, ERD 584mm, ETRTO 622x19mm
Pneu	Pneu MTB Beyond Com Câmara de Ar Aro 29" Com Cravos Medida 2.10 (54-622) Pressão Máxima 60 PSI / 4 BAR Borracha / Arame / Nylon Modelo SRI 68 Preto 2 unidades

Suspensão	Rava Para Cross Country Curso de 100mm Espiga Over Ahead Set Diâmetro Espiga de 28.6mm Comprimento da Espiga de 275mm Fork Length 485mm Crown 35mm Funcionamento a Mola Eixo de 9mm Tipo de Freio Standard 1 unidades
-----------	--

Cubo	Dianteiro e Traseiro Esferado 32 Furos Padrão de disco de 6 parafusos 1 par
------	---

Fita de Aro	20mm Largura x 60mm Espessura Borracha 2 unidades
-------------	---





## COMBO RAVA UP 21v - 29" + DESCRIÇÃO DETALHADA

PÁGINA 4/4 ITENS QUE COMPÕEM O COMBO

### Transmissão 21v e Freio

#### Engrenagem Tripla c/ Braço

Coroas Fixas 24/34/42D  
Protetor de Coroa  
Compatível com Eixo Central Ponta Quadrada  
Diâmetro Rosca do Pedal 9/16  
Comprimento do Braço de 170mm  
Indexada  
Aço Revestido de Nylon  
1 unidade

#### Pinça de Freio a Disco

Dianteiro e Traseiro  
XT-02  
Sistema de Frenagem Mecânico  
Alumínio  
1 par

#### Disco de Freio

Dianteiro e Traseiro  
Acompanha os Parafusos  
Espessura de 1.8mm  
Tamanho de 160mm  
Aço  
2 unidades

#### Eixo Central

34.7mm  
Selado  
122,5 / 126mm  
Rolamentado  
1 unidade

#### Corrente Corrida

1/2" x 3/32" 116L  
Compatível com transmissões de 7 velocidades  
Conector Missing Link TEC 7/8V  
1 unidade

#### Cabo de Freio

Dianteiro e Traseiro  
19 Fios  
Extra Light  
1 unidades (cada)

#### Pedal Plataforma



Aço/Nylon  
Tamanho de 9/16  
1 par

#### Conduíte

Conduíte para Freio  
Diâmetro de 5mm  
Fios Paralelos  
Revestimento Interno de Teflon  
Aço revestido de nylon  
3 metros

#### Terminal de Conduíte

Espessura de 4mm  
Nylon  
6 unidades

01	Código	Tamanho	Cor	Embalagem
	28131	M		2 combos
	28133	L		2 combos

02	Código	Tamanho	Cor	Embalagem
	28132	M		2 combos
	28134	L		2 combos





**COMBO RAVA PRESSURE 21v - 29" + COMPONENTES**

PAGINA 1/4 ITENS QUE COMPÕEM O COMBO





**COMBO RAVA PRESSURE 21v - 29" + COMPONENTES**

PAGINA 2/4 ITENS QUE COMPÕEM O COMBO - REFERENTE A 1 COMBO







## COMBO RAVA PRESSURE 21v - 29" - DESCRIÇÃO DETALHADA

PAGINA 3/4 DESCRIÇÃO DETALHADA ABAIXO

### QUADRO PRESSURE 29"

Uso recomendado	Urbano / Estradão
Material	Alumínio 6061
Tipo de cabeamento	Externo
Tipo de Direção	Mega over 44mm
Mov. Central	BSA 34.7x68mm
Suporte de freio	Disco Standard
Tipo de Eixo (mm)	135x9

Curso Suspensão (mm)	100
Abraçadeira (mm)	31.8
Canote (mm)	27.2
Câmbio Dianteiro	Abraçadeira
Peso (kg)	1,8kg (M)
Pneu Máx. Suportado (pol.)	2.20
Peso Máx. Suportado (kg)	110
Fator de Venda	2 combos

### Cockpit

Movimento de Direção	Mega Over Ahead Esferado Semi selado Extensão de 1/8 Alumínio / Aço 1 unidade
Espaçador Mov. Direção	10mm Liso Alumínio 3 unidades
Cambio	Alavancas de marcha integrada com o manete X-Time / Saiguan Câmbio Dianteiro e Traseiro Cabos de Marcha Sistema de 21 Velocidades Roda Livre de 7 Velocidades Alumínio / Nylon / Aço 1 unidade

Kit Montagem	Guidão Reto X-Time com 9° backsweep, 675x31.8mm, Aço; Canote X-Time de 27.2x350mm, Aço; Suporte de Guidão X-Time, Ahead Set, 80x31.8mm, +/- 7°, Alumínio; Abraçadeira X-Time, 31.8mm, Blocagem, Alumínio. 1 unidade
--------------	---

Manopla MTB	Preto PVC / TPR 1 par
-------------	-----------------------------

Selim	Aço e Espuma Trilho de aço com castanha
-------	--

### Roda e Suspensão

Raio	Preto 291 x 2,0mm 64 unidades
Aro	29" ETRTO de 622x19 Compatível com pneus 1.0" a 2.3" ERD de 602mm 32 Furos Alumínio 6061 Parede Dupla Válvula Americana (schrader) 2 unidades
Niple	Preto Diâmetro de 2mm Comprimento de 12mm Aço 72 unidades
Pneu	Pneu MTB Beyond Aro 29" Com Cravos Medida 2.10 (54-622) Pressão Máxima 60 PSI / 4 BAR Borracha / Arame / Nylon Modelo SRI 68 Preto 2 unidades

Suspensão	Rava Para Cross Country Curso de 100mm Espia Over Ahead Set Diâmetro Espiga de 28.6mm Comprimento da Espiga de 275mm Fork Length 485mm Crown 35mm Funcionamento a Mola Eixo de 9mm Tipo de Freio Standard 1 unidades
-----------	---

Cubo	Esferado 32 Furos Padrão de disco de 6 parafusos 1 unidade
------	---

Fita de Aro	20mm Largura x 60mm Espessura Borracha 2 unidades
-------------	---



## COMBO RAVA PRESSURE 21v - 29" - DESCRIÇÃO DETALHADA

PÁGINA 4/4    DESCRIÇÃO DOS ITENS QUE COMPÕE O COMBO

### Transmissão 21v e Freio

<b>Engrenagem Tripla c/ Braço</b>	Coroas Fixas 24/34/42D Protetor de Coroa Compatível com Eixo Central Ponta Quadrada Diâmetro Rosca do Pedal 9/16 Comprimento do Braço de 170mm Indexada Aço Revestido de Nylon 1 unidade
<b>Pinça de Freio a Disco</b>	Dianteiro e Traseiro XT-02 Sistema de Frenagem Mecânico Alumínio 1 par
<b>Disco de Freio</b>	Dianteiro e Traseiro Acompanha os Parafusos Espessura de 1.8mm Tamanho de 160mm Aço 2 unidades
<b>Eixo Central</b>	34.7mm Selado 122,5mm Rolamentado 1 unidade

<b>Corrente Corrida</b>	1/2" x 3/32" 116L Compatível com transmissões de 7 velocidades Conector Missing Link 7R/HV-500 GYBR 1 unidade
<b>Cabo de Freio</b>	Dianteiro e Traseiro 19 Fios Extra Light 1 unidades (cada)
<b>Pedal Plataforma</b>	Aço/Nylon Tamanho de 9/16 1 par
<b>Conduíte</b>	Conduíte para Marcha Diâmetro de 4mm Fios Paralelos Revestimento Interno de Teflon Aço revestido de nylon 4,9 metros
<b>Terminal de Conduíte</b>	Espessura de 4mm Nylon 6 unidades

01	Código	Tamanho	Cor	Embalagem
	27945	M		2 combos
	27946	L		2 combos

02	Código	Tamanho	Cor	Embalagem
	-	M		2 combos



**COMBO METZ FUSE 29" + COMPONENTES**

PAGINA 1/4    QUADROS QUE COMPÕEM O COMBO





COMBO METZ FUSE 21v - 29" + COMPONENTES

PAGINA 2/4 ITENS QUE COMPÕEM O COMBO - REFERENTE A 1 COMBO

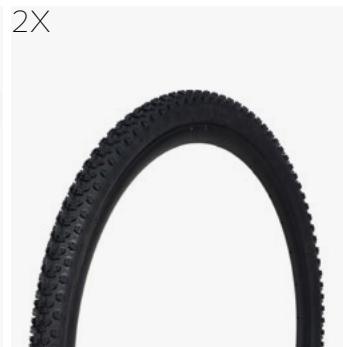
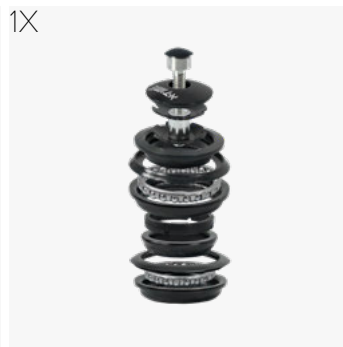
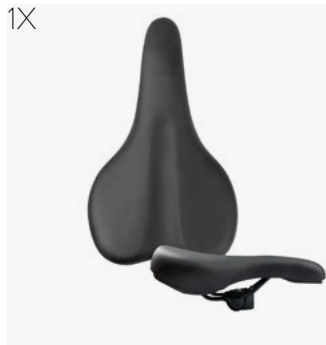



## COMBO METZ FUSE 21v - 29" - DESCRIÇÃO DETALHADA

PAGINA 3/4 DESCRIÇÃO DETALHADA ABAIXO

### QUADRO FUSE 29"

Uso recomendado	Urbano
Material	Alumínio 6061
Tipo de cabeamento	Externo
Tipo de Direção	Mega Over 44 mm
Mov. Central	BSA 34.7 x 68mm
Suporte de freio	Disc brake IS (international Standard)
Tipo de Eixo (mm)	135x9
Curso Suspensão (mm)	100

Abraçadeira (mm)	31.8
Canote (mm)	27.2
Rota p/ retrátil	Não
Câmbio Dianteiro	Abraçadeira
Peso (kg)	1,82kg [(M) Variação de +/- 5%]
Peso Máx. Suportado (kg)	110
Fator de Venda	2 combos

### Cockpit

Movimento de Direção	Mega Over Ahead Esferado Semi selado Extensão de 1,1/8 Alumínio / Aço 1 unidade
Espaçador Mov. Direção	10mm Liso Alumínio 3 unidades
Cambio	Alavancas de marcha integrada com o manete X-Time / Saiguan Câmbio Dianteiro e Traseiro Cabos de Marcha Sistema de 21 Velocidades Roda Livre de 7 Velocidades Alumínio / Nylon / Aço 1 unidade

Kit Montagem	Guidão Reto X-Time com 9° backsweep, 675x31.8mm, Aço; Canote X-Time de 27.2x350mm, Aço; Suporte de Guidão X-Time, Ahead Set, 80x31.8mm, +/- 7°, Alumínio; Abraçadeira X-Time, 31.8mm, Blocação, Alumínio. 1 unidade
--------------	--

Manopla MTB	Preto PVC / TPR 1 par
-------------	-----------------------------

Selim	Aço e Espuma Trilho de aço com castanha
-------	--

### Roda e Suspensão

Raio	Preto 291 x 2,0mm 64 unidades
Aro	29" ETRTO de 622x19 Compatível com pneus 1.0" a 2.3" ERD de 602mm 32 Furos Alumínio 6061 Parede Dupla Válvula Americana (schrader) 2 unidades
Niple	Preto Diâmetro de 2mm Comprimento de 12mm Aço 72 unidades
Pneu	Pneu MTB Beyond Aro 29" Com Cravos Medida 2.10 (54-622) Pressão Máxima 60 PSI / 4 BAR Borracha / Arame / Nylon Modelo SRI 68 Preto 2 unidades

Suspensão	Rava Para Cross Country Curso de 100mm Espia Over Ahead Set Diâmetro Espiga de 28.6mm Comprimento da Espiga de 275mm Fork Length 485mm Crown 35mm Funcionamento a Mola Eixo de 9mm Tipo de Freio Standard 1 unidades
-----------	---

Cubo	Esferado 32 Furos Padrão de disco de 6 parafusos 1 unidade
------	---

Fita de Aro	20mm Largura x 60mm Espessura Borracha 2 unidades
-------------	---





## COMBO METZ FUSE 21v - 29" - DESCRIÇÃO DETALHADA

PÁGINA 4/4 DESCRIÇÃO DOS ITENS QUE COMPÕE O COMBO

### Transmissão 21v e Freio

<b>Engrenagem Tripla c/ Braço</b>	Coroas Fixas 24/34/42D Protetor de Coroa Compatível com Eixo Central Ponta Quadrada Diâmetro Rosca do Pedal 9/16 Comprimento do Braço de 170mm Indexada Aço Revestido de Nylon 1 unidade
<b>Pinça de Freio a Disco</b>	Dianteiro e Traseiro XT-02 Sistema de Frenagem Mecânico Alumínio 1 par
<b>Disco de Freio</b>	Dianteiro e Traseiro Acompanha os Parafusos Espessura de 1.8mm Tamanho de 160mm Aço 2 unidades
<b>Eixo Central</b>	34.7mm Selado 122,5mm Rolamentado 1 unidade

<b>Corrente Corrida</b>	1/2" x 3/32" 116L Compatível com transmissões de 7 velocidades Conector Missing Link 7R/HV-500 GYBR 1 unidade
<b>Cabo de Freio</b>	Dianteiro e Traseiro 19 Fios Extra Light 1 unidades (cada)
<b>Pedal Plataforma</b>	Aço/Nylon Tamanho de 9/16 1 par
<b>Conduíte</b>	Conduíte para Marcha Diâmetro de 4mm Fios Paralelos Revestimento Interno de Teflon Aço revestido de nylon 4,9 metros
<b>Terminal de Conduíte</b>	Espessura de 4mm Nylon 6 unidades

01	Código	Tamanho	Cor	Embalagem
	27949	S		2 combos
	27950	M		2 combos

02	Código	Tamanho	Cor	Embalagem
	27948	S		2 combos



RAVA CAVE 29"





## MTB CAVE 29"

<b>Uso recomendado</b>	Cross Country / Down Country
<b>Material</b>	Alumínio
<b>Cabeamento</b>	ICR (Pela Direção) / Interno pelo Down Tube
<b>Movimento Central</b>	Press-fit 92 x 41mm
<b>Sistema de Freio</b>	Post Mount 160mm
<b>Tipo de Eixo (mm)</b>	M12 x 178 x 1.0 (acompanha o quadro)
<b>Tipo de Gancheira</b>	UDH (acompanha o quadro)
<b>Caixa de Direção (mm)</b>	Integrada (52x52)
<b>Canote (mm)</b>	30.9
<b>Rota para Canote Retrátil</b>	Sim
<b>Largura Máx. Pneu Traseiro (mm)</b>	60mm
<b>Peso Máx. Quadro (kg)</b>	120
<b>Peso (kg)</b>	1,99kg (Referente ao tamanho M) Variação de 5%
<b>Fator de Venda</b>	1 unidade
<b>Observação</b>	Guias de Suporte de Caramanhola Soldadas

## ACESSÓRIOS INCLUSOS

<b>Mov. Direção</b>	(Ref. Cód. 25867) X-Time   Integrado com rolamento
<b>Canote</b>	(Ref. Cód. 25896) Quest   Micro Ajustes   30.9 x 400mm
<b>Guidão</b>	(Ref. Cód. 23851) Quest   31.8 x 740mm   9° Backsweep
<b>Abraçadeira</b>	(Ref. Cód. 12828) X-Time   Blocação   34.9 mm
<b>Gancheira</b>	(Ref. Cód. 24143) UDH
<b>Eixo</b>	(Ref. cód. 25706) M12 x 178 x 1.0
<b>Tampas do Quadro</b>	Interno e Externo

01	Código	Tamanho	Cor	Embalagem
	25880	S		2 unidades
	25884	M		2 unidades
	25888	L		2 unidades
	25890	XL		2 unidades

02	Código	Tamanho	Cor	Embalagem
	25877	S		2 unidades
	25881	M		2 unidades
	25885	L		2 unidades
	25889	XL		2 unidades

03	Código	Tamanho	Cor	Embalagem
	25879	S		2 unidades
	25883	M		2 unidades
	25887	L		2 unidades

\*Pintura Camaleão

04	Código	Tamanho	Cor	Embalagem
	25878	S		2 unidades
	25882	M		2 unidades
	25886	L		2 unidades

\*Adesivo Holografico





KIT PRESSURE 29" | RS

**%** PRODUTO EM LIQUIDAÇÃO



01



02



03



04





## COMPOSIÇÃO DO KIT

## KIT MTB PRESSURE 29" | 2021

Uso recomendado	Urbano / Estradão
Material	Alumínio 6061
Tipo de cabeamento	Externo
Tipo de Direção	Mega over 44mm
Mov. Central	BSA 34.7x68mm
Suporte de freio	Disco Standard
Tipo de Eixo (mm)	135x9

Curso Suspensão (mm)	100
Abraçadeira (mm)	31.8
Canote (mm)	27.2
Câmbio Dianteiro	Abraçadeira
Peso (kg)	1.800g (M)
Pneu Máx. Suportado (pol.)	2.20
Peso Máx. Suportado (kg)	110
Embalagem	7 peças

## KIT SUSPENSÃO ROCKSHOX JUDY

Curso (mm)	100
Tipo de trava	Remota
Offset (mm)	46
Espiga	Tapered
Eixo (mm)	100x9
Embalagem	1 peça

## KIT COCKPIT X-TIME

Guidão	Reto   720 x 31.8 mm   9° backsweep   Alumínio
Suporte de guidão	Ahead set   90 x 31.8 mm / 7°   Alumínio
Canote	31.6 x 350 mm   Parafuso único   Alumínio
Abraçadeira	Blocagem   34.9 mm   Alumínio
Embalagem	20 peças

## KIT TRAVA REMOTA ROCKSHOX

Tipo de trava	Poploc Esquerda 17mm   Compatível com qualquer suspensão Rock Shox como: XC30 - Recon - XC 32 - Reba - XC 28 - Judy   Acompanha cabos e conduítes para montagem   Puxar 17 mm
Embalagem	20 peças

01	Código	Tamanho	Cor
-	-	S	
-	20551	M	
-	-	L	
-	-	XL	

02	Código	Tamanho	Cor
-	-	S	
-	20552	M	
-	-	L	
-	-	XL	

03	Código	Tamanho	Cor
-	-	S	
-	-	M	
-	-	L	
-	-	XL	

04	Código	Tamanho	Cor
-	-	S	
-	20554	M	
-	-	L	
-	-	XL	





**%** PRODUTO EM LIQUIDAÇÃO





## COMPOSIÇÃO DO KIT

### MTB NAZCA 29"

Uso recomendado	Cross Country XCM
Material	Alumínio 6061
Tipo de cabeamento	Interno
Tipo de Direção	Tapered semi-integrada (44 x 56mm)
Mov. Central	BSA 34.7 x 73mm
Suporte de freio	Post Mount
Tipo de Eixo (mm)	148x12 (Boost)
Curso Suspensão (mm)	100

Abraçadeira (mm)	34.9
Canote (mm)	31.6
Rota p/ retrátil	Sim
Câmbio Dianteiro	Não Suporta
Tamanho Max. de Coroa	38 Dentes
Peso (kg)	1,88kg (Peso referente ao quadro "M")
Pneu Máx. Suportado (pol.)	2.40 (60-622) cravos baixos
Peso Máx. Suportado (kg)	110

### KIT SUSPENSÃO ROCKSHOX JUDY

Curso (mm)	100
Tipo de trava	Remota
Offset (mm)	46
Espiga	Tapered
Eixo (mm)	100x9
Embalagem	1 peça

### KIT COCKPIT X-TIME

Guidão	Reto   720 x 31.8 mm   9° backsweep   Alumínio
Suporte de guidão	Ahead set   90 x 31.8 mm / 7°   Alumínio
Canote	31.6 x 350 mm   Parafuso único   Alumínio
Abraçadeira	Blocagem   34.9 mm   Alumínio
Embalagem	20 peças

### KIT TRAVA REMOTA ROCKSHOX

Tipo de trava	Poploc Esquerda 17mm   Compatível com qualquer suspensão Rock Shox como: XC30 - Recon - XC 32 - Reba - XC 28 - Judy   Acompanha cabos e conduítes para montagem   Puxar 17 mm
Embalagem	20 peças

### KIT MOVIMENTO DE DIREÇÃO

Características	Ahead Set Tapered   Direção 1 1/8x44mm   Integrado (c/ caixas)
Modelo	Com adaptador para garfo 30mm e 39.8mm

01	Código	Tamanho	Cor
	22791	S	
	-	M	
	-	L	
	-	XL	

03	Código	Tamanho	Cor
	22792	S	
	-	M	
	-	L	
	22803	XL	



**% PRODUTO EM LIQUIDAÇÃO**

## CONJUNTO CÂMBIO X-TIME S12

<b>Característica</b>	Conjuntos de transmissão de 1x12 velocidades de alta precisão e durabilidade
<b>Câmbio Traseiro</b>	X-TIME 12 velocidades; mais resistência e segurança na fixação   Roldanas com 12 dentes rolamento selado sistema de dentes U-Pulley (onde um dente é maior que o outro para melhor encaixe na corrente) Peso: 311g
<b>Alavancas</b>	X-TIME 12 velocidades estrutura em alumínio e acabamento plástico, regulador de tensão e acompanha cabo de aço (cabo de aço comum NÃO é inox). Na mesma alavanca pode-se efetuar a descida e subida das marchas impulsionando com o polegar Peso: 144g
<b>Código</b>	<b>Embalagem</b>
19151	10 unidades



X-TIME



## CONJUNTO TRANSMISSÃO 9V MTB S9

<b>Característica</b>	Conjuntos de transmissão de 9 velocidades de alta precisão e durabilidade
<b>Câmbio Dianteiro</b>	Estrutura em alumínio com anel duplo para dar mais resistência e segurança na fixação Peso aproximado 148g
<b>Câmbio Traseiro</b>	Compatível com várias combinações de engrenagens Peso aproximado 315g

<b>Cassete</b>	11/13/15/17/21/24/28/32/36 D.; mudança estável e precisa; peso aproximado: 441 g
<b>Alavancas</b>	Estrutura em alumínio visor indicador de posição. Peso aproximado 309 g
<b>Código</b>	<b>Embalagem</b>
07141	1 conjunto



X-TIME



**PRODUTO EM LIQUIDAÇÃO**

**CONJUNTO TRANSMISSÃO 8V MTB S8**

**Câmbio Dianteiro** Estrutura em alumínio; anel duplo para dar mais resistência e segurança na fixação; peso aproximado: 145 g

**Câmbio Traseiro** Compatível com várias combinações de engrenagens; peso aproximado: 315 g

**Cassete** 12/14/17/19/21/24/28/32 D.; mudança estável e precisa; peso aproximado: 336 g

**Alavancas** Estrutura em alumínio; visor indicador de posição; peso aproximado: 306 g

Código	Embalagem
07142	1 conjunto



## CONJUNTO CÂMBIO 21V

<b>Característica</b>	Sistema de 21 Velocidades
<b>Material</b>	Alumínio/Aço/Nylon
<b>Alavancas de Marcha</b>	Integrada com o manete, modelo EZ-Fire
<b>Câmbio Dianteiro</b>	De braçadeira, 31.8mm, Dual Pull
<b>Câmbio Traseiro</b>	Sem Gancheira e Montagem direta
<b>Roda Livre</b>	7V, Bronze, 14-28D
<b>Cabos de Marcha</b>	Aço
<b>Peso (kg)</b>	730g (Peso referente ao kit sem roda livre)
<b>Fator de venda</b>	1 conjunto

<b>Código</b>	<b>Embalagem</b>
26788	50 conjuntos





**%** PRODUTO EM LIQUIDAÇÃO

**X-TIME**



### CONJUNTO DE CÂMBIO 3X7V

<b>Característica</b>	<p>Conjunto de alavanca 21v ez-fire</p> <ul style="list-style-type: none"> <li>• Material alumínio</li> <li>• Alta qualidade</li> <li>• Resistente</li> <li>• Excelente acabamento</li> <li>• Manetes de alumínio</li> <li>• Câmbio traseiro de 7 velocidades (fixação direta – parafuso na gancheira do quadro)</li> <li>• Câmbio dianteiro de 3 velocidades (abraçadeira 31.8mm / down pull)</li> <li>• Sistema de transmissão 3x7v</li> <li>• Acompanha cabos de marcha</li> </ul>
-----------------------	---

**Peso** +/- 728g kit

<b>Código</b>	<b>Embalagem</b>
23223	25 unidades



### CONJUNTO DE FREIO A DISCO E CUBO | DIANTEIRO/TRASEIRO

<b>Pinça</b>	Dianteira/Traseiro   Freio a disco mecânico   Incluso pastilhas   Modelo Post mount com adaptador para International Standard
<b>Post mount</b>	Discos de 160 mm
<b>International Standart</b>	F:180/R160   F:160/R140
<b>Cubos</b>	Dianteiro/Traseiro   Cassete 8,9,10v.   Free hub International Standard   32 ou 36 furos   Suporte disco: parafuso   Eixo de 9 mm   Blocação
<b>O.L.D.</b>	Dianteiro 100 mm   Traseiro 142 mm
<b>Rotores</b>	Dianteiro/Traseiro   160 mm   Parafuso (6)   2 mm de espessura
<b>Peso</b>	1.5kg

<b>Código</b>	<b>Furos</b>	<b>Embalagem</b>
13207	32	10 unidades
13208	36	10 unidades





### CONJUNTO PARA FREIO A DISCO 36 FUROS MECÂNICO

<b>Pinça</b>	Dianteiro   Para freio a disco mecânico   Compatível com de discos de 160 mm   Incluso pastilha
	Traseiro: Para freio a disco mecânico   Compatível com de discos de 160 mm   Incluso pastilha
<b>Cubos</b>	Dianteiro   36 furos   Suporte disco de freio parafuso   Eixo de 9 mm   Blocagem
	Traseiro: 36 furos   Suporte disco de freio parafuso   Eixo de 9 mm
<b>Rotores</b>	160 mm   parafuso (6)   2 mm de espessura

Código	Conjunto	Embalagem
13203	Dianteiro	10 unidades
13204	Traseiro	10 unidades



### CONJUNTO PARA FREIO A DISCO 32 FUROS MECÂNICO

<b>Pinça</b>	Dianteiro   Para freio a disco mecânico   Compatível com de discos de 160 mm   Incluso pastilha
	Traseiro: Para freio a disco mecânico   Compatível com de discos de 160 mm   Incluso pastilha
<b>Cubos</b>	Dianteiro   32 furos   Suporte disco de freio parafuso   Eixo de 9 mm   Blocagem
	Traseiro: 32 furos   Suporte disco de freio parafuso   Eixo de 9 mm
<b>Rotores</b>	160 mm   parafuso (6)   2 mm de espessura

Código	Conjunto	Embalagem
13205	Dianteiro	10 unidades
13206	Traseiro	10 unidades

**X-TIME****% PRODUTO EM LIQUIDAÇÃO****CONJUNTO DE FREIO A DISCO HIDRÁULICO**

<b>Característica</b>	Material: Alumínio/Aço Peso: 709 gr (Apenas as manetes)
<b>Freio Dianteiro</b>	Características: X-Time hidráulico   Abraçadeira com dois parafusos   Reservatório de alumínio   Óleo mineral   Caliper 2 pistões   Mangueira com 800 mm Peso: 335 gr
<b>Freio Traseiro</b>	Características: X-Time hidráulico   Abraçadeira com dois parafusos   Reservatório de alumínio   Óleo mineral   Caliper 2 pistões   Mangueira com 1600 mm Peso: 374 gr
<b>Rotores</b>	Características: X-Time   160 mm   06 parafusos   Aço Peso: 242 gr (Apenas os discos) Observação: Acompanha jogo de parafusos para fixação.

<b>Código</b>	<b>Embalagem</b>
08636	12 unidades

**% PRODUTO EM LIQUIDAÇÃO****CONJUNTO DE FREIO A DISCO HIDRÁULICO**

<b>Característica</b>	Material: Alumínio/Aço Peso: 709 gr (Apenas as manetes)
<b>Freio Dianteiro</b>	Características: X-Time hidráulico   Abraçadeira com dois parafusos   Reservatório de alumínio   Óleo mineral   Caliper 2 pistões   Mangueira com 800 mm Peso: 335 gr
<b>Freio Traseiro</b>	Características: X-Time hidráulico   Abraçadeira com dois parafusos   Reservatório de alumínio   Óleo mineral   Caliper 2 pistões   Mangueira com 1600 mm Peso: 374 gr
<b>Rotores</b>	Características: X-Time   160 mm   06 parafusos   Aço Peso: 242 gr (Apenas os discos) Observação: Acompanha jogo de parafusos para fixação.

<b>Código</b>	<b>Embalagem</b>
22951	20 unidades





**KIT RODAS RACE Q30 SL 29"**



<b>ARO RACE Q30 SL</b>		<b>Altura do perfil (mm)</b>	20
<b>Uso recomendado</b>	Cross Country	<b>Válvula</b>	Presta
<b>Material do aro</b>	Carbono SL	<b>Tensão máx. raio</b>	130kgf
<b>Largura Interna (mm)</b>	30	<b>Tipos de Pneu</b>	2.35" a 2.5"
<b>Tubeless</b>	Sim		
<b>Tipo de parede</b>	Hookless Tecnologia		

<b>CUBOS QUEST BY FORMULA</b>		<b>RAIO</b>	
<b>Material</b>	Alumínio	<b>Material</b>	Inox aero
<b>Eixo Dianteiro (mm)</b>	110x15 (Boost)	<b>Marca</b>	Sapim
<b>Eixo Traseiro (mm)</b>	148x12 (Boost)	<b>Modelo</b>	CX Ray
<b>Nº de furos</b>	28		
<b>Freehub</b>	Sim		
<b>Tipo de Disco</b>	6 parafusos		

**PESO DAS RODAS**

+/- 1.420g (PAR)

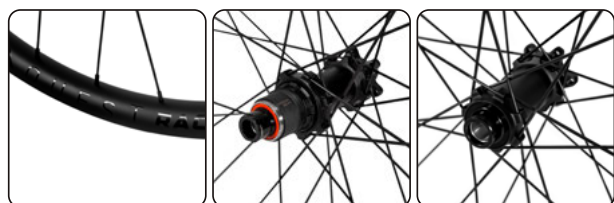

<b>PNEU BARZO 2.35</b>		<b>FITA TUBELESS</b>	
<b>Uso Recomendado</b>	XC Trail	<b>Tamanho</b>	30mm x 9m
<b>Material</b>	Grafeno 4C / Borracha	<b>Marca</b>	Vittoria
<b>Tamanho</b>	29x2,35	<b>Quantidade</b>	1
<b>ETRTO</b>	57-622		
<b>Tecnologia</b>	TLR 120 - ITP	<b>SELANTE TUBELESS</b>	
<b>Marca</b>	Vittoria	<b>Volume</b>	250ml
<b>Peso</b>	745g	<b>Marca</b>	Vittoria
<b>Quantidade</b>	1	<b>Quantidade</b>	1

<b>PNEU MEZCAL 2.25</b>		<b>AIRLINE</b>	
<b>Uso Recomendado</b>	XC - Trail	<b>Uso Recomendado</b>	XC tires
<b>Material</b>	Grafeno 4C / Borracha	<b>Material</b>	Polímero
<b>Tamanho</b>	29x2,25	<b>Tamanho</b>	29" x 2,1" - 2,4"
<b>ETRTO</b>	55-622	<b>Largura Interna do Aro</b>	25-30 mm
<b>Tecnologia</b>	TLR 120 - ITP	<b>Marca</b>	Vittoria
<b>Marca</b>	Vittoria	<b>Válvula</b>	Presta
<b>Peso</b>	690g	<b>Peso (kg)</b>	55g
<b>Quantidade</b>	1	<b>Quantidade</b>	2



<b>Código</b>	<b>Tipo de Freehub</b>	<b>Embalagem</b>
22965	XD - MICRO SPLINE (INCLUSOS)	1 kit

RODAS XT-30 29"



**ARO XT-30**

Uso recomendado	Cross Country
Material do aro	Alumínio
Nº de furos	32
Largura Interna (mm)	30
Tubeless	Sim

**RAIO**

Material	Aço
Tipo	J-Bend

**CUBOS SHIMANO TX505**

Material	Alumínio
Eixo Dianteiro (mm)	100x9
Eixo Traseiro (mm)	135x9
Nº de furos	32
Freehub	11 velocidades

**PAR PNEUS VITTORIA BARZO 2.25**

TPI	26
Tipo	Arame
Proteção	Banda leve
Tamanho (pol)	2.25

Código	Tipo de Freehub	Sup. Disco	Embalagem
22892	11 velocidades	Centerlock	1 par



**KIT DE MONTAGEM XT-27**

Guidão	Alumínio   Comprimento: 720 mm   Backsweep: 9°   Braçadeira da mesa: 31.8 mm
Suporte de guidão	Braçadeira da mesa: 31.8 mm   Comprimento da mesa: 60 mm   Ângulo da mesa: 7°
Canote	Alumínio   31.6 mm   Comprimento: 350 mm
Abraçadeira	Alumínio   Tamanho: 34.9 mm   Sistema de fixação: blocagem

Código

19534



**KIT DE MONTAGEM XT-22**

Guidão	X-Time   Rise bar   720 x 31.8 mm   9° backsweep   Rise 20 mm   Alumínio
Suporte de guidão	X-Time   Ahead set   90 x 31.8 mm / 7°   Alumínio
Canote	X-Time   31.6 x 350 mm   Parafuso único   Alumínio
Abraçadeira	X-Time   Blocagem   34.9 mm   Alumínio

Código

15459

Embalagem

20 peças





**KIT DE MONTAGEM XT-29**

Código

<b>Guidão</b>	Alumínio   720 mm   Rise: 20 mm   Backsweep: 9°   Braçadeira da mesa: 31.8 mm
<b>Suporte de guidão</b>	Braçadeira da mesa: 31.8 mm   Mesa: 60 mm   Ângulo da mesa: 7°   Parafuso único
<b>Canote</b>	Alumínio   31.6 mm   Comprimento: 350 mm
<b>Abraçadeira</b>	Alumínio   Tamanho: 34.9 mm   Sistema de fixação: blocagem

19539



**KIT DE MONTAGEM XT**

Código

Embalagem

<b>Guidão</b>	X-Time   Reto   675 x 31.8 mm   9° backsweep   Aço
<b>Suporte de guidão</b>	X-Time   Ahead set   80 x 31.8 mm / +/-7°   Alumínio
<b>Canote</b>	X-Time   27.2 x 350 mm   Aço
<b>Abraçadeira</b>	X-Time   Blocagem   31.8 mm   Alumínio

25859

Kit



**KIT DE MONTAGEM XT-25**

Código

Embalagem

<b>Guidão</b>	X-Time   Reto   720 x 31.8 mm   9° backsweep   Alumínio
<b>Suporte de guidão</b>	X-Time   Ahead set   90 x 31.8 mm / 7°   Alumínio
<b>Canote</b>	X-Time   31.6 x 350 mm   Parafuso único   Alumínio
<b>Abraçadeira</b>	X-Time   Blocagem   34.9 mm   Alumínio

15461

20 peças





**KIT DE MONTAGEM XT-28**

		<u>Código</u>	<u>Embalagem</u>
<u>Guidão</u>	X-Time   Reto   720 x 31.8 mm   9° backsweep   Alumínio	19537	20 peças
<u>Suporte de guidão</u>	X-Time   Ahead set   70 x 31.8 mm / 7°   Alumínio		
<u>Canote</u>	X-Time   27.2 x 350 mm   Parafuso único   Alumínio		
<u>Abraçadeira</u>	X-Time   Blocagem   31.8 mm   Alumínio		



**KIT DE MONTAGEM XT-24**

		<u>Código</u>	<u>Embalagem</u>
<u>Guidão</u>	X-Time   Reto   720 x 31.8 mm   9° backsweep   Alumínio	15460	20 peças
<u>Suporte de guidão</u>	X-Time   Ahead set   90 x 31.8 mm / 7°   Alumínio		
<u>Canote</u>	X-Time   27.2 x 350 mm   Parafuso único   Alumínio		
<u>Abraçadeira</u>	X-Time   Blocagem   31.8 mm   Alumínio		



**KIT DE MONTAGEM XT-22**

		<u>Código</u>	<u>Embalagem</u>
<u>Guidão</u>	X-Time   Rise bar   720 x 31.8 mm   9° backsweep   Rise 20 mm   Alumínio	15458	20 peças
<u>Suporte de guidão</u>	X-Time   Ahead set   90 x 31.8 mm / 7°   Alumínio		
<u>Canote</u>	X-Time   27.2 x 350 mm   Parafuso único   Alumínio		
<u>Abraçadeira</u>	X-Time   Blocagem   31.8 mm   Alumínio		



**KIT DE MONTAGEM XT-26**

Código      Embalagem

<u>Guidão</u>	X-Time   Rise bar   720 x 31.8 mm   9° backsweep   Rise 20 mm   Alumínio
<u>Suporte de guidão</u>	X-Time   Ahead set   70 x 31.8 mm / 7°   Alumínio
<u>Canote</u>	X-Time   27.2 x 350 mm   Parafuso único   Alumínio
<u>Abraçadeira</u>	X-Time   Blocação   31.8 mm   Alumínio

19532      20 peças



**CONJUNTO ACESSORIOS QUADRO FULL XC**

Características

- Conjunto acessórios quadro tsw full xc
- Guia dos conduites superiores
- Guia dos conduites inferiores
- Kit de parafusos da balança
- Não acompanha rolamentos da balança

Material      Alumínio e nylon

Compatibilidade      TSW Full Quest modelo 22/23

Fator de Venda      1 unidade

Peso (kg)      160g

Código      Embalagem

24159      10 peças

**CONJUNTO ACESSORIOS QUADRO E-BIKE**

Características

- Conjunto acessórios quadro tsw full e-quest
- Guia dos conduites superiores
- Guia dos conduites inferiores
- Kit de parafusos da balança
- Não acompanha rolamentos da balança

Material      Alumínio

Compatibilidade      TSW modelo E-Quest 22/23

Fator de Venda      1 unidade

Peso (kg)      240g

Código      Embalagem

24158      10 peças





## CONJUNTO ACESSORIOS QUADRO FULL 2024

### Características

- Conjunto Acessórios Quadro Full Quest
- Linha 2024
- Eixo Traseiro Boost M12 X 175l X P1.0 (01 Un)
- Abraçadeira Alumínio 31.6mm Com Parafuso (01 Un)
- Parafuso M12 Da Balança Traseira (01 Un)
- Conjunto De Parafusos Cônicos M10 De Conexão Do Link Com Seat Stay (02 Un)
- Conjunto De Parafusos M10 De Conexão Do Link Do Seat Tube (02 Un)
- Conjunto De Arruelas Calço (02 N°2, 02 N°3, 04 Lisas)
- Conjunto De Parafusos Do Suporte De Caramanhola (04 Un) • Parafuso M8 De Fixação Do Shock No Top Tube (01 Un)
- Tampa Cega Da Passagem Do Cabo De Marcha No Chainstay (02 Un)
- Terminal Guia Da Passagem Do Cabo De Marcha No Chainstay (01 Un)
- Acabamento Emborrachado Da Passagem Da Magueira De Freio (03 Un)

### Material

alumínio/plástico/borracha

### Compatibilidade

TSW modelo Full Quest 24

### Fator de Venda

1 unidade

### Peso (kg)

100g

### Código Embalagem

25925 5 peças



## CONJUNTO ACESSORIOS QUADRO ENDURO

### Características

- Conjunto acessórios quadro tsw full all quest
- Guia dos condutes superiores
- Guia dos condutes inferiores
- Kit de parafusos da balança
- Suporte adaptador traseiro post mount para disco 180mm
- Não acompanha rolamentos da balança

### Material

Alumínio e nylon

### Compatibilidade

TSW All Quest 2022

### Fator de Venda

1 unidade

### Peso (kg)

274g

### Código Embalagem

24160 10 peças

## CONJUNTO ACESSORIOS QUADRO EVO

### Características

- Conjunto acessórios quadro tsw evo
- Guia dos condutes superiores
- Guia dos condutes inferiores
- Suporte do guia de corrente em alumínio
- Guia do cabo de aço interno
- Acompanha parafusos de fixação

### Material

Alumínio e nylon

### Compatibilidade

TSW modelo Evo Quest 22/23

### Fator de Venda

1 unidade

### Peso (kg)

46g

### Código Embalagem

24161 10 peças



### CONJUNTO ACESSÓRIOS QUADRO EVO/2024



<b>Características</b>	<ul style="list-style-type: none"> <li>• Conjunto acessórios quadro Evo Quest</li> <li>• Linha 2024</li> <li>• Eixo traseiro boost M12 x 175L x P1.0 (01 Un)</li> <li>• Abraçadeira alumínio 31.6MM com parafuso (01 un)</li> <li>• Conjunto de parafusos do suporte de caramanhola (04 un)</li> <li>• Tampa cega da passagem do cabo de marcha no chainstay (02 un)</li> <li>• Terminal guia da passagem do cabo de marcha no chainstay (01 un)</li> <li>• Acabamento emborrachado da passagem da magueira de freio (03 un) "</li> </ul>
<b>Material</b>	borracha/plástico/alumínio
<b>Compatibilidade</b>	TSW modelo Evo Quest 24
<b>Fator de Venda</b>	1 unidade
<b>Peso (kg)</b>	90g
<b>Código</b>	<b>Embalagem</b>
25924	10 peças

### CONJUNTO DE ACESSÓRIOS P/ QUADRO SPEED TR01



<b>Características</b>	<p>Kit acessórios p/ quadro Speed TR01:</p> <ul style="list-style-type: none"> <li>– Eixos Diant./ Trase. 12mmxP1.5mmx100mm / 12mmxP1.5mmx142mm;</li> <li>– Movimento direção Integrado 52x52mm;</li> <li>– Gancheira;</li> <li>– Suporte Câmbio dianteiro;</li> <li>– Bucha de aperto do canote;</li> <li>– Kit de parafusos;</li> <li>– Tampa pó inferior do mov. central;</li> <li>– Kit de Guias de cabos e conduítes;</li> <li>– Base do canote;</li> <li>– Borracha de acabamento Top Tube/canote;</li> <li>– Suporte interno do canote para bateria shimano sistema Di2.</li> </ul>
<b>Material</b>	Alumínio, nylon, borracha, aço
<b>Compatibilidade</b>	Compatível com o quadro TSW Speed TR01 Modelo SPRINT
<b>Peso (kg)</b>	465g
<b>Código</b>	<b>Embalagem</b>
22890	10 peças

### CONJUNTO DE ACESSÓRIOS P/ QUADRO SPEED TR01



<b>Características</b>	<p>Kit acessórios p/ quadro Speed TR01:</p> <ul style="list-style-type: none"> <li>– Eixos Diant./ Trase. 12mmxP1.5mmx100mm / 12mmxP1.5mmx142mm;</li> <li>– Movimento direção Integrado 52x52mm;</li> <li>– Gancheira;</li> <li>– Suporte Câmbio dianteiro;</li> <li>– Bucha de aperto do canote;</li> <li>– Kit de parafusos;</li> <li>– Kit de Guias de cabos e conduítes;</li> <li>– Base do canote.</li> </ul>
<b>Material</b>	Alumínio, nylon, borracha, aço
<b>Compatibilidade</b>	Compatível com o quadro TSW Speed TR01 Modelo Climb
<b>Peso (kg)</b>	418g
<b>Código</b>	<b>Embalagem</b>
22889	10 peças



## CONJUNTO ACESSÓRIOS QUADRO RAVA RAGE II



<b>Características</b>	<ul style="list-style-type: none"> <li>• Conjunto acessórios quadro rava rage II</li> <li>• Guia dos conduites superiores</li> <li>• Guia dos conduites inferiores</li> <li>• Gancheira UDH</li> <li>• Eixo 148mm traseiro 15mm</li> <li>• Caixa de Direção 52mm</li> </ul>
------------------------	---

<b>Material</b>	Alumínio
-----------------	----------

<b>Compatibilidade</b>	RAVA RAGE II 2025
------------------------	-------------------

<b>Fator de Venda</b>	1 unidade
-----------------------	-----------

<b>Peso (g)</b>	284g
-----------------	------

<b>Código</b>	<b>Embalagem</b>
---------------	------------------

27228	1 conjunto
-------	------------



## CONJUNTO FERRAMENTAS EXTRATOR EIXO ROLAMENTO

<b>Características</b>	<ul style="list-style-type: none"> <li>• Ferramenta para instalação e remoção de rolamentos</li> <li>• Kit 22 peças</li> </ul>
------------------------	--

<b>Box</b>	<ul style="list-style-type: none"> <li>• Adaptadores Para Instalação De Rolamentos</li> <li>• Adaptadores Para Remoção De Rolamentos</li> <li>• Barra Rosqueada</li> <li>• Calços</li> </ul>
------------	--

<b>Material</b>	Alumínio/Aço
-----------------	--------------

<b>Compatibilidade</b>	Compatível com Rolamentos 6000/ 6001/ 6900/ 6901/ 6902/ 6903 etc...
------------------------	---

<b>Peso (kg)</b>	3105g
------------------	-------

<b>Código</b>	<b>Embalagem</b>
---------------	------------------

23769	5 unidades
-------	------------



**MALETA FERRAMENTAS MOV. CENTRAL PRESSFIT**



<b>Características</b>	<ul style="list-style-type: none"> <li>• Ferramenta para instalação e remoção de movimento central padrão press fit</li> <li>• Kit com 14 peças</li> </ul>
<b>Box</b>	<ul style="list-style-type: none"> <li>• Allen 8mm</li> <li>• Arruela Ø30</li> <li>• Cilindro Bb24/30</li> <li>• Engate 1 – 25x37 / 30x42mm</li> <li>• Engate 2 – 22x37 / 30x42mm</li> <li>• Engate 3 – 22x37 / 24x30mm</li> <li>• Parafuso Hexagonal</li> <li>• Tampa De Remoção Hexagonal</li> <li>• Tampa De Remoção 52.5x59.3mm</li> <li>• Tampa De Remoção 44.4x54.4mm</li> <li>• 02 Puxadores Com Fenda</li> <li>• 01 Puxador Inteiroço</li> </ul>
<b>Material</b>	Alumínio/Aço
<b>Compatibilidade</b>	Compatível com BB86/ BB30/ BB91/ BB92/ PF30, etc...
<b>Peso (kg)</b>	968g - peso referente a maleta completa

Código	Embalagem
23768	5 unidades





### SMART TOOLS CASE

**Características** 14 peças | Para remoção e instalação de rolamentos

**Box** Allen 8 mm | Arruela | Cilindro | Engate 22/24 mm | Engate 22/30 mm | Engate 25/30 mm | Pinça | Parafuso hexagonal | Tampa hexagonal | Tampa 45 mm | Tampa 53 mm | 3 puxadores de fenda

**Código**    **Embalagem**

13184    5 peças





### KIT FERRAMENTAS P/ INSTALAÇÃO DE RASPADORES

#### Características

- Medidas disponíveis: 30mm / 32mm / 34mm / 35mm / 36mm / 38mm
- Mordente em aço para cartucho
- Acompanha maleta

#### Material

Alumínio

#### Peso (kg)

2028g - box completo

#### Código

#### Embalagem

23896

10 peças





## MALETA FERRAMENTAS BICICLETA

### Características

Maleta de ferramentas para bicicleta

### Box

- 1 Calibrador – Válvula Americana
- 1 Chave Allen – 8mm (Para remoção do braço da manivela)
- 1 Chave de Boca 8mm / 10mm
- 1 Chave de Movimento de Direção 30/32 + 36/40mm
- 1 Chave de Pedal – 15/16 e 15/17
- 1 Chave de Pino Ajustável para Movimento Central e Roda Lire
- 1 Chave de Raio
- 1 Chave Extratora para Movimento Central
- 1 Chave Inglesa – 0 a 21mm
- 1 Chave Phillips (Para ajuste do cambio)
- 1 Chicote de Corrente
- 1 Extrator de Cassete
- 1 Extrator de Corrente
- 1 Extrator de Pedivela
- 1 Kit Remendo com 6 Unidades Alto Colante, Lixa de Metal.
- 2 Chaves de Cone – 13-15mm e 14-16mm
- 2 Ponta Chave de Fenda (Média e Grande)
- 2 Ponta Chave Phillips (Média e Grande)
- 3 Chave Hexagonal – 8 / 9 / 10mm
- 3 Unidades de Espátula de Pneu
- 6 Chave Allen 2 / 2,5 / 3 / 4 / 5 e 6mm

### Tamanho (mm)

32. x 25 x 7 cm

### Material

Aço Carbono

### Compatibilidade

Compatível com BB86/ BB30/ BB91/ BB92/ PF30, etc...

### Peso (kg)

3195g

### Código

### Embalagem

19195

5 unidades





### CHAVE TORQUE PRECISÃO 2NM A 24NM



**Características**

- Torquímetro de precisão
- Marca ztto
- Especificação de torques 2-24nm
- Precisão +-4%

**Box**

- 1x1/4 chave de torque
- 1 x adaptador de flor t25
- 1 x extensor adaptador haste (100mm)
- 1 x adaptador t30
- 1x2.5mm adaptador sextavado
- 1x3mm adaptador sextavado
- 1x4mm adaptador sextavado
- 1x5mm adaptador sextavado
- 1x6mm adaptador sextavado
- 1x8mm adaptador sextavado
- 1x10mm adaptador sextavado
- 1 x adaptador de cruz ph1
- 1 x adaptador de cruz ph2
- 1 x adaptador de cruz ph3
- 1 x adaptador t20

**Tamanho (mm)**

Comprimento 25.4mm

**Material**

Aço Cromo Vanádio

**Compatibilidade**

Compatível com BB86/ BB30/ BB91/ BB92/ PF30, etc...

**Peso (kg)**

+ - 792g (Kit Completo Com Case)

**Código      Embalagem**

23775      10 unidades







**KIT ADAPTADOR CUBO BOOST**



<b>Material</b>	Alumínio
<b>Características do kit</b>	Conversor para boost (148x12 / 110x15)
<b>Composição</b>	02 adaptadores de Eixo Traseiro (3x12mm) 02 adaptadores de Eixo Dianteiro (5x15mm) 01 espaçador disco traseiro para 6 parafusos 01 espaçador disco dianteiro para 6 parafusos 12 parafusos para fixação dos discos
<b>Peso (kg)</b>	58g kit completo
<b>Código</b>	<b>Embalagem</b>
23743	20 unidades



**KIT REPARO DA CÂMARA DE AR**



<b>Características</b>	<ul style="list-style-type: none"> <li>• Kit Reparo Da Câmara De Ar Suntour</li> <li>• Kit Completo Com Eixo, Mola, Válvula, Buchas E Batente"</li> </ul>
<b>Material</b>	Alumínio
<b>Fator de Venda</b>	1 unidade
<b>Peso (kg)</b>	192g

Código	Refêrencia Técnica	Código do Fabricante	Compatível com	Embalagem
23484	SF23-XCR34-BOOST-AIR-R-2CR-DS-15LH-110-29	FKE565-01	Suspensão Xcr34 Boost Air R2cr	50 peças
23485	SF23-XCR34-BOOST-AIR-R-2CR-DS-15LH-110-29	FKE565-02	Suspensão Xcr34 Boost Air R2cr	50 peças
23486	XCR32-Boost-AIR RLR DS 15QLC32-110 29"	FKE573-00	Suspensão Xcr32 Boost Air Rlr	50 peças
23487	XCR32-Boost-AIR RLR DS 15QLC32-110 29" / SF24-XCR32-ATB-AIR-RL-R-DS-29"	FKE573-01	Suspensão Xcr32 Boost Air Rlr / Xcr32 Atb Air Rlr	50 peças
23488	XCR32-Boost-AIR RLR DS 15QLC32-110 29"	FKE573-02	Suspensão Xcr32 Boost Air Rlr	50 peças

**KIT REPARO DA CÂMARA DE AR**



<b>Características</b>	<ul style="list-style-type: none"> <li>• Kit Reparo Da Câmara De Ar Suntour</li> <li>• Kit Completo Com Eixo, Mola, Buchas E Batente</li> <li>• Referência Ficha Técnica: Sf18-Axon34-Ds-Boost-Rl-Rc-Pcs-15qlc2-110 29"</li> </ul>
<b>Material</b>	Alumínio/Aço
<b>Compatibilidade</b>	Compatível Com Suspensão Axon34 Boost Rlrc
<b>Fator de Venda</b>	1 unidade
<b>Peso (kg)</b>	110g

Código	Embalagem	Código Fabricante
23482	50 peças	FKE551-02
23483	50 peças	FKE551-12



**KIT REPARO DA CÂMARA DE AR**

<b>Características</b>	<ul style="list-style-type: none"> <li>• Kit Reparo da Câmara de AR SR Suntour</li> <li>• Kit Completo com Eixo, O'Ring, Buchas e Porca</li> </ul>
<b>Material</b>	Alumínio
<b>Compatibilidade</b>	Compatível com suspensão Durolux 36 Boost EQ R2C2
<b>Fator de Venda</b>	1 unidade
<b>Peso (kg)</b>	68g

Código	Refêrencia Técnica	Código do Fabricante	Embalagem
23476	AXON34-Werx-Boost EQ RLRC-PCS DS 15QLC2Ti-100 29" / AXON34-Elite-Boost EQ RLRC-PCS DS 15QLC2Ti-110 29"	FKE502-03	50 peças
23477	AXON34-Werx-Boost EQ RLRC-PCS DS 15QLC2Ti-100 29" / AXON34-Elite-Boost EQ RLRC-PCS DS 15QLC2Ti-110 29"	FKE502-13	50 peças
23478	AXON34-Werx-Boost EQ RLRC-PCS DS 15QLC2Ti-100 29" / AXON34-Elite-Boost EQ RLRC-PCS DS 15QLC2Ti-110 29"	FKE502-23	50 peças
23489	DUROLUX36-Boost EQ R2C2-PCS DS 15QLC2Ti-110 29"	FKE577-10	50 peças
23490	DUROLUX36-Boost EQ R2C2-PCS DS 15QLC2Ti-110 29"	FKE577-20	50 peças



**KIT REPARO DA CÂMARA DE AR**

<b>Características</b>	<ul style="list-style-type: none"> <li>• Kit Reparo da Câmara de Ar Suntour</li> <li>• Kit Completo com Eixo, O'Ring, Buchas e Porca</li> </ul>
<b>Material</b>	Alumínio
<b>Fator de Venda</b>	1 unidade
<b>Peso (kg)</b>	80g - 100g

Código	Refêrencia Técnica	Código do Fabricante	Compatível com	Embalagem
23491	DUROLUX38-Boost EQ R2C2-PCS DS 20LH- 110 29"	FKE577-25	Suspensão Durolux 38 Boost Eq R2c2	50 peças
23492	RUX38-Boost EQ R2C2-PCS DS T 29"	FKE585	Suspensão Rux 38 Boost Eq R2c2	50 peças
23493	SF23-AION36-BOOST-EQ-RL-RC-PCS-DS-15LH-110-29"	FKE587-01	Suspensão Aion 36 Boost Eq Rlrc	50 peças
23494	SF23-AION36-BOOST-EQ-RL-RC-PCS-DS-15LH-110-29"	FKE587-11	Suspensão Aion 36 Boost Eq Rlrc	50 peças
23495	SF23-AION36-BOOST-EQ-RL-RC-PCS-DS-15LH-110-29"	FKE587-21	Suspensão Aion 36 Boost Eq Rlrc	50 peças