

Versão: 07 de Fevereiro 2024

CATÁLOGO DE **COMPONENTES** E ACESSÓRIOS



*O Catálogo é atualizado constantemente.
Antes de baixar, verifique a versão com data atualizada.





 QUEST
L I N E



GUIDÃO RETO 6° 800MM C/SUP 2° CRB PT | LINHA QUEST

CARACTERÍSTICA	<p>Guidão reto com suporte integrado -2° linha quest</p> <ul style="list-style-type: none"> • Guidão de carbono • Suporte de guidão integrado de 50mm, 60mm e 70mm • -2° Negativo 	<p>50 MM 22240</p> <p>60 MM 22241</p> <p>70 MM 22242</p>
MATERIAL	Material carbono ud (ud matt carbon fiber t800)	
TAMANHO	<ul style="list-style-type: none"> • Diâmetro de fixação da espiga 28.6mm • tamanho 800mm 	
UPSWEEP	6°	
BACKSWEEP	6°	
RISE	0	
PESO	309gr - peso referente ao guidão 60mm	
EMBALAGEM	15 peças	

FOTOS MERAMENTE ILUSTRATIVAS. AS INFORMAÇÕES/CONFIGURAÇÕES DE PRODUTOS PODERÃO SOFRER ALTERAÇÕES SEM AVISO PRÉVIO.

ENTRE EM CONTATO COM O SEU CONSULTOR OU FALE COM O NOSSO TIME DE TELEVENDAS PELO (33) 3277-3030.



GUIDÃO RETO 9° 800MM CRB PT | LINHA QUEST

CARACTERÍSTICA	Guidão reto linha quest • Guidão de carbono
MATERIAL	Material carbono ud (ud matt carbon fiber t800)
TAMANHO	Tamanho 800x31.8mm
UPSWEEP	0°
BACKSWEEP	9°
PESO	195g
EMBALAGEM	25 peças

22244

QUEST

FOTOS MERAMENTE ILUSTRATIVAS. AS INFORMAÇÕES/CONFIGURAÇÕES DE PRODUTOS PODERÃO SOFRER ALTERAÇÕES SEM AVISO PRÉVIO.

ENTRE EM CONTATO COM O SEU CONSULTOR OU FALE COM O NOSSO TIME DE TELEVENDAS PELO (33) 3277-3030.

CANOTE SELIM ALUM. 31.6 X 400MM SLIM PT
| LINHA QUEST

CARACTERÍSTICA	• Micro ajuste • Limite inserção 130mm
MATERIAL	Alumínio
TAMANHO	400 X 31.6mm
PESO	300 g
EMBALAGEM	25 peças
	23868



GUIDÃO ALUM. MTB 31.8 MM X 740 MM RETO PT | LINHA QUEST

MATERIAL	Alumínio	RISE	0°
CARACTERÍSTICA	Guidão de Alumínio	PESO	298g
TAMANHO	740 x 31.8 mm	EMBALAGEM	15 peças
UPSWEEP	0°		23851
BACKSWEEP	9°		

GUIDÃO ALUM. DH 35MM X 800 MM PT | LINHA QUEST

MATERIAL	Alumínio	RISE	15°
CARACTERÍSTICA	Guidão de Alumínio DH	PESO	304g
TAMANHO	800 x 35 mm	EMBALAGEM	15 peças
UPSWEEP	0°		23852
BACKSWEEP	7°		

FOTOS MERAMENTE ILUSTRATIVAS. AS INFORMAÇÕES/CONFIGURAÇÕES DE PRODUTOS PODERÃO SOFRER ALTERAÇÕES SEM AVISO PRÉVIO.

ENTRE EM CONTATO COM O SEU CONSULTOR OU FALE COM O NOSSO TIME DE TELEVENDAS PELO (33) 3277-3030.

**SUP. DE GUIDÃO ALUM. MTB AHEAD
LIGHT 80 MM 17° PT | LINHA QUEST**

MATERIAL	Alumínio
TAMANHO	70 mm 80 mm / 17°
CARACTERÍSTICA	<ul style="list-style-type: none">• Over Ahead Set• Light• Compatível com Guidão 31.8 mm
PESO	129g (referente ao suporte 80 mm)
EMBALAGEM	20 peças

23864 - 80 MM

23865 - 70 MM



**SUPORTE DE GUIDÃO ALUM.
DH 35 X 45 MM | LINHA QUEST**

MATERIAL	Alumínio
TAMANHO	35 x 45 mm
CARACTERÍSTICA	<ul style="list-style-type: none">• Suporte de Guidão Alumínio DH• Ângulo 0°• Over ahead Set• Compatível com Guidão 35 mm
PESO	151g
EMBALAGEM	20 peças

23866



SUP. DE GUIDÃO ALUM. MTB AHEAD 80 MM 5° PT | LINHA QUEST

MATERIAL	Alumínio
TAMANHO	60 mm 70 mm 80 mm 90 mm e 100 mm
CARACTERÍSTICA	<ul style="list-style-type: none">• Suporte de Guidão Alumínio• Ângulo 5°• Over ahead Set• Compatível com Guidão 31.8 mm• Acompanha tampa de acabamento do suporte de guidão e parafuso da aranha.

PESO 151g

EMBALAGEM 20 peças

23877 - 60 MM / 5°

23878 - 70 MM / 5°



SUPORTE DE GUIDÃO ALUM. MTB AHEAD 50 MM PT | LINHA QUEST

MATERIAL	Alumínio
TAMANHO	50 mm 70 mm
CARACTERÍSTICA	<ul style="list-style-type: none">• Suporte de Guidão Alumínio• Over ahead Set• Compatível com Guidão 31.8 mm• Ângulo 0°• Acompanha tampa de acabamento do suporte de guidão e parafuso da aranha.

PESO 193g (peso suporte de 50 mm com tampa e parafuso)

EMBALAGEM 20 peças

23882 - 50 MM

23884 - 70 MM



FOTOS MERAMENTE ILUSTRATIVAS. AS INFORMAÇÕES/CONFIGURAÇÕES DE PRODUTOS PODERÃO SOFRER ALTERAÇÕES SEM AVISO PRÉVIO.

ENTRE EM CONTATO COM O SEU CONSULTOR OU FALE COM O NOSSO TIME DE TELEVENDAS PELO (33) 3277-3030.

SUPOORTE DE GUIDÃO ALUM. MTB AHEAD INT. 80 MM 7° PT | LINHA QUEST

MATERIAL Alumínio e Nylon

TAMANHO 80 mm | 90 mm

CARACTERÍSTICA

- Suporte de Guidão Alumínio
- Over ahead Set
- Compatível com Guidão 31.8 mm
- Ângulo 10°
- Integrado (possibilidade de passar conduites dentro da caixa de direção)
- Acompanha acabamento inferior do suporte, calço de 10mm para regulagem na espiga, cone do rolamento superior (compatível com rolamento integrado 40x52mm), acabamento superior da caixa de direção, tampa de acabamento do suporte do guidão e parafuso aranha.

PESO 243g (peso suporte de 80 mm mais acessórios)

EMBALAGEM 20 peças

23875 - 80 MM / 10°

23876 - 90 MM / 10°



SUPOORTE DE GUIDÃO ALUM. DH 35X 50 MM 12° PT | LINHA QUEST

MATERIAL Alumínio

TAMANHO 35x 50 mm

CARACTERÍSTICA

- Suporte de Guidão Alumínio DH
- Over ahead Set
- Compatível com Guidão 35 mm
- Ângulo 12°

PESO 160g

EMBALAGEM 20 peças

23885



SUPORE DE GUIDÃO ALUM. MTB 80 MM 17° PT | LINHA QUEST

MATERIAL Alumínio

TAMANHO 80 mm | 100 mm

CARACTERÍSTICA

- Suporte de Guidão Alumínio
- Over ahead Set
- Compatível com Guidão 31.8 mm
- Ângulo 17°

PESO 210g

EMBALAGEM 20 peças

23886 - 80 MM / 17°

23887 - 100 MM / 17°



MANOPLA PRETA MTB SILICONE GEL | LINHA QUEST

CARACTERÍSTICA Design moderno
| Corpo com acabamento liso |
Acompanha acabamentos do guidão

MATERIAL Silica Gel

TAMANHO 130 X 28mm (comprimento x largura)

PESO 87g (Manopla e acabamento)

EMBALAGEM 100 unidades

22087



MANOPLA PRETA MTB SILICONE GEL 3 | LINHA QUEST

CARACTERÍSTICA Design moderno
| Corpo com acabamento grip |
Acompanha acabamentos do guidão

MATERIAL Silica Gel

TAMANHO 130 X 28mm (comprimento x largura)

PESO 77g (Manopla e acabamento)

EMBALAGEM 100 unidades

22088



FOTOS MERAMENTE ILUSTRATIVAS. AS INFORMAÇÕES/CONFIGURAÇÕES DE PRODUTOS PODERÃO SOFRER ALTERAÇÕES SEM AVISO PRÉVIO.

ENTRE EM CONTATO COM O SEU CONSULTOR OU FALE COM O NOSSO TIME DE TELEVENDAS PELO (33) 3277-3030.

ABRAÇ. SELIM ALUM. MTB 34.9 PT

| Linha Quest

CARACTERÍSTICA

- Abraçadeira de aperto do canote
- Ajuste por parafuso
- Alumínio

TAMANHO • Medidas 34.9mm

MATERIAL Alumínio

PESO 24 gr

EMBALAGEM 200 peças

23873



GANCHEIRA TRASEIRA PARA QUADRO MODELO 25 | LINHA QUEST

CARACTERÍSTICA

Gancheira para quadro de carbono QUEST

- Kit com 3 peças (Gancheira, porca, parafuso)
- Compatível com as bicicletas: TSW Full Quest TR Advanced, TSW Full Quest TR Fast, TSW Full Quest TR Starter e todas as TSW EVO Quest

TAMANHO 50x30x20mm (Porca M12X1.5)

MATERIAL Alumínio

PESO 19 gr – Kit completo

EMBALAGEM 10 peças

22971



GANCHEIRA TRASEIRA PARA QUADRO MODELO 26 | LINHA QUEST

CARACTERÍSTICA

Gancheira para quadro de carbono QUEST

- Kit com 3 peças (Gancheira, Porca, Parafuso)
- Compatível com as bicicletas: TSW Full Quest Advanced +, TSW Full Quest Advanced, TSW Full Quest Advanced GX, TSW Full Quest Starter SX, TSW Full Quest Starter, TSW All Quest e TR01

TAMANHO 54x34x16mm (Porca M12X1.5)

MATERIAL Alumínio

PESO 15 gr – Kit completo

EMBALAGEM 10 peças

22972



QUEST



KIT RODA DIANT/TRAS. ARO 29X32F MOD 04 BOOST MS PT IMP. | LINHA QUEST

MATERIAL Alumínio

ARO

- WTB kom trail i35
- Alumínio
- Acabamento anodizado
- Largura interna 35mm
- Tubeless ready
- Etrto rim size 35-622mm
- 32 furos
- Disc brake
- Largura do pneu 47mm - 72mm

CUBO DIANTEIRO

- Material alumínio
- Boost
- Eixo 15x110mm
- Eixo interno de alumínio
- Old 110mm
- 32 furos
- 02 rolamentos (medida 6804rs)
- Compatível com freio a disco 6 parafusos

CUBO TRASEIRO

- Material alumínio
- Boost
- Eixo 12x148mm
- Eixo interno de alumínio
- 32 furos
- 02 rolamentos (medida 6902-2rs)
- 02 rolamentos freehub (medidas 6802-2rs)
- Freehub padrão micro spline com 6 martelinhos
- Compatível com freio a disco 6 parafusos

RAIO

- Importado
- Sapin
- Inox
- 2.00mm
- Niple 2.00x14mm

PESO

- Roda dianteira 1.090 gr
- Roda traseira 1.220 gr
- Par 2.310GR

EMBALAGEM

01 peça

22786



KIT RODA DIANT/TRAS. ARO 29X32F MOD 05 BOOST XD PT IMP. | LINHA QUEST

MATERIAL Alumínio

ARO

- WTB kom trail i35
- Alumínio
- Acabamento anodizado
- Largura interna 35mm
- Tubeless ready
- Etrto rim size 35-622mm
- 32 furos
- Disc brake
- Largura do pneu 47mm – 72mm

CUBO DIANTEIRO

- Material alumínio
- Boost eixo 15x110mm
- Eixo interno de alumínio
- Old 110mm
- 32 furos
- 02 rolamentos (medida 6804rs)
- Compatível com freio a disco 6 parafusos

CUBO TRASEIRO

- Material alumínio
- Boost eixo 12x148mm
- Eixo interno de alumínio
- 32 furos
- 02 rolamentos (medida 61902-16-2rs)
- 02 rolamentos freehub (medidas 6802-2rs)
- Freehub padrão xd com 6 martelinhos
- Compatível com freio a disco 6 parafusos

RAIO

- Importado
- Sapin
- Inox
- 2.00mm
- Niple 2.00x14mm

PESO

- Roda dianteira 1.128gr
- Roda traseira 1.211gr
- Par 2.339gr

EMBALAGEM 01 peça

22787

FOTOS MERAMENTE ILUSTRATIVAS. AS INFORMAÇÕES/CONFIGURAÇÕES DE PRODUTOS PODERÃO SOFRER ALTERAÇÕES SEM AVISO PRÉVIO.

ENTRE EM CONTATO COM O SEU CONSULTOR OU FALE COM O NOSSO TIME DE TELEVENDAS PELO (33) 3277-3030.

QUEST



RODA D/T. 29X28F 6P. CARBON MOD. 01 BOOST XD PT IMP.

MATERIAL _____ Carbono

ARO _____

- Quest Carbon Race Q30 29"
- 30mm de largura interna
- Tecnologia Hookless, sem ganchos laterais internos
- Tubeless
- 28 furos

CUBO DIANTEIRO _____

- Material alumínio
- Boost
- Eixo 15x110mm
- Compatível com discos 6 parafusos
- 28 Furos

CUBO TRASEIRO _____

- Boost
- Eixo 12x148mm
- Compatível com discos 6 parafusos
- Freehub padrão XD
- Material Alumínio

RAIO _____

- Importado
- Sapin laser
- Inox

PESO _____

- Roda dianteira 720 gr
- Roda traseira 880 gr
- Par 1.600GR

EMBALAGEM _____ 01 kit

22837

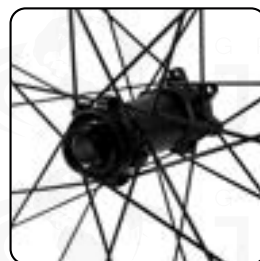

RODA D/T. 29X28F 6P. CARBON MOD. 02 BOOST HG/MS PT IMP.

MATERIAL _____ Carbono

ARO _____

- Quest Carbon Race Q30 29"
- 30mm de largura interna
- Tecnologia Hookless, sem ganchos laterais internos
- Tubeless
- 28 furos

CUBO DIANTEIRO _____

- Material alumínio
- Boost eixo 15x110mm
- Compatível com discos 6 parafusos
- 28 Furos

CUBO TRASEIRO _____

- Material alumínio
- Boost
- Eixo 12x148mm
- Compatível com discos 6 parafusos
- Freehub padrão MICRO SPLINE e HG inclusos

RAIO _____

- Importado
- Sapin laser
- Inox

PESO _____

- Dianteiro 720 gr
- Traseiro MS 890 gr
- Traseiro HG 930 gr
- Par 1.610kg/1.650kg

EMBALAGEM _____ 01 kit

22839

FOTOS MERAMENTE ILUSTRATIVAS. AS INFORMAÇÕES/CONFIGURAÇÕES DE PRODUTOS PODERÃO SOFRER ALTERAÇÕES SEM AVISO PRÉVIO.

ENTRE EM CONTATO COM O SEU CONSULTOR OU FALE COM O NOSSO TIME DE TELEVENDAS PELO (33) 3277-3030.



RODA D/T. 29X28F 6P. CARBON SL MOD. 03 BOOST XD PT IMP.

MATERIAL Carbono

ARO

- Quest Carbon Race Q30 SL SUPER LIGHT 29"
- 30mm de largura interna
- Tecnologia Hookless, sem ganchos laterais internos
- Tubeless
- 28 furos

CUBO DIANTEIRO

- Material alumínio
- Boost eixo 15x110mm
- Compatível com discos 6 parafusos
- 28 Furos

CUBO TRASEIRO

- Boost
- Eixo 12x148mm
- Compatível com discos 6 parafusos
- Freehub padrão XD
- Material Alumínio

RAIO

- Importado
- Sapin CX RAY
- Inox aero

PESO

- Roda dianteira 630 gr
- Roda traseira 790 gr
- Par 1420gr

EMBALAGEM 01 kit

22840

FOTOS MERAMENTE ILUSTRATIVAS. AS INFORMAÇÕES/CONFIGURAÇÕES DE PRODUTOS PODERÃO SOFRER ALTERAÇÕES SEM AVISO PRÉVIO.

ENTRE EM CONTATO COM O SEU CONSULTOR OU FALE COM O NOSSO TIME DE TELEVENDAS PELO (33) 3277-3030.

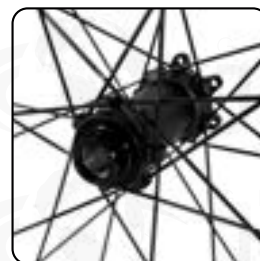

RODA D/T. 29X28F 6P. CARBON SL MOD. 04 BOOST HG/MS PT IMP.

MATERIAL _____ Carbono

ARO _____

- Quest Carbon Race Q30 SL Super Light 29"
- 30mm de largura interna
- Tecnologia Hookless, sem ganchos laterais internos
- Tubeless
- 28 furos

CUBO DIANTEIRO _____

- Material alumínio
- Boost eixo 15x110mm
- Compatível com discos 6 parafusos
- 28 Furos

CUBO TRASEIRO _____

- Material alumínio
- Boost
- Eixo 12x148mm
- Compatível com discos 6 parafusos
- Freehub padrão MICRO SPLINE e HG inclusos

RAIO _____

- Importado
- Sapin CX RAY
- Inox aero

PESO _____

- Dianteiro 630 gr
- Traseiro MS 790 gr
- Traseiro HG 820 gr
- Par 1.420kg/1.450kg

EMBALAGEM _____ 01 kit

22847

FOTOS MERAMENTE ILUSTRATIVAS. AS INFORMAÇÕES/CONFIGURAÇÕES DE PRODUTOS PODERÃO SOFRER ALTERAÇÕES SEM AVISO PRÉVIO.

ENTRE EM CONTATO COM O SEU CONSULTOR OU FALE COM O NOSSO TIME DE TELEVENDAS PELO (33) 3277-3030.

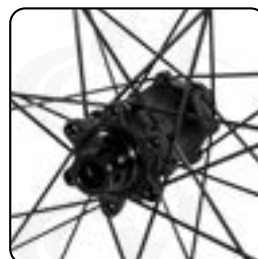

RODA D/T. 29X28F 6P. ALUM MOD. 11 BOOST XD PT NAC.

MATERIAL Alumínio

RAIO • Inox
• Importado

ARO

- WTB KOM I30 LIGHT 29"
- 30mm de largura interna
- Tubeless
- 28 furos
- ERD 606mm
- Largura do pneu 42mm - 72mm

PESO

- Roda dianteira 890 gr
- Roda traseira 1030 gr
- Par 1.920gr

CUBO DIANTEIRO

- Material alumínio
- Boost
- Eixo 15x110mm
- Compatível com discos 6 parafusos
- 28 Furos

EMBALAGEM 01kit

22848

CUBO TRASEIRO

- Boost
- Eixo 12x148mm
- Compatível com discos 6 parafusos
- Freehub padrão XD
- Material Alumínio

FOTOS MERAMENTE ILUSTRATIVAS. AS INFORMAÇÕES/CONFIGURAÇÕES DE PRODUTOS PODERÃO SOFRER ALTERAÇÕES SEM AVISO PRÉVIO.

ENTRE EM CONTATO COM O SEU CONSULTOR OU FALE COM O NOSSO TIME DE TELEVENDAS PELO (33) 3277-3030.



RODA D/T. 29X28F 6P. ALUM MOD. 12 BOOST XD PT NAC.

MATERIAL Alumínio

ARO

- WTB KOM I30 TEAM 29"
- 30mm de largura interna
- Tubeless
- 28 furos
- ERD 606mm
- Largura do pneu 42mm - 72mm

CUBO DIANTEIRO

- Material alumínio
- Boost 110x15
- Compatível com discos 6 parafusos
- 28 Furos

CUBO TRASEIRO

- Material alumínio
- Boost 148x12
- Compatível com discos 6 parafusos
- Freehub padrão XD

RAIO

- Importado
- Inox

PESO

- Dianteiro 940 gr
- Traseiro 1080 gr
- Par 2.020 kg

EMBALAGEM 01 kit

22849

FOTOS MERAMENTE ILUSTRATIVAS. AS INFORMAÇÕES/CONFIGURAÇÕES DE PRODUTOS PODERÃO SOFRER ALTERAÇÕES SEM AVISO PRÉVIO.

ENTRE EM CONTATO COM O SEU CONSULTOR OU FALE COM O NOSSO TIME DE TELEVENDAS PELO (33) 3277-3030.

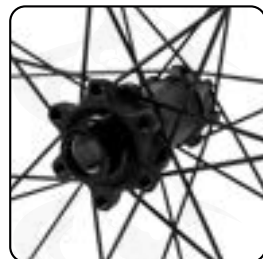
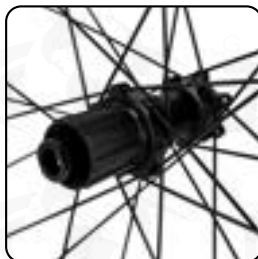

RODA D/T. 29X28F 6P. ALUM MOD. 13 BOOST HG/MS PT NAC.

MATERIAL Alumínio

ARO

- WTB KOM I30 LIGHT 29"
- 30mm de largura interna
- Tubeless
- 28 furos
- ERD 606mm
- Largura do pneu 42mm - 72mm

CUBO DIANTEIRO

- Material alumínio
- Boost
- Eixo 15x110mm
- Compatível com discos 6 parafusos
- 28 Furos

CUBO TRASEIRO

- Boost
- Eixo 12x148mm
- Compatível com discos 6 parafusos
- Freehub padrão MICRO SPLINE e HG inclusos
- Material Alumínio

RAIO

- Inox
- Importado

PESO

- Roda dianteira 850 gr
- Roda traseira HG 1.110gr
- Par 1.930/1.960KG

EMBALAGEM 01kit

22850



RODA D/T. 29X28F 6P. ALUM MOD. 14 BOOST HG/MS PT NAC.

MATERIAL Alumínio

ARO

- WTB KOM I30 TEAM 29"
- 30mm de largura interna
- Tubeless
- 28 furos
- ERD 606mm
- Largura do pneu 42mm - 72mm

CUBO DIANTEIRO

- Material alumínio
- Boost
- Eixo 15x110mm
- Compatível com discos 6 parafusos
- 28 Furos

CUBO TRASEIRO

- Material alumínio
- Boost
- Eixo 12x148mm
- Compatível com discos 6 parafusos
- Freehub padrão MICRO SPLINE e HG inclusos

RAIO

- Importado
- Inox

PESO

- Dianteiro 860 gr
- Traseiro MS 1080 gr
- Traseiro HG 1110 gr
- Par 1.940kg/1.970kg

EMBALAGEM 01kit

22851

FOTOS MERAMENTE ILUSTRATIVAS. AS INFORMAÇÕES/CONFIGURAÇÕES DE PRODUTOS PODERÃO SOFRER ALTERAÇÕES SEM AVISO PRÉVIO.

ENTRE EM CONTATO COM O SEU CONSULTOR OU FALE COM O NOSSO TIME DE TELEVENDAS PELO (33) 3277-3030.



RODA D/T. 29X28F CL. ALUM MOD. 15 BOOST HG/MS PT NAC.

MATERIAL Alumínio

RAIO • Inox
• Importado

ARO

- WTB KOM I30 LIGHT 29"
- 30mm de largura interna
- Tubeless
- 28 furos
- ERD 606mm
- Largura do pneu 42mm - 72mm

PESO

- Roda dianteira 850 gr
- Roda traseira MS 1030 gr
- Traseiro HG 1060 gr
- Par 1.880/1.910 kg

CUBO DIANTEIRO

- Material alumínio
- Boost
- Eixo 15x110mm
- Compatível com discos Center Lock
- 28 Furos

EMBALAGEM 01 kit

22852

CUBO TRASEIRO

- Boost eixo 12x148mm
- Compatível com discos Center Lock
- Freehub padrão MICRO SPLINE e HG inclusos
- Material Alumínio

FOTOS MERAMENTE ILUSTRATIVAS. AS INFORMAÇÕES/CONFIGURAÇÕES DE PRODUTOS PODERÃO SOFRER ALTERAÇÕES SEM AVISO PRÉVIO.

ENTRE EM CONTATO COM O SEU CONSULTOR OU FALE COM O NOSSO TIME DE TELEVENDAS PELO (33) 3277-3030.

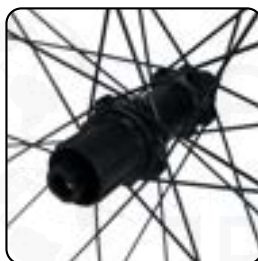

QUEST

RODA D/T. 29X28F 6P. ALUM MOD. 14 BOOST HG/MS PT NAC.

MATERIAL Alumínio

ARO

- WTB KOM I30 TEAM 29"
- 30mm de largura interna
- Tubeless
- 28 furos
- ERD 606mm
- Largura do pneu 42mm - 72mm

CUBO DIANTEIRO

- Material alumínio
- Boost
- Eixo 15x110mm
- Compatível com discos 6 parafusos
- 28 Furos

CUBO TRASEIRO

- Material alumínio
- Boost
- Eixo 12x148mm
- Compatível com discos 6 parafusos
- Freehub padrão MICRO SPLINE e HG inclusos

RAIO

- Importado
- Inox

PESO

- Dianteiro 870 gr
- Traseiro MS 1.090 gr
- Traseiro HG 1.120 gr
- Par 1.990kg/1.960kg

EMBALAGEM 01kit

22853

FOTOS MERAMENTE ILUSTRATIVAS. AS INFORMAÇÕES/CONFIGURAÇÕES DE PRODUTOS PODERÃO SOFRER ALTERAÇÕES SEM AVISO PRÉVIO.

ENTRE EM CONTATO COM O SEU CONSULTOR OU FALE COM O NOSSO TIME DE TELEVENDAS PELO (33) 3277-3030.

CUBO D/T ALUM 28F 6P. CASSETE SPEED SH

CUBO DIANTEIRO Eixo 12x100mm
Eixo interno de alumínio
OLD 100mm
28 furos
02 rolamentos (medida 16287RS)
Compatível com disco de seis parafusos

CUBO TRASEIRO Eixo 12x142mm
Eixo interno de alumínio
28 furos
02 rolamentos (medida 16287-RS)
02 rolamentos freehub (medidas 6902-2RS)
Freehub padrão HG com 6 martelinhos
Compatível com disco de seis parafusos

MATERIAL Alumínio

PESO 460gr - peso referente ao par

22925



CUBO D/T ALUM 28F 6P. CASSETE SPEED XD

CUBO DIANTEIRO Eixo 12x100mm
Eixo interno de alumínio
OLD 100mm
28 furos
02 rolamentos (medida 16287RS)
Compatível com disco de seis parafusos

CUBO TRASEIRO Eixo 12x142mm
Eixo interno de alumínio
28 furos
02 rolamentos (medida 16287-RS)
02 rolamentos freehub (medidas 6902-2RS)
Freehub padrão XD com 6 martelinhos
Compatível com disco de seis parafusos

MATERIAL Alumínio

PESO 460gr - peso referente ao par

22924



CUBO D/T 32HX15X110/12X148MM BOOST MS PT | LINHA QUEST

CARACTERÍSTICA Par de cubo boost | linha quest

- Cubo dianteiro:
- Material alumínio
 - Boost
 - Eixo 15x110mm
 - Eixo interno de alumínio
 - Old 110mm
 - 32 Furos
 - 02 Rolamentos (medida 6804rs)
 - Compatível com freio a disco 6 parafusos

-
- Cubo traseiro:
- Material alumínio
 - Boost
 - Eixo 12x148mm
 - Eixo interno de alumínio
 - 32 Furos
 - 02 Rolamentos (medida 6902-2rs)
 - 02 Rolamentos freehub (medidas 6802-2rs)
 - Freehub padrão micro spline com 6 martelinhos
 - Compatível com freio a disco 6 parafusos

MATERIAL Alumínio

PESO 476gr - peso referente ao par

EMBALAGEM 10 peças

22746



QUEST

CUBO BOOST | LINHA QUEST

CARACTERÍSTICA Cubo Dianteiro: Alumínio Boost | Eixo de 15 mm | OLD 110 mm | 32 furos com rolamentos
Cubo Traseiro: Alumínio Boost | OLD 148 mm | Eixo de 12 mm | 32 furos com rolamentos | Cassete XD System | Preto.

MATERIAL Alumínio

PESO 470 gr (Par)

EMBALAGEM 10 peças

20576



EIXO E FREEHUB PARA CUBO QUEST MICRO SPLINE

CARACTERÍSTICA

Eixo boost 12x148
Compatível com cubo Quest cód
22746
Freehub Micro Spline
Contém dois rolamentos e
terminais de eixo

24965



EIXO E FREEHUB PARA CUBO FORMULA XD

CARACTERÍSTICA

Eixo boost 12x148
Compatível com cubo Quest cód
20576
Freehub XD
Contém dois rolamentos e
terminais de eixo

24966



FOTOS MERAMENTE ILUSTRATIVAS. AS INFORMAÇÕES/CONFIGURAÇÕES DE PRODUTOS PODERÃO SOFRER ALTERAÇÕES SEM AVISO PRÉVIO.

ENTRE EM CONTATO COM O SEU CONSULTOR OU FALE COM O NOSSO TIME DE TELEVENDAS PELO (33) 3277-3030.

SUPORE CARAMANHOLA CARBONO | LINHA QUEST

CARACTERÍSTICA	Carbono Design Moderno Leve e Resistente
MATERIAL	Carbono
FIXAÇÃO	2 Parafusos (não acompanham suporte)
PESO	35g
EMBALAGEM	50 peças
	22248



SUPORE CARAMANHOLA MOD.2 CRB | LINHA QUEST

CARACTERÍSTICA	• Suporte caramanhola • Fixação por dois parafusos (não acompanham o suporte)
MATERIAL	Carbono (UD Matt Carbon Fiber t800)
TAMANHO	• Medidas 14 x 7.2mm
REMOÇÃO DA GARRAFA	• Remoção da garrafa standard
PESO	20g
EMBALAGEM	25 peças
	22249



QUEST

EIXO DIANTEIRO BOOST 15 X 110 MM | LINHA QUEST

CARACTERÍSTICA	Eixo Alumínio 15mm Boost com porca Corpo Alumínio maciço Diâmetro da bitola 21.5mm Largura da bitola 5mm Allen 6mm Comprimento do corpo 136mm Comprimento da rosca 20mm Comprimento total 161.5mm
MATERIAL	Alumínio
PESO	80Gr - incluindo a porca
EMBALAGEM	20 peças
	20834



FOTOS MERAMENTE ILUSTRATIVAS. AS INFORMAÇÕES/CONFIGURAÇÕES DE PRODUTOS PODERÃO SOFRER ALTERAÇÕES SEM AVISO PRÉVIO.

ENTRE EM CONTATO COM O SEU CONSULTOR OU FALE COM O NOSSO TIME DE TELEVENDAS PELO (33) 3277-3030.

PROTECTOR CABEAMENTO INTERNO 1,5MT | LINHA QUEST

CARACTERÍSTICA - Comprimento 1.5m
- Diâmetro externo 12mm
- Diâmetro interno 6mm

MATERIAL EVA

PESO 64Gr

EMBALAGEM 50 peças

23832



CARTUCHO INTERNO SUSPENSÃO | LINHA QUEST

CARACTERÍSTICA Cartucho interno para suspensão Quest: | Corpo em Aço
Porca do acionador na trava em alumínio | Acompanha parafuso inferior para fixação na lower leg | Comprimento total do eixo 580mm

MATERIAL Alumínio/ Aço

PESO 247Gr

EMBALAGEM 20 peças

20832



REPARO INTERNO SUSPENSÃO | LINHA QUEST

CARACTERÍSTICA Kit de reparo da câmara de AR para suspensão Quest: | Kit acompanha 3 peças (Porca com válvula da câmara de ar/ Válvula interna / Eixo com molas e batentes) | Corpo do eixo em Alumínio | Válvula interna em alumínio | Porca com válvula em alumínio | Bitola do eixo - Allen 6mm | Comprimento total do eixo 250mm

MATERIAL Alumínio

PESO 137Gr - Kit completo

EMBALAGEM 20 peças

20833



FOTOS MERAMENTE ILUSTRATIVAS. AS INFORMAÇÕES/CONFIGURAÇÕES DE PRODUTOS PODERÃO SOFRER ALTERAÇÕES SEM AVISO PRÉVIO.

ENTRE EM CONTATO COM O SEU CONSULTOR OU FALE COM O NOSSO TIME DE TELEVENDAS PELO (33) 3277-3030.

CANOTE SELIM ALUMÍNIO C/ REMOTE K PT | LINHA QUEST

CARACTERÍSTICA Trava remota mecânico | Cabeamento interno
Profundidade de inserção: 90mm
Fixação do selim: 2 parafusos
Alavanca com acionamento vertical

MATERIAL Alumínio

TAMANHO Diâmetro do canote: 31.6 mm

PESO 621g (canote + conduíte com cabo + alavanca)

CÓDIGO: 24346 - 31.6X295X75MM

24347 - 31.6X345X100MM

24348 - 31.6X395X125MM

24349 - 31.6X445X150MM



QUEST

EIXO DIANTEIRO BOOST 15X110MM | LINHA QUEST

CARACTERÍSTICA

- Eixo dianteiro boost
- Marca quest
- Material alumínio
- Eixo 15x110mm
- Rosca do eixo 1.5mm
- Comprimento do corpo 142mm
- Comprimento da rosca 22mm
- Comprimento total 147mm
- Diâmetro da bitola 22mm
- Largura do bitola 5mm
- Bitola allen 6mm

MATERIAL Alumínio

PESO +-64gr

EMBALAGEM 20 peças

23230



FOTOS MERAMENTE ILUSTRATIVAS. AS INFORMAÇÕES/CONFIGURAÇÕES DE PRODUTOS PODERÃO SOFRER ALTERAÇÕES SEM AVISO PRÉVIO.

ENTRE EM CONTATO COM O SEU CONSULTOR OU FALE COM O NOSSO TIME DE TELEVENDAS PELO (33) 3277-3030.

CANOTE SELIM ALUMÍNIO C/ REMOTE W PT | LINHA QUEST

CARACTERÍSTICA Trava remota mecânico | Cabeamento interno
Profundidade de inserção: 80mm
Fixação do selim: 2 parafusos.
Alavanca com acionamento horizontal.

MATERIAL Alumínio

TAMANHO Diâmetro do canote: 31.6 mm

PESO 601g (canote + conduíte com cabo + alavanca)

CÓDIGO: 24350 – 31.6X295X75MM

= 24351 – 31.6X345X100MM

24352 – 31.6X395X125MM

24353 – 31.6X445X150MM



EIXO DIANTEIRO BOOST 15X110MM C/BLOC | LINHA QUEST

CARACTERÍSTICA

- Eixo dianteiro boost com blocagem
- Marca quest
- Material alumínio
- Eixo 15x110mm
- Rosca do eixo 1.5mm
- Comprimento do corpo 142mm
- Comprimento da rosca 22mm
- Comprimento total 167.2mm
- Sistema de instação por blocagem
- Blocagem com regulagem de posição

MATERIAL Alumínio

PESO +-77g

EMBALAGEM 20 peças

23231



FOTOS MERAMENTE ILUSTRATIVAS. AS INFORMAÇÕES/CONFIGURAÇÕES DE PRODUTOS PODERÃO SOFRER ALTERAÇÕES SEM AVISO PRÉVIO.

ENTRE EM CONTATO COM O SEU CONSULTOR OU FALE COM O NOSSO TIME DE TELEVENDAS PELO (33) 3277-3030.

PROMEND

C A T Á L O G O





MANOPLA PROMEND | GR-515

MODELO	GR-515
CARACTERÍSTICA	Anel de alumínio (2x) Trava (2x) e tampa
MATERIAL	PU+PP+EVA+ALLOY
TAMANHO	130 x 28 mm (Guidão de 22.2 mm)
PESO	88g
EMBALAGEM	100 peças

16215



MANOPLA PROMEND | GR-513

MODELO	GR-513
CARACTERÍSTICA	Anel de alumínio Trava e tampa
MATERIAL	Espuma / ABS
TAMANHO	126 x 34 mm (Guidão de 22.2 mm)
PESO	98g
EMBALAGEM	100 peças

16216



MANOPLA PROMEND | GR-504

MODELO	GR-504
CARACTERÍSTICA	Anel de alumínio (2x), trava (2x) e tampa
MATERIAL	Borracha / Plástico
TAMANHO	135 x 55 x 35 mm (Guidão de 22.2 mm)
PESO	180g
EMBALAGEM	100 peças

16217



FITA DE GUIDÃO PROMEND | GH-081H

MODELO	GH-081H
MODALIDADE	Road bike
MATERIAL	EVA
ACABAMENTO	Plugs de fechamento
TAMANHO	2000 x 30 mm
PESO	57g
EMBALAGEM	10 peças

16218

PEDAL CLIP MTB | PD-M96

MODELO	PD-M96
CARACTERÍSTICA	Pedal com rolamento
MATERIAL	Alumínio / Chromoly
TACO	MTB SPD
TAMANHO	105 * 80 * 34.5mm
PESO	340g (par)
EMBALAGEM	1 conjunto
	11777



FOTO ILUSTRATIVA
DA EMBALAGEM



PEDAL CLIP SPEED | PD-R97

MODELO	PD-R97
CARACTERÍSTICA	Pedal com rolamento
MATERIAL	Alumínio / Chromoly
TACO	Speed SPD
PESO	298g (par)
EMBALAGEM	1 conjunto
	11778



FOTO ILUSTRATIVA
DA EMBALAGEM



FOTOS MERAMENTE ILUSTRATIVAS. AS INFORMAÇÕES/CONFIGURAÇÕES DE PRODUTOS PODERÃO SOFRER ALTERAÇÕES SEM AVISO PRÉVIO.

ENTRE EM CONTATO COM O SEU CONSULTOR OU FALE COM O NOSSO TIME DE TELEVENDAS PELO (33) 3277-3030.

promendo

PEDAL CLIP SPEED | PD-R95

MODELO	PD-R95
CARACTERÍSTICA	Pedal com rolamento
MATERIAL	Alumínio / Chromoly
TACO	Speed LOOK
PESO	310g (par)
EMBALAGEM	1 conjunto 11779



FOTO ILUSTRATIVA
DA EMBALAGEM



TACO SPEED SPD

COMPATIBILIDADE	Speed SPD
EMBALAGEM	10 peças 11782



TACO SPEED LOOK

COMPATIBILIDADE	Speed LOOK
EMBALAGEM	10 peças 11783

FOTOS MERAMENTE ILUSTRATIVAS. AS INFORMAÇÕES/CONFIGURAÇÕES DE PRODUTOS PODERÃO SOFRER ALTERAÇÕES SEM AVISO PRÉVIO.

ENTRE EM CONTATO COM O SEU CONSULTOR OU FALE COM O NOSSO TIME DE TELEVENDAS PELO (33) 3277-3030.

TACO MTB SPD

COMPATIBILIDADE MTB SPD

EMBALAGEM 10 peças

11784



TACO SPEED SPD

CARACTERÍSTICA Tacos para pedais de ciclismo de Estrada | Possui parafusos e chave para instalação

Desenhados para pedais Speed (modelo compatível com Shimano)

Dimensões do Produto:
Float (flutuação): 6 graus
Altura : 2,5 cm
Largura: 8 cm
Comprimento: 7 cm
Peso: 90 gramas

Contém: 2 tacos, 6 parafusos, 6 arruelas e 1 chave allen 4mm

COMPATIBILIDADE Compatível com demais fabricantes que utilizam o sistema SPD

EMBALAGEM 10 peças

22697

FOTOS MERAMENTE ILUSTRATIVAS. AS INFORMAÇÕES/CONFIGURAÇÕES DE PRODUTOS PODERÃO SOFRER ALTERAÇÕES SEM AVISO PRÉVIO.

ENTRE EM CONTATO COM O SEU CONSULTOR OU FALE COM O NOSSO TIME DE TELEVENDAS PELO (33) 3277-3030.



PEDAL MTB | PD-M86C

MODELO	PD-M86C
CARACTERÍSTICA	Três rolamentos
MATERIAL	Alumínio / carbono
EIXO	9/16"
TAMANHO	109 * 93,5 * 12mm
PESO	281g (par)
EMBALAGEM	10 peças
	11781



PEDAL MTB | PD-M29

MODELO	PD-M29
MATERIAL	Alumínio / Chromoly
EIXO	9/16"
TAMANHO	123 * 100 * 18mm
PESO	319g (par)
EMBALAGEM	10 peças
	11780



PEDAL PROMEND | PD-R67

MODELO	PD-R67 Rolamento (3x) selado
MATERIAL	Alumínio (corpo) / CR-MO (eixo)
EIXO	9/16"
TAMANHO	105 x 91 x 18 mm
PESO	270g (par)
EMBALAGEM	10 peças
	16221



PEDAL PROMEND | PD-M28

MODELO	PD-M28
MATERIAL	Alumínio (corpo) / DU (eixo)
EIXO	9/16"
TAMANHO	130 x 105 x 16 mm
PESO	363g (par)
EMBALAGEM	10 peças
	16222

FOTOS MERAMENTE ILUSTRATIVAS. AS INFORMAÇÕES/CONFIGURAÇÕES DE PRODUTOS PODERÃO SOFRER ALTERAÇÕES SEM AVISO PRÉVIO.

ENTRE EM CONTATO COM O SEU CONSULTOR OU FALE COM O NOSSO TIME DE TELEVENDAS PELO (33) 3277-3030.



PEDAL MTB CLIP PLAT. PRETO
PD-F91 MOD. 01

MODELO	PD-F91
CARACTERÍSTICA	<ul style="list-style-type: none"> • Rolamento selado • Clip e Plataforma de Nylon • Taco padrão Shimano (acompanha o pedal) • Ajuste de tensão • MTB
MATERIAL	Aço, Alumínio e Nylon
EIXO	9/16"
TAMANHO	83 x 71 x 19,3 mm
PESO	300g (par)
EMBALAGEM	10 peças
	23577



PEDAL MTB CLIP PLAT. PRETO
PD-F91L MOD. 02

MODELO	PD-F91L
CARACTERÍSTICA	<ul style="list-style-type: none"> • Rolamento selado • Clip e Plataforma de Nylon • Taco padrão Shimano (acompanha o pedal) • Ajuste de tensão • MTB
MATERIAL	Aço, Alumínio e Nylon
EIXO	9/16"
TAMANHO	100 x 88.6 x 21 mm
PESO	360g (par)
EMBALAGEM	10 peças
	23578

PEDAL MTB ALUM. CLIP
PRETO PD-M96P MOD. 02

MODELO	PD-M96P
CARACTERÍSTICA	<ul style="list-style-type: none"> • Pedal Clip • Rolamento selado • Clip dupla face • Corpo de Nylon • Taco padrão Shimano (acompanha o pedal) • Ajuste de tensão • MTB
MATERIAL	Aço, Alumínio e Nylon
EIXO	9/16"
TAMANHO	-
PESO	332g (par)
EMBALAGEM	10 peças
	23582



promendo

**PEDAL MTB ALUM. CLIP
PRETO PD-M96B MOD. 03**

MODELO PD-M96B

- CARACTERÍSTICA**
- Pedal Clip
 - Rolamento selado
 - Clip dupla face
 - Corpo de Alumínio
 - Taco padrão Shimano (acompanha o pedal)
 - Ajuste de tensão
 - MTB

MATERIAL Aço e Alumínio

EIXO 9/16"

TAMANHO 83 x 71 x 19,3 mm

PESO 373g (par)

EMBALAGEM 10 peças

23583



**PEDAL MTB ALUM. PD-M24N
MOD. 04 PRETO**

MODELO PD-M24N

- CARACTERÍSTICA**
- MTB
 - Acompanha chave allen 6mm
 - Bucha de nylon

MATERIAL Alumínio

EIXO 9/16"

TAMANHO 104 x 102 x 14 mm

PESO 380g

EMBALAGEM 10 peças

24700





PLATAFORMA DE PROTEÇÃO DO TAQUINHO PEDAL CLIP MOD.01

- MATERIAL**
- Plataforma de Nylon
 - Plataforma para taquinho Speed
 - Padrão Shimano (SPD)

TAMANHO 95 x 67 x 14 mm

PESO 56g

EMBALAGEM 25 peças

23579



PLATAFORMA PARA PEDAL CLIP MOD.02

- MATERIAL**
- Plataforma de Nylon
 - Plataforma para Pedal Speed
 - Padrão Shimano (SPD)

TAMANHO 73 x 64 x 21 mm

PESO 48g

EMBALAGEM 25 peças

23580



SELIM MTB CROMOLY

MODELO SD 576

CARACTERÍSTICA Trilho de Cromoly | Vazado

TAMANHO 250*160 mm | 250*142 mm

PESO 260g

EMBALAGEM 10 peças

160MM 11787

142MM 13878



SELIM MTB CARBON RACE

MODELO SD 576-C

CARACTERÍSTICA Trilho de carbono | Vazado

TAMANHO 250*150MM

TORQUE NM 2-4N

LIMITE DE PESO 80 kg

PESO 151g

EMBALAGEM 10 peças

11788



SELIM MTB CROMOLY VAZADO EXPERT

MODELO	SD 573
CARACTERÍSTICA	Trilho de titânio Vazado
TAMANHO	270 * 145mm
PESO	232g
EMBALAGEM	10 peças
	11789



SELIM MTB VAZADO MODELO 07

MATERIAL	Plástico
TRILHO	Trilho de aço
TAMANHO	285x140 mm
PESO	180g
EMBALAGEM	70 peças
	12490



SELIM MTB VAZADO MODELO 08

REVESTIMENTO	PU
TRILHO	Trilho de aço
TAMANHO	285x140 mm
PESO	260g
EMBALAGEM	50 peças
	12491

FOTOS MERAMENTE ILUSTRATIVAS. AS INFORMAÇÕES/CONFIGURAÇÕES DE PRODUTOS PODERÃO SOFRER ALTERAÇÕES SEM AVISO PRÉVIO.

ENTRE EM CONTATO COM O SEU CONSULTOR OU FALE COM O NOSSO TIME DE TELEVENDAS PELO (33) 3277-3030.



SELIM MTB VAZADO MODELO 13

MATERIAL	PU Espuma de poliuretano
TRILHO	CR-MO
TAMANHO	255 x 140 mm
PESO	305g
EMBALAGEM	16 peças
	16225



SELIM MTB VAZADO MODELO 14

MATERIAL	PU / Espuma de poliuretano
TRILHO	Aço
TAMANHO	245 x 160 mm
PESO	305g
EMBALAGEM	16 peças
	16226



SELIM PASSEIO GEL MODELO 09

REVESTIMENTO	PU
TRILHO	Trilho de aço
TAMANHO	265x230 mm
PESO	920g
EMBALAGEM	15 peças
	12993

FOTOS MERAMENTE ILUSTRATIVAS. AS INFORMAÇÕES/CONFIGURAÇÕES DE PRODUTOS PODERÃO SOFRER ALTERAÇÕES SEM AVISO PRÉVIO.

ENTRE EM CONTATO COM O SEU CONSULTOR OU FALE COM O NOSSO TIME DE TELEVENDAS PELO (33) 3277-3030.

**SELIM PASSEIO EXTRA BIG
MODELO 10**

REVESTIMENTO	PU
TRILHO	Trilho de aço
TAMANHO	310x275 mm
PESO	990g
EMBALAGEM	16 peças
	12994



SELIM MTB VAZADO MODELO 11

MATERIAL	PU Fibra Mirosoft Enchimento de EVA
MODELO	SD-576B
TRILHO	Aço
TAMANHO	245 x 155 mm
PESO	306g
EMBALAGEM	16 peças
	16223



FOTOS MERAMENTE ILUSTRATIVAS. AS INFORMAÇÕES/CONFIGURAÇÕES DE PRODUTOS PODERÃO SOFRER ALTERAÇÕES SEM AVISO PRÉVIO.

ENTRE EM CONTATO COM O SEU CONSULTOR OU FALE COM O NOSSO TIME DE TELEVENDAS PELO (33) 3277-3030.

SELIM MTB PRETO VAZADO MOD.12

CARACTERÍSTICAS

- Selim mtb vazado com gel
- Ergonômico
- Absorção de choque através do gel
- Ótima ventilação
- Confortável
- Base em polipropileno de alta resistência
- Espuma
- Capa laminada em pvc

MATERIAL

Polipropileno / espuma

TAMANHO

Medida 270 x 170mm

PESO

463g

EMBALAGEM

25 peças

23576



SELIM MTB PRETO MOD.15

CARACTERÍSTICAS

Selim mtb | linha promend

- Selim mtb
- Ergonômico
- Confortável
- Base em polipropileno de alta resistência
- Espuma
- Capa laminada em pvc

MATERIAL

Polipropileno / espuma

TAMANHO

Medida 275 x 137mm

PESO

333g

EMBALAGEM

25 peças

23587



SELIM MTB PRETO VAZADO MOD.16

CARACTERÍSTICAS

- Selim mtb vazado
- Ergonômico
- Ótima ventilação
- Confortável
- Base em polipropileno de alta resistência
- Espuma
- Capa laminada em pvc

MATERIAL

Polipropileno / espuma

TAMANHO

Medida 280 x 140mm

PESO

358g

EMBALAGEM

25 peças

23588



SELIM MTB PRETO VAZADO MOD.17

CARACTERÍSTICAS

- Selim mtb vazado
- Ergonômico
- Ótima ventilação
- Confortável
- Base em polipropileno de alta resistência
- Espuma
- Capa laminada em pvc

MATERIAL

Polipropileno / espuma

TAMANHO

Medida 270 x 158mm

PESO

353g

EMBALAGEM

25 peças

23589



FOTOS MERAMENTE ILUSTRATIVAS. AS INFORMAÇÕES/CONFIGURAÇÕES DE PRODUTOS PODERÃO SOFRER ALTERAÇÕES SEM AVISO PRÉVIO.

ENTRE EM CONTATO COM O SEU CONSULTOR OU FALE COM O NOSSO TIME DE TELEVENDAS PELO (33) 3277-3030.

SELIM MTB PRETO VAZADO MOD.18

CARACTERÍSTICAS

- Selim mtb vazado
- Ergonômico
- Trilho de aço
- Ótima ventilação
- Confortável
- Base em TPU de alta resistência
- Assento emborrachado

MATERIAL

Poliuretano termoplástico e aço

TAMANHO

149mm x 260mm

PESO

342g

EMBALAGEM

25 peças

24699



SELIM MTB PRETO VAZADO MOD.20

CARACTERÍSTICAS

- Selim mtb vazado
- Ergonômico
- Trilho de aço
- Ótima ventilação
- Confortável
- Excelente acabamento
- Base em PU de alta resistência
- Assento em espuma
- Mola em elastrômero

MATERIAL

Poliuretano e aço

PESO

602g

EMBALAGEM

25 peças

24721



PROMENHO

FOTOS MERAMENTE ILUSTRATIVAS. AS INFORMAÇÕES/CONFIGURAÇÕES DE PRODUTOS PODERÃO SOFRER ALTERAÇÕES SEM AVISO PRÉVIO.

ENTRE EM CONTATO COM O SEU CONSULTOR OU FALE COM O NOSSO TIME DE TELEVENDAS PELO (33) 3277-3030.

SELIM MTB PRETO VAZADO MOD.21

CARACTERÍSTICAS

- Selim mtb vazado
- Ergonômico
- Trilho de aço
- Ótima ventilação
- Confortável
- Excelente acabamento
- Base em PU de alta resistência
- Assento em espuma

MATERIAL

Poliuretano e aço

PESO

406g

EMBALAGEM

25 peças

24722



SELIM MTB PRETO VAZADO MOD.22

CARACTERÍSTICAS

- Selim mtb vazado
- Ergonômico
- Trilho de aço
- Ótima ventilação
- Confortável
- Excelente acabamento
- Base em PU de alta resistência
- Assento em espuma

MATERIAL

Poliuretano e aço

TAMANHO

162mm x 250mm

PESO

258g

EMBALAGEM

25 peças

24723



SUPORTE FIX. SUP CARAMANHOLA PRETO

MODELO	FJJ-280N
CARACTERÍSTICA	Pode ser montado horizontalmente ou verticalmente, adequada para bicicletas dobráveis, MTB e Road
MATERIAL	Alumínio
TAMANHO	Diâmetro do selim ou guidão: 21 - 34 cm
PESO	34g
EMBALAGEM	50 peças
	16219



SUPORTE DE CARAMANHOLA I SJJ-25212

MODELO	SJJ-25212
CARACTERÍSTICA	Acesso Standard (meio) Incluso 2 parafusos Allen
MATERIAL	Alumínio
TAMANHO	147 x 79 x 76 mm
PESO	42g
EMBALAGEM	100 peças
	16220



SUPORTE CARAMANHOLA ALUM MOD.02

CARACTERÍSTICA	Caramanhola / Garrafa água comum Super Leve Fácil instalação Durável Resistente
MATERIAL	Alumínio
TAMANHO	145 x 76 mm
PESO	40g
EMBALAGEM	100 unidades
	23581

FOTOS MERAMENTE ILUSTRATIVAS. AS INFORMAÇÕES/CONFIGURAÇÕES DE PRODUTOS PODERÃO SOFRER ALTERAÇÕES SEM AVISO PRÉVIO.

ENTRE EM CONTATO COM O SEU CONSULTOR OU FALE COM O NOSSO TIME DE TELEVENDAS PELO (33) 3277-3030.

MOVIMENTO CENTRAL BB-91DUB SR

MODELO BB-91DUB SR

CARACTERÍSTICA

- BSA
- Padrão dub
- Compatível com caixa 68mm e 73mm
- Acompanha arruelas calço

MATERIAL Alumínio e plástico

TAMANHO Ø34.7mm

PESO 90g

EMBALAGEM 20 peças

24701



MOVIMENTO CENTRAL BB-92DUB SR

MODELO BB-92DUB SR

CARACTERÍSTICA

- Padrão dub
- Compatível com caixa 89,5mm e 92mm
- Acompanha arruelas calço

MATERIAL Alumínio e plástico

TAMANHO Ø41mm

PESO 84g

EMBALAGEM 20 peças

24702



GLUE

M5

Kip

GLUE

CAPACETE MTB M5 MIPS

Característica	In mold com mips
Aberturas de circulação de ar	14 aberturas
Sistema de fechamento	Fivela
Enchimento	Espuma removível lavável
Sistema regulagem	Orbital
Peso	310 g

CÓDIGO 25003- M5 PRETO
25004- M5 BRANCO



FOTOS MERAMENTE ILUSTRATIVAS. AS INFORMAÇÕES/CONFIGURAÇÕES DE PRODUTOS PODERÃO SOFRER ALTERAÇÕES SEM AVISO PRÉVIO.

ENTRE EM CONTATO COM O SEU CONSULTOR OU FALE COM O NOSSO TIME DE TELEVENDAS PELO (33) 3277-3030.

SELIM MTB VAZADO MOD 1168

Material	Carbono + Couro Microfibra
Tamanho	275x153x65mm 275x143x65mm
Tipo de Fixação	Trilho oval Este tipo de trilho não é compatível com todo tipo de canote.
Material do trilho	Fibra de carbono
Material de cobertura	Couro Microfibra
Modelo	Vazado
Limite de peso	80kg
Dimensão do trilho	153mm 143mm
Torque	2-4Nm
Peso	180,5g

CÓDIGO 25008 - 153 MM
25007 - 143 MM



SELIM MTB VAZADO MOD 1169

Material	Polímero + Náilon reforçado + Aço cromolibdênio
Tamanho	270x143x65mm
Tipo de Fixação	Trilho
Material do trilho	Aço cromolibdênio
Material de cobertura	Polímero impressão 3D
Modelo	Vazado
Dimensão do trilho	143mm
Peso	255g

CÓDIGO 25011 - 143 MM



SELIM MTB VAZADO MOD 1189

Material	Couro de Microfibras + Fibra de carbono
Tamanho	240x155x75mm 240x143x75mm
Tipo de Fixação	Trilho
Material do trilho	Fibra de carbono
Material de cobertura	Couro Microfibras
Modelo	Vazado
Limite de peso	80kg
Dimensão do trilho	153mm 143mm
Torque	2-4Nm
Peso	132g

CÓDIGO 25006 - 155 MM
25010 - 143 MM



SELIM MTB VAZADO MOD 1168

Material	Couro de Microfibras + Fibra de carbono
Tamanho	280x148x56mm
Tipo de Fixação	Trilho oval Este tipo de trilho não é compatível com todo tipo de canote.
Material do trilho	Fibra de carbono
Material de cobertura	Couro Microfibras
Modelo	Vazado
Limite de peso	80kg
Dimensão do trilho	148mm
Torque	2-4Nm
Peso	124g

CÓDIGO 25009 - 148 MM



ABRAÇADEIRA DE SELIM MTB 34.9 LIGHT PT

Material	Alumínio
Tamanho	34.9mm
Torque	6 Nm
Peso	8,6g

CÓDIGO 25015



FOTOS MERAMENTE ILUSTRATIVAS. AS INFORMAÇÕES/CONFIGURAÇÕES DE PRODUTOS PODERÃO SOFRER ALTERAÇÕES SEM AVISO PRÉVIO.

ENTRE EM CONTATO COM O SEU CONSULTOR OU FALE COM O NOSSO TIME DE TELEVENDAS PELO (33) 3277-3030.

SELIM MTB VAZADO MOD 1136

Material	Couro de Microfibrã + Aço cromo molibdênio + PP
Tamanho	250x144x73mm
Tipo de Fixação	Trilho
Material do trilho	Aço cromo molibdênio
Material de cobertura	Couro de microfibrã
Modelo	Vazado
Dimensão do trilho	144mm
Peso	194g

CÓDIGO 25005 - 144 MM



NIPLE ALUMÍNIO 14MM

Material	Alumínio
Tamanho	14mm
Peso	14g

CÓDIGO 25012 - 14MM PT
25013 - 14MM VM
25014 - 14MM AZ



FOTOS MERAMENTE ILUSTRATIVAS. AS INFORMAÇÕES/CONFIGURAÇÕES DE PRODUTOS PODERÃO SOFRER ALTERAÇÕES SEM AVISO PRÉVIO.

ENTRE EM CONTATO COM O SEU CONSULTOR OU FALE COM O NOSSO TIME DE TELEVENDAS PELO (33) 3277-3030.



OILGRAPHE®

O LUBRIFICANTE OILGRAPHE é um produto super revolucionário e novíssimo no mercado. O fabricante tem toda uma linha de produtos fabricados com nanotecnologia, tendo como princípio ativo o grafeno, voltado ao tratamento de metais.

Lubrificante de alta performance derivado de hidrocarbonetos, grafeno, nanopartículas de grafita natural cristalina de alta pureza, carbono em alta concentração, anticorrosivos naturais, camponentes anti desgastantes e compostos antioxidantes extremamente estáveis.



OILGRAPHE®

O LUBRIFICANTE OILGRAPHE é um produto super revolucionário e novíssimo no mercado. O fabricante tem toda uma linha de produtos fabricados com nanotecnologia, tendo como princípio ativo o grafeno, voltado ao tratamento de metais.

Lubrificante de alta performance derivado de hidrocarbonetos, grafeno, nanopartículas de grafita natural cristalina de alta pureza, carbono em alta concentração, anticorrosivos naturais, componentes anti desgastantes e compostos antioxidantes extremamente estáveis.



ECONOMIA
DE ENERGIA



DIMINUI
O RUÍDO



REDUZ
CUSTOS DE
MANUTENÇÃO



HIDROFÓBICO



100ml

Código: 20196

Embalagem: 20 peças

30ml

Código: 20195

Embalagem: 20 peças

FOTOS MERAMENTE ILUSTRATIVAS. AS INFORMAÇÕES/CONFIGURAÇÕES DE PRODUTOS PODERÃO SOFRER ALTERAÇÕES SEM AVISO PRÉVIO.

ENTRE EM CONTATO COM O SEU CONSULTOR OU FALE COM O NOSSO TIME DE TELEVENDAS PELO (33) 3277-3030.

CERA WHITE MAX COM GRAFENO OILGRAPHE | 30ML



COMPOSIÇÃO

Desengraxante e lubrificante à base de pasta com partículas micrométricas e hidrocarbonetos de cadeia média.

Complementa a formulação éter e amina glicólica formando uma graxa de alta performance solúvel em água para suportar atrito, temperatura em condições extremas de utilização.

ADVERTÊNCIA

- Produto não inflamável;
- Produto não tóxico;
- Manter fora do alcance das crianças;
- Se ingerido, consulte imediatamente o centro de intoxicação ou serviço de saúde mais próximo.

APLICAÇÃO

Para obter total benefício do lubrificante White Wax 5x1, é importantíssimo aplica-lo corretamente, siga as instruções abaixo:

1. Agite bem antes de usar;
2. Aplique o White Wax 5x1 na corrente limpa e seca;
3. Pode ser usado para limpar e desengraxar;
4. Aplique na parte interior da corrente, ao mesmo tempo, que os pedais giram assegurando que o lubrificante penetre em todos os elos.

BENEFÍCIOS

- Hidrofóbico;
- 100% Livre de solventes;
- Antioxidante;
- Conserva o metal;
- Lubrificante;
- Desengraxante.

EMBALAGEM

20 peças

PESO

45 gr

20574

CERA WHITE MAX COM GRAFENO OILGRAPHE | 100ML



COMPOSIÇÃO

Desengraxante e lubrificante à base de pasta com partículas micrométricas e hidrocarbonetos de cadeia média.

Complementa a formulação éter e amina glicólica formando uma graxa de alta performance solúvel em água para suportar atrito, temperatura em condições extremas de utilização.

ADVERTÊNCIA

- Produto não inflamável;
- Produto não tóxico;
- Manter fora do alcance das crianças;
- Se ingerido, consulte imediatamente o centro de intoxicação ou serviço de saúde mais próximo.

APLICAÇÃO

Para obter total benefício do lubrificante White Wax 5x1, é importantíssimo aplica-lo corretamente, siga as instruções abaixo:

1. Agite bem antes de usar;
2. Aplique o White Wax 5x1 na corrente limpa e seca;
3. Pode ser usado para limpar e desengraxar;
4. Aplique na parte interior da corrente, ao mesmo tempo, que os pedais giram assegurando que o lubrificante penetre em todos os elos.

BENEFÍCIOS

- Hidrofóbico;
- 100% Livre de solventes;
- Antioxidante;
- Conserva o metal;
- Lubrificante;
- Desengraxante.

EMBALAGEM

20 peças

PESO

114 gr

20575



SR SUNTOUR

SR SUNTOUR

FOTOS MERAMENTE ILUSTRATIVAS. AS INFORMAÇÕES/CONFIGURAÇÕES DE PRODUTOS PODERÃO SOFRER ALTERAÇÕES SEM AVISO PRÉVIO.

ENTRE EM CONTATO COM O SEU CONSULTOR OU FALE COM O NOSSO TIME DE TELEVENDAS PELO (33) 3277-3030.

LOWER LEG XCR32 EIXO 9MM C/ KIT DE RASPADORES SUNTOUR

Característica	Diâmetro interno 32mm Old 100mm Eixo 9 x 100mm Aro 29" Suporte de freio post mount 160mm direct Acompanha kit raspadores Acompanha mancal Acompanha lubrificadores (espumas internas) Compatível com pistões rl-r (não incluso) Código do fabricante FKH128-01 Recomendação ficha técnica sf21-xcr32-atb-ds-rl-r 29"
Material	Magnésio
Peso	686gr – Kit completo
Embalagem	05 peças
Catálogo Grupo JPP	Compatível com todas as XCR's canela 32mm modelo atb 23511



LOWER LEG XCR32 C/ KIT DE RASPADORES SUNTOUR

Característica	Diâmetro interno 32mm Boost (old 110mm) Eixo 15 x 110mm Aro 29" Blocagem compatível ø15qlc32-110 alxe set (não incluso) Suporte de freio post mount 160mm direct Acompanha kit raspadores Acompanha mancal Acompanha lubrificadores (espumas internas) Compatível com pistões rl-r (não incluso) Código do fabricante FKH075-01 Recomendação ficha técnica xcr32-boost-air rlr ds 15qlc32-110 29"
Material	Magnésio
Peso	636gr – Kit completo
Embalagem	05 peças
Catálogo Grupo JPP	Compatível com todas as XCR's canela 32mm boost com pistão rl-r 23505





LOWER LEG DUROLUX38 C/ KIT DE RASPADORES SUNTOUR

Característica Diâmetro interno 38mm | Boost (old 110mm) | Eixo 20 x 110mm | Aro 29" Blocação compatível ø20lh-110 alxe set (não incluso) | Suporte de freio post mount 203mm direct | Acompanha kit raspadores Acompanha mancal | Acompanha lubrificadores (espumas internas) Compatível com pistões r2c2 / air (não incluso) | Código do fabricante FKH134-10 | Recomendação ficha técnica durolux38-boost eq r2c2-pcs ds 20lh- 110 29"

Material Magnésio

Peso 878gr – Kit completo

Embalagem 05 peças

Catálogo Grupo JPP Compatível com o modelo DUROLUX 38

23513

LOWER LEG DUROLUX36 C/ KIT DE RASPADORES SUNTOUR

Característica Diâmetro interno 36MM | Boost (old 110mm) | Eixo 15 x 110mm | Aro 29" Blocação compatível ø15-110 15qlc2ti-110 (não incluso) | Suporte de freio post mount 180mm direct Acompanha kit raspadores | Acompanha mancal | Acompanha lubrificadores (espumas internas) Compatível com pistões r2c2 / air (não incluso) | Código do fabricante FKH031-01 | Recomendação ficha técnica Durolux36-boost eq r2c2-pcs ds 15qlc2ti-110 29"

Material Magnésio

Peso 748gr – Kit completo

Embalagem 05 peças

Catálogo Grupo JPP Códigos compatíveis 21778 / 21779

23501



LOWER LEG RAIDON34 C/ KIT DE RASPADORES SUNTOUR

Característica Diâmetro interno 34mm | Boost (old 110mm) | Eixo 15 x 110mm | Aro 29" | Blocagem compatível Ø15qlc32-110 alxe set (não incluso) | Suporte de freio post mount 160mm direct | Acompanha kit raspadores | Acompanha mancal | Acompanha lubrificadores (espumas internas) | Compatível com pistões rlrc (não incluso) | Código do fabricante FKH036 | Recomendação ficha técnica sf18-axon34-ds-boost-rl-rc-pcs-15qlc2-110 29"

Material Magnésio

Peso 684gr – Kit completo

Embalagem 05 peças

Catálogo Grupo JPP Compatível com todas as AXON's canela 34mm boost com pistão rlrc

23502



LOWER LEG AXON34 C/ KIT DE RASPADORES SUNTOUR

Característica Diâmetro Interno 34mm | Boost (Old 110mm) | Eixo 15 X 110mm | Aro 29" | Blocagem Compatível Ø15qlc2ti-110 | Alxe Set (Não Incluso) | Suporte De Freio Post Mount 160mm Direct | Acompanha Kit Raspadores | Acompanha Mancal | Acompanha Lubrificadores (Espumas Internas) | Compatível Com Pistões Rlrc (Não Incluso) | Código Do Fabricante FKH078-00 | Recomendação Ficha Técnica Axon34-Werx-Boost Eq Rlrc-Pcs Ds 15qlc2ti-110 29"

Material Magnésio

Peso 624gr – Kit completo

Embalagem 05 peças

Catálogo Grupo JPP Compatível com todas as AXON's canela 34mm boost modelo Elite e Werx

23507



LOWER LEG RUX38 C/ KIT DE RASPADORES SUNTOUR

Característica	Diâmetro interno 38mm Boost (old 110mm) Eixo 20 x 110mm Aro 29" Blocagem compatível ø20-110 thru axle set (não incluso) Suporte de freio post mount 203mm direct Acompanha kit raspadores Acompanha mancal Acompanha lubrificadores (espumas internas) Compatível com pistões r2c2 / air (não incluso) Código do fabricante FKH135-10 Recomendação ficha técnica rux38-boost eq r2c2-pcs ds t 29"
Material	Magnésio
Peso	818gr – Kit completo
Embalagem	05 peças
Catálogo Grupo JPP	Compatível com o modelo RUX 38

23514



LOWER LEG AION36 C/ KIT DE RASPADORES SUNTOUR

Característica	Diâmetro interno 36mm Boost (old 110mm) Eixo 15 x 110mm Aro 29" Blocagem compatível ø15h-110 axle set (não incluso) Suporte de freio post mount 180mm direct Acompanha kit raspadores Acompanha mancal Acompanha lubrificadores (espumas internas) Compatível com pistões rlrc / air (não incluso) Código do fabricante FKH136-00 Recomendação ficha técnica sf23-aion36-boost-eq-rl-rc-pcs-ds-15h-110-29"
Material	Magnésio
Peso	826gr – Kit completo
Embalagem	05 peças
Catálogo Grupo JPP	Compatível com o modelo AION 36

23515



LOWER LEG XCR34 C/ KIT DE RASPADORES SUNTOUR

Característica Diâmetro interno 34mm | Boost (old 110mm) | Eixo 15 x 110mm | Aro 29" | Blocagem compatível ø15lh-110 axle set (não incluso) | Suporte de freio post mount 180mm direct | Acompanha kit raspadores | Acompanha mancal | Acompanha lubrificadores (espumas internas) | Compatível com pistões rl-r (não incluso) | Código do fabricante FKH141-10 | Recomendação ficha técnica sf23-xcr34-boost-air-r-2cr-ds-15lh-110-29"

Material Magnésio

Peso 775gr – Kit completo

Embalagem 05 peças

Catálogo Grupo JPP Compatível com todas as XCR's canela 34mm boost com pistão rl-r

23517



CONJUNTO SUPERIOR DO GARFO SUNTOUR

Característica Crown forjado em alumínio | Coroa em alumínio oca | Espiga tapered em alumínio (28.6 X 39.9mm) | Comprimento da espiga 270mm | Canela 38mm | Código do fabricante FKH132-10

Material Alumínio

Peso 1262gr

Embalagem 05 peças

Catálogo Grupo JPP Compatível com suspensões DUROLUX38

23367



CONJUNTO SUPERIOR DO GARFO SUNTOUR

Característica
Crown forjado em alumínio
Coroa em alumínio oca
Espiga tapered em alumínio (28.6 X 39.9mm)
Comprimento da espiga 270mm
Canela 36mm
Código do fabricante FKH030-02

Material Alumínio

Peso 1020gr

Embalagem 05 peças

Catálogo Grupo JPP Compatível com suspensões
DUROLUX36
23500



CONJUNTO SUPERIOR DO GARFO SUNTOUR

Característica
Coroa em alumínio
Espiga tapered em alumínio (28.6 X 39.9mm)
Comprimento da espiga 270mm
Canela 32mm
Código do fabricante FKH073-01

Material Alumínio

Peso 1050gr

Embalagem 05 peças

Catálogo Grupo JPP Compatível com suspensões XCR32
BOOST AIR/COIL
23504



CONJUNTO SUPERIOR DO GARFO SUNTOUR

Característica Coroa em fibra de carbono
Espiga tapered em fibra de carbono
(28.6 X 39.9mm)
Comprimento da espiga 270mm
Canela 34mm
Compatível com suspensões
AXON34 werx carbon boost
Código do fabricante FKH077-01

Material Carbono

Peso 654gr

Embalagem 05 peças

Catálogo Grupo JPP Compatível com suspensões
AXON34 WERX CARBON BOOST

23506



CONJUNTO SUPERIOR DO GARFO SUNTOUR

Característica Crown forjado em alumínio
Coroa em alumínio oca
Espiga tapered em alumínio (28.6 X
39.9mm)
Comprimento da espiga 270mm
Canela 34mm
Código do fabricante FKH079-03

Material Alumínio

Peso 762 gr

Embalagem 05 peças

Catálogo Grupo JPP Compatível com suspensões
AXON34 ELITE BOOST

23508

CONJUNTO SUPERIOR DO GARFO SUNTOUR

Característica	Coroa em alumínio Espiga tapered em alumínio (28.6 X 39.9mm) Comprimento da espiga 270mm Canela 34mm Compatível com suspensões Axon34 boost Código do fabricante FHK035-1
Material	Alumínio
Peso	845 gr
Embalagem	05 peças
Catálogo Grupo JPP	Compatível com suspensões AXON34 BOOST 23440



CONJUNTO SUPERIOR DO GARFO SUNTOUR

Característica	Coroa em alumínio Espiga tapered em aço (28.6 X 39.9mm) Comprimento da espiga 270mm Canela 32mm Código do fabricante FKH126-11
Material	Alumínio/aço
Peso	1348 gr
Embalagem	05 peças
Catálogo Grupo JPP	Compatível com suspensões XCR32 ATB AIR 23510



CONJUNTO SUPERIOR DO GARFO SUNTOUR

Característica	Coroa em alumínio Espiga tapered em alumínio (28.6 X 39.9mm) Comprimento da espiga 270mm Canela 36mm Código do fabricante FKH138
Material	Alumínio
Peso	1058 gr
Embalagem	05 peças
Catálogo Grupo JPP	Compatível com suspensões AION36 BOOST 23516



GARFO TUBO SUNTOUR

Característica	Diâmetro do tubo 38mm Comprimento 560mm Código do fabricante FPA196-02 Disponível para lado esquerdo (L) e lado direito (R)
Material	Alumínio
Peso	348 gr
Embalagem	05 peças
Catálogo Grupo JPP	Compatível com suspensões RUX38 BOOST

23532 / Lado direito

23533 / Lado esquerdo

CONJUNTO SUPERIOR DO GARFO SUNTOUR

Característica	Coroa em alumínio Espiga tapered em alumínio (28.6 X 39.9mm) Comprimento da espiga 270mm Canela 34mm Código do fabricante FKH138
Material	Alumínio
Peso	1108 gr
Embalagem	05 peças
Catálogo Grupo JPP	Compatível com suspensões XCR34 BOOST AIR 23518



FOTOS MERAMENTE ILUSTRATIVAS. AS INFORMAÇÕES/CONFIGURAÇÕES DE PRODUTOS PODERÃO SOFRER ALTERAÇÕES SEM AVISO PRÉVIO.

ENTRE EM CONTATO COM O SEU CONSULTOR OU FALE COM O NOSSO TIME DE TELEVENDAS PELO (33) 3277-3030.

CONJUNTO SUPERIOR DO GARFO SUNTOUR

Característica Coroa em alumínio
Espiga tapered em aço (28.6 X 39.9mm)
Comprimento da espiga 270mm
Canela 32mm
Código do fabricante FKH126-01

Material Alumínio/aço

Peso 1344 gr

Embalagem 05 peças

Catálogo Grupo JPP Compatível com suspensões XCR32 ATB

23509



CONJUNTO DE COROA INFERIOR C/ EPIGA SUNTOUR

Característica Crown forjado em alumínio
Coroa em alumínio oca
Espiga tapered em alumínio (28.6 X 39.9mm)
Comprimento da espiga 245mm
Canela 38mm
Código do fabricante FKH061-01

Material Alumínio

Peso 378 gr

Embalagem 05 peças

Catálogo Grupo JPP Compatível com suspensões RUX38 BOOST

23503



GARFO 29" COM SUSPENSÃO XCR32RLR-AIR 100MM TAPERED | 110X15MM PT

Característica

Crown AC4C | Tapered | Lower Leg Magnesium canela 32 | Trava no ombro em alumínio com abraçadeira - Suntour | Funcionamento a ar | Regulagem de retorno | Suporte do freio Post Mount 160mm | Curso de 100mm | Eixo de 15mm | OLD 110mm | Off set: 46 mm | Espiga alumínio Tapered ahead set (diâmetro superior 28.6mm / diâmetro inferior 39.8mm) 1/8 x 1.5

Comprimento da espiga 250mm
Abraçadeira 35mm | Acompanha calço redutor para Seat Tube 31.8mm | Montagem com abraçadeira e montagem direta tipo E. Usinagem CNC de alta qualidade.

Material

Alumínio

Peso

2395 gr - incluindo eixo, trava e cabo

Embalagem

10 peças

20582



AVISOS

USE APENAS PARA:

- LAZER
- CROSS COUNTRY

GARFO 29" MTB COM SUSPENSÃO XCM 100MM TAPERED | 100X9MM PT

Característica

Crown AC4C | Lower Leg Alumínio
Trava Remota no Guidão - Pistão | Trava em alumínio com abraçadeira - Suntour | Funcionamento a Mola | Suporte do Freio Post Mount 160mm | Curso de 100mm | Eixo de 9mm | OLD 100mm | Off set: 46 mm | Espiga Aço Tapered ahead set (diâmetro superior 28.6mm / diâmetro inferior 39.8mm) 1/8 x 1.5 | Comprimento da espiga 250mm

Material

Alumínio

Peso

2850 gr - incluindo trava e cabo

Embalagem

10 peças

20157



AVISOS

USE APENAS PARA:

- LAZER
- CROSS COUNTRY

FOTOS MERAMENTE ILUSTRATIVAS. AS INFORMAÇÕES/CONFIGURAÇÕES DE PRODUTOS PODERÃO SOFRER ALTERAÇÕES SEM AVISO PRÉVIO.

ENTRE EM CONTATO COM O SEU CONSULTOR OU FALE COM O NOSSO TIME DE TELEVENDAS PELO (33) 3277-3030.

GARFO 29" MTB COM SUSPENSÃO XCM 100MM AHEAD | 100X9MM PT

Característica Garfo suspensão Suntour | Crown AC4C
Lower Leg alumínio | Trava remota no guidão
- pistão | Trava em alumínio com abraçadeira
- Suntour | Funcionamento a mola | Suporte
do freio Post Mount 160mm | Curso de
100mm | Eixo de 9mm | OLD 100mm | Off
set: 46 mm | Espiga aço ahead set (diâmetro
28.6mm) | Comprimento da espiga 250mm

Material Alumínio

Peso 2950 gr - incluindo trava e cabo

Embalagem 10 peças

20492

AVISOS

USE APENAS PARA:

- LAZER
- CROSS COUNTRY



GARFO 29" MTB COM SUSPENSÃO XCR AIR AHEAD 9MM PT

Característica Garfo 29" MTB Suntour XCR 32:
Garfo suspensão Suntour | Crown ACA4
| Lower Leg Magnesium | Canela 32 | Trava
remota no guidão - Pistão | Trava em alumínio
com abraçadeira - Suntour | Funcionamento a ar
| Regulagem de Rebound | Suporte do freio Post
Mount 160 mm | Curso de 100 mm | Eixo de 9 mm
| OLD 100 mm | Espiga em aço aheadset
(diâmetro 28.6 mm / diâmetro 1.1/8) | Comprimento
da espiga 250 mm

Material Alumínio

Peso 2512 gr - incluindo trava

Embalagem 10 peças

21816

AVISOS

USE APENAS PARA:

- LAZER
- CROSS COUNTRY



GARFO 29" MTB COM SUSPENSÃO AXON AHEAD 15MM BOOST PT

Característica Garfo aro 29" com suspensão Suntour Axon Boost: Offset 46 mm | Boost OLD 110 mm | Espiga Tapered (1.5"to1-1/8") | Lado direito com Pistão RLRC, LORC | Trava remota | Lado esquerdo câmara de ar | Crown série A6000/ Forjada oca | Pitch 133mm | Lower Leg Magnesium | Freio Postmount | Compatível com discos até 180 mm | Blocação Axle ø15-110 15QLC2-110 | Cross Country

Material Alumínio

Peso 1942 gr (suspensão, blocação, trava remota e paralamas)

Embalagem 10 peças

22714



AVISOS

USE APENAS PARA:

- LAZER
- CROSS COUNTRY

GARFO 29 MTB C/SUSP XCM34 100MM. TAP. 110X15MM PT

Característica Canela em aço 34mm
Lower leg em alumínio
Crown em alumínio
Boost
Off set 51mm
Regulagem de preload
Suporte de freio post mount
Compatível com disco 160mm post mount
Tamanho máximo do disco 203mm
Trava remota
Curso de 100mm
Eixo de 15mm | Old 110mm
Espiga em aço over ahead set 1.5" X 1-1/8" (diâmetro superior 28.6mm / diâmetro inferior 40mm / comprimento 270mm)
Compatível com e-bike
Casual mtb

Material Alumínio

Peso 3420g

Embalagem 10 unidades

21720



AVISOS

USE APENAS PARA:

- LAZER
- CROSS COUNTRY

FOTOS MERAMENTE ILUSTRATIVAS. AS INFORMAÇÕES/CONFIGURAÇÕES DE PRODUTOS PODERÃO SOFRER ALTERAÇÕES SEM AVISO PRÉVIO.

ENTRE EM CONTATO COM O SEU CONSULTOR OU FALE COM O NOSSO TIME DE TELEVENDAS PELO (33) 3277-3030.

GARFO 29 MTB C/SUSP XCM34 120MM. TAP. 110X15MM PT

Característica

- Canela em aço 34mm
- Lower leg em alumínio
- Crown em alumínio
- Boost
- Off set 51mm
- Regulagem de preload
- Suporte de freio post mount
- Compatível com disco 160mm post mount
- Tamanho máximo do disco 203mm
- Trava remota
- Curso de 120mm
- Eixo de 15mm | Old 110mm
- Espiga em aço over ahead set 1.5" X 1-1/8" (diâmetro superior 28.6mm / diâmetro inferior 40mm / comprimento 270mm)
- Compatível com e-bike
- Casual mtb

Material Alumínio

Peso 3420g

Embalagem 10 unidades

21721

AVISOS

USE APENAS PARA:

- LAZER
- CROSS COUNTRY



GARFO 29 MTB C/SUSP XCM32 100MM. TAP. 110X15MM PT

Característica

- Canela em aço 32mm
- Lower leg em alumínio
- Crown em alumínio
- Boost
- Off set 47mm
- Regulagem de preload
- Suporte de freio post mount
- Compatível com disco 160mm post mount
- Tamanho máximo do disco 180mm
- Trava remota
- Curso de 100mm
- Eixo de 15mm | Old 110mm
- Espiga em aço over ahead set 1.5" X 1-1/8" (diâmetro superior 28.6mm / diâmetro inferior 40mm / comprimento 270mm)
- Casual mtb

Material Alumínio / Aço

Peso 3150g

Embalagem 10 peças

21722



AVISOS

USE APENAS PARA:

- LAZER
- CROSS COUNTRY



GARFO 29 MTB C/SUSP XCM 100MM. AHEAD 100X9MM PT

Característica

- Canela em aço 30mm
- Lower leg em alumínio
- Crown em alumínio
- Off set 46mm
- Regulagem de preload
- Suporte de freio post mount
- Compatível com disco 160mm post mount
- Tamanho máximo do disco 180mm
- Trava remota
- Curso de 100mm
- Eixo de 9mm | Old 100mm
- Espiga em aço over ahead set 1-1/8" (diâmetro 28.6mm / comprimento 255mm)
- Casual mtb

Material Alumínio

Peso 2738g

Embalagem 10 peças

21723



AVISOS

USE APENAS PARA:

- LAZER
- CROSS COUNTRY

GARFO 29 MTB C/SUSP XCT 100MM. AHEAD 100X9MM PT

Característica

- Canela em aço 30mm
- Lower leg em alumínio
- Crown em alumínio
- Off set 46mm
- Regulagem de preload
- Suporte de freio post mount
- Compatível com disco 160mm post mount
- Tamanho máximo do disco 180mm
- Trava manual
- Curso de 100mm
- Eixo de 9mm | Old 100mm
- Espiga em aço over ahead set 1-1/8" (diâmetro 28.6mm / comprimento 255mm)
- Casual mtb

Material Alumínio/ Aço

Peso 2900g

Embalagem 10 peças

21724



AVISOS

USE APENAS PARA:

- LAZER
- CROSS COUNTRY

FOTOS MERAMENTE ILUSTRATIVAS. AS INFORMAÇÕES/CONFIGURAÇÕES DE PRODUTOS PODERÃO SOFRER ALTERAÇÕES SEM AVISO PRÉVIO.

ENTRE EM CONTATO COM O SEU CONSULTOR OU FALE COM O NOSSO TIME DE TELEVENDAS PELO (33) 3277-3030.

GARFO 29 MTB C/SUSP XCT 80MM. AHEAD 100X9MM PT

Característica	Canela em aço 30mm Lower leg em alumínio Crown em alumínio Off set 46mm Regulagem de preload Suporte de freio post mount Compatível com disco 160mm post mount Tamanho máximo do disco 180mm Trava manual Curso de 80mm Eixo de 9mm Old 100mm Espiga em aço over ahead set 1-1/8" (diâmetro 28.6mm / comprimento 255mm) Casual mtb
----------------	---

Material Alumínio/ Aço

Peso 2900g

Embalagem 10 peças

21725

AVISOS

USE APENAS PARA:

- LAZER
- CROSS COUNTRY



GARFO 29 MTB C/SUSP XCE 80MM. AHEAD 100X9MM PT

Característica	Canela em aço 28mm Lower leg em alumínio Crown em alumínio Off set 46mm Regulagem de preload Suporte de freio post mount Compatível com disco 160mm post mount Tamanho máximo do disco 180mm Curso de 80mm Eixo de 9mm Old 100mm Espiga em aço over ahead set 1-1/8" (diâmetro 28.6mm / comprimento 255mm) Casual mtb
----------------	---

Material Alumínio

Peso 2660g

Embalagem 10 peças

21726

AVISOS

USE APENAS PARA:

- LAZER
- CROSS COUNTRY



FOTOS MERAMENTE ILUSTRATIVAS. AS INFORMAÇÕES/CONFIGURAÇÕES DE PRODUTOS PODERÃO SOFRER ALTERAÇÕES SEM AVISO PRÉVIO.

ENTRE EM CONTATO COM O SEU CONSULTOR OU FALE COM O NOSSO TIME DE TELEVENDAS PELO (33) 3277-3030.

GARFO 29 C/SUSP AXON32RLRC 100MM. TAP. 110X15MM PT

- Característica
- Boost (15x110mm)
 - Trava remota
 - Lower leg em magnésio (diâmetro 32)
 - Curso do amortecedor 100mm
 - Medida máxima do pneu 2.40
 - Off set 46mm
 - Espiga tapered (1.5" X 1.1/8") Alumínio
 - Comprimento da espiga 280mm
 - Lado direito pistão rirc
 - Lado esquerdo air spring
 - Crown alumínio
 - Suporte de freio post mount 160mm direct
 - Tamanho máximo do disco 180mm
 - Blocação compatível \varnothing 15-110 15qlc2-110
 - Acompanha paralamas
 - Recomendada para cross country

Material Alumínio

Peso 1900gr - peso da suspensão e eixo

Embalagem 10 peças

23738

AVISOS

USE APENAS PARA:

- LAZER
- CROSS COUNTRY



GARFO 29 C/SUSP DH RUX38R2C2 200MM. TAP. 110X20MM PT

- Característica
- Boost (20x110mm)
 - Lower Leg Em Magnésio (Diâmetro 38)
 - Curso Do Amortecedor 200mm
 - Crown Oco
 - Medida Máxima Do Pneu 2.60
 - Off Set 50 Mm
 - Espiga Tapered (1.5" X 1.1/8") Alumínio
 - Comprimento Da Espiga 245mm
 - Lado Direito Pistão R2c2-Pcs
 - Lado Esquerdo Air Spring
 - Crown Forjado Oco
 - Suporte De Freio Post Mount 203mm Direct
 - Tamanho Máximo Do Disco 203mm
 - Blocação Compatível \varnothing 20-110 Tipo De Ferramenta/ Sem Ferramenta
 - Acompanha Paralamas
 - Recomendada Para Downhill E Freeride
 - Compatível Com E-Bike

Material Alumínio

Peso 2750gr - peso da suspensão e eixo

Embalagem 10 peças

21773

AVISOS

USE APENAS PARA:

- LAZER
- CROSS COUNTRY



FOTOS MERAMENTE ILUSTRATIVAS. AS INFORMAÇÕES/CONFIGURAÇÕES DE PRODUTOS PODERÃO SOFRER ALTERAÇÕES SEM AVISO PRÉVIO.

ENTRE EM CONTATO COM O SEU CONSULTOR OU FALE COM O NOSSO TIME DE TELEVENDAS PELO (33) 3277-3030.

GARFO 29 C/SUSP DUROLUX38R2C2 160MM. TAP. 110X20MM PT

Característica	Boost (20x110mm) Lower Leg Em Magnésio (Diâmetro 38) Curso Do Amortecedor 160mm/170mm/180mm Medida Máxima Do Pneu 2.60 Tecnologia Eq (Equalizer) Off Set 44 Mm Espiga Tapered (1.5" X 1.1/8") Alumínio Comprimento Da Espiga 270mm Lado Direito Pistão R2c2-Pcs Lado Esquerdo Air Spring Crown R2c2-Pcs Forjado Oco Suporte De Freio Post Mount 203mm Direct Tamanho Máximo Do Disco 220mm Blocação Compatível Ø20-110 20lh-110 Acompanha Paralamas Recomendada Para Enduro E Freeride Compatível Com E-Bike
Material	Alumínio
Peso	2650gr - peso da suspensão 160mm e eixo
Embalagem	10 peças



160MM: 21775

170MM: 21776

180MM: 21777

AVISOS

USE APENAS PARA:

- LAZER
- CROSS COUNTRY

GARFO 29 C/SUSP DUROLUX36R2C2 150MM. TAP. 110X15MM PT

Característica	Boost (15x110mm) Lower Leg Em Magnésio (Diâmetro 36) Curso Do Amortecedor 150mm/160mm Crown Oco Medida Máxima Do Pneu 2.60 Tecnologia Eq (Equalizer) Espiga Tapered (1.5" X 1.1/8") Alumínio Comprimento Da Espiga 270mm Lado Direito Pistão R2c2-Pcs Lado Esquerdo Air Spring Crown R2c2-Pcs Forjado Oco Suporte De Freio Post Mount 180mm Direct Tamanho Máximo Do Disco 203mm Blocação Compatível Ø15-110 15qlc2ti-110 Acompanha Paralamas Recomendada Para Enduro E Freeride Compatível Com E-Bike
Material	Alumínio
Peso	2260gr
Embalagem	10 peças



150MM: 21778

160MM: 21779

AVISOS

USE APENAS PARA:

- LAZER
- CROSS COUNTRY

FOTOS MERAMENTE ILUSTRATIVAS. AS INFORMAÇÕES/CONFIGURAÇÕES DE PRODUTOS PODERÃO SOFRER ALTERAÇÕES SEM AVISO PRÉVIO.

ENTRE EM CONTATO COM O SEU CONSULTOR OU FALE COM O NOSSO TIME DE TELEVENDAS PELO (33) 3277-3030.



GARFO 29 C/SUSP AXON34RLRC 100MM. CARBON TAP. 100X15MM

Característica	<p>Eixo (100x15mm) Trava Remota Lower Leg Em Magnésio (Diâmetro 34) Curso Do Amortecedor 100mm Medida Máxima Do Pneu 2.40 Tecnologia Eq (Equalizer) Off Set 51mm Espiga Tapered (1.5" X 1.1/8") Carbono - Acompanha Aranha Comprimento Da Espiga 270mm Lado Direito Pistão Rlrc-Pcs Lado Esquerdo Air Spring Crown Oco Em Carbono Suporte De Freio Post Mount 160mm Direct Tamanho Máximo Do Disco 180mm Blocagem Compatível Ø15-100 15qlc2ti-110 Acompanha Paralama Recomendada Para Cross Country E All Mountain</p>
Material	Alumínio/ Carbono
Peso	1650gr - peso da suspensão 100mm e eixo
Embalagem	10 peças



100MM: 21781 110MM: 21785 120MM: 21786

AVISOS

USE APENAS PARA:

- LAZER
- CROSS COUNTRY

GARFO 29 C/SUSP AION36RLR TAP. 110X15MM PT

Característica	<ul style="list-style-type: none"> • Boost (15x110mm) • Lower Leg Em Magnésio (Diâmetro 36) • Curso Do Amortecedor 140mm/150mm/160mm • Trava Remota • Medida Máxima Do Pneu 2.40 • Tecnologia Eq (Equalizer) • Off Set 44 Mm • Espiga Tapered (1.5" X 1.1/8") Alumínio • Comprimento Da Espiga 270mm • Lado Direito Pistão Rlrc-Pcs • Lado Esquerdo Air Spring • Crown Alumínio Forjado • Suporte De Freio Post Mount 180mm Direct • Tamanho Máximo Do Disco 220mm • Blocagem Compatível Ø15-110 15lh-110 • Acompanha Paralama • Recomendada Para Enduro • Compatível Com E-Bike
Material	Alumínio
Peso	2350gr - peso da suspensão 120mm e eixo
Embalagem	10 peças



140MM: 21782

150MM: 21783

160MM: 21784

AVISOS

USE APENAS PARA:

- LAZER
- CROSS COUNTRY

FOTOS MERAMENTE ILUSTRATIVAS. AS INFORMAÇÕES/CONFIGURAÇÕES DE PRODUTOS PODERÃO SOFRER ALTERAÇÕES SEM AVISO PRÉVIO.

ENTRE EM CONTATO COM O SEU CONSULTOR OU FALE COM O NOSSO TIME DE TELEVENDAS PELO (33) 3277-3030.



GARFO 29 C/SUSP AXON34RLRC ELITE 100MM. TAP. 110X15MM P

Característica	<ul style="list-style-type: none"> • Boost (15x110mm) • Lower Leg Em Magnésio (Diâmetro 34) • Curso Do Amortecedor 100mm/110mm/120mm • Crown Oco • Medida Máxima Do Pneu 2.40 • Tecnologia Eq (Equalizer) • Off Set 44 Mm E 51mm • Espiga Tapered (1.5" X 1.1/8") Alumínio • Comprimento Da Espiga 270mm • Lado Direito Pistão Rlrc-Pcs • Lado Esquerdo Air Spring • Crown Alumínio Forjado Oco • Suporte De Freio Post Mount 160mm Direct • Tamanho Máximo Do Disco 180mm • Blocagem Compatível Ø15-110 15qlc2ti-110 • Acompanha Paralamas • Recomendada Para Cross Country E All Mountain • Trava Remota – Acompanha Suspensão
Material	Alumínio
Peso	1750gr - peso da suspensão 100mm e eixo
Embalagem	10 peças



100MM: 21788 110MM: 21789 120MM: 21790

AVISOS

USE APENAS PARA:

- LAZER
- CROSS COUNTRY

GARFO 29 C/SUSP AXON34RLRC 100MM. TAP. 110X15MM PT

Característica	<ul style="list-style-type: none"> • Boost (15x110mm) • Trava Remota • Lower Leg Em Magnésio 34 • Curso Do Amortecedor 100mm/120mm • Medida Máxima Do Pneu 2.40 • Off Set 44 Mm E 51mm • Espiga Tapered (1.5" X 1.1/8") Alumínio • Comprimento Da Espiga 270mm • Lado Direito Pistão Rlrc-Pcs • Lado Esquerdo Air Spring • Crown Alumínio • Lower Leg Em Magnésio • Suporte De Freio Post Mount 180mm Direct • Tamanho Máximo Do Disco 203mm • Blocagem Compatível Ø15-110 15qlc2-110 • Acompanha Paralamas • Recomendada Para Cross Country E All Mountain • Compatível Com E-Bike
Material	Alumínio
Peso	2050gr - peso da suspensão 100mm e blocagem
Embalagem	10 peças



100MM: 21791

120MM: 21792

AVISOS

USE APENAS PARA:

- LAZER
- CROSS COUNTRY

SANTOUR

FOTOS MERAMENTE ILUSTRATIVAS. AS INFORMAÇÕES/CONFIGURAÇÕES DE PRODUTOS PODERÃO SOFRER ALTERAÇÕES SEM AVISO PRÉVIO.

ENTRE EM CONTATO COM O SEU CONSULTOR OU FALE COM O NOSSO TIME DE TELEVENDAS PELO (33) 3277-3030.

GARFO 29 C/SUSP XCR34RLR 100MM. TAP. 110X15MM PT

Característica

- Boost (15x110mm)
- Lower Leg Em Magnésio (Diâmetro 34)
- Trava Remota – Acompanha Trava
- Curso Do Amortecedor 100mm/120mm
- Medida Máxima Do Pneu 2.40
- Tecnologia 2cr (Compression Adjust)
- Off Set 51mm
- Espiga Tapered (1.5" X 1.1/8") Alumínio
- Comprimento Da Espiga 270mm
- Lado Direito Pistão 2cr
- Lado Esquerdo Air Spring
- Crown Ac4c
- Suporte De Freio Post Mount 180mm Direct
- Tamanho Máximo Do Disco 203mm
- Blocação Compatível Ø15-110 15lh-110
- Recomendada Para Cross Country

Material

Alumínio

Peso

2550gr - peso da suspensão 100mm e eixo

Embalagem

10 peças



100MM: 21797 120MM: 21798

AVISOS

USE APENAS PARA:

- LAZER
- CROSS COUNTRY

GARFO 29 C/SUSP XCR32RLR-AIR 120MM. TAP. 110X15MM PT

Característica

- Boost (15x110mm)
- Lower Leg Em Magnésio (Diâmetro 32)
- Trava Remota
- Curso Do Amortecedor 100mm/120mm
- Medida Máxima Do Pneu 2.40
- Off Set 46mm
- Espiga Tapered (1.5" X 1.1/8") Alumínio
- Comprimento Da Espiga 270mm
- Lado Direito Pistão Rlr
- Lado Esquerdo Air Spring
- Crown Ac4c
- Suporte De Freio Post Mount 160mm Direct
- Tamanho Máximo Do Disco 180mm
- Blocação Compatível Ø15-110 15qlc32-110
- Recomendada Para Cross Country

Material

Alumínio

Peso

2340gr - peso da suspensão 120mm e eixo

Embalagem

10 peças



100MM: 21799

120MM: 21800

AVISOS

USE APENAS PARA:

- LAZER
- CROSS COUNTRY

FOTOS MERAMENTE ILUSTRATIVAS. AS INFORMAÇÕES/CONFIGURAÇÕES DE PRODUTOS PODERÃO SOFRER ALTERAÇÕES SEM AVISO PRÉVIO.

ENTRE EM CONTATO COM O SEU CONSULTOR OU FALE COM O NOSSO TIME DE TELEVENDAS PELO (33) 3277-3030.

GARFO 29 C/SUSP XCR32RLR-COIL 100MM. TAP. 110X15MM PT

- Característica
- Boost (15x110mm)
 - Lower Leg Em Magnésio (Diâmetro 32)
 - Trava Remota – Acompanha Trava
 - Curso Do Amortecedor 100mm/120mm
 - Medida Máxima Do Pneu 2.40
 - Off Set 46mm
 - Espiga Tapered (1.5" X 1.1/8") Alumínio
 - Comprimento Da Espiga 270mm
 - Lado Direito Pistão Rlr
 - Lado Esquerdo Coil C/ Ajuste De Pré-Carga
 - Crown Ac4c
 - Suporte De Freio Post Mount 160mm Direct
 - Tamanho Máximo Do Disco 180mm
 - Blocação Compatível Ø15-110 15qlc32-110
 - Recomendada Para Cross Country

Material Alumínio

Peso 2450gr - peso da suspensão 100mm e eixo

Embalagem 10 peças



100MM: 21801 120MM: 21802

AVISOS

USE APENAS PARA:

- LAZER
- CROSS COUNTRY

GARFO 29 C/SUSP XCR32RLR-COIL 100MM. 100X15MM PT

- Característica
- Eixo (15x100mm)
 - Lower Leg Em Magnésio (Diâmetro 32)
 - Trava Remota
 - Curso Do Amortecedor 100mm
 - Off Set 46mm
 - Espiga Aço 1.1/8"
 - Comprimento Da Espiga 255mm
 - Lado Direito Pistão Rlr
 - Lado Esquerdo Coil C/ Ajuste De Pré-Carga
 - Crown Ac4c
 - Suporte De Freio Post Mount 160mm Direct
 - Tamanho Máximo Do Disco 180mm
 - Blocação Compatível Ø15-100 15qlc32
 - Recomendada Para Cross Country

Material Alumínio

Peso 2700gr - peso da suspensão 100mm e eixo

Embalagem 10 peças

21803



AVISOS

USE APENAS PARA:

- LAZER
- CROSS COUNTRY



GARFO 29 C/SUSP XCR32-ATB-RLR AIR 100MM. 100X9MM PT

Característica

- Garfo Aro 29 Sr Suntour Xcr 32 Atb Air Em Alumínio
- Eixo 9x100mm
- Lower Leg Em Magnésio (Diâmetro 32)
- Trava Remota
- Curso Do Amortecedor 100mm
- Medida Máxima Do Pneu 2.40
- Off Set 44mm
- Espiga Tapered (1.5" X 1.1/8") Aço
- Comprimento Da Espiga 270mm
- Lado Direito Pistão Rlr
- Lado Esquerdo Air Spring
- Crown Ac4c
- Suporte De Freio Post Mount 160mm Direct
- Tamanho Máximo Do Disco 180mm
- Recomendada Para Cross Country
- Compatível Com E-Bike

Material

Alumínio

Peso

2680gr - peso da suspensão 100m

Embalagem

10 peças

21804



AVISOS

USE APENAS PARA:

- LAZER
- CROSS COUNTRY

GARFO 29 C/SUSP XCR32-ATB-RLR- COIL100MM. TAP. 100X9MM P

Característica

- Eixo 9x100mm
- Lower Leg Em Magnésio (Diâmetro 32)
- Trava Remota – Acompanha Trava
- Curso Do Amortecedor 100mm
- Medida Máxima Do Pneu 2.40
- Off Set 44mm
- Espiga Tapered (1.5" X 1.1/8") Aço
- Comprimento Da Espiga 270mm
- Lado Direito Pistão Rlr
- Lado Esquerdo Coil C/ Ajuste De Pré-Carga
- Crown Ac4c
- Suporte De Freio Post Mount 160mm Direct
- Tamanho Máximo Do Disco 180mm
- Recomendada Para Cross Country
- Compatível Com E-Bike

Material

Alumínio

Peso

2660gr - peso da suspensão 100mm

Embalagem

10 peças

21805



AVISOS

USE APENAS PARA:

- LAZER
- CROSS COUNTRY

FOTOS MERAMENTE ILUSTRATIVAS. AS INFORMAÇÕES/CONFIGURAÇÕES DE PRODUTOS PODERÃO SOFRER ALTERAÇÕES SEM AVISO PRÉVIO.

ENTRE EM CONTATO COM O SEU CONSULTOR OU FALE COM O NOSSO TIME DE TELEVENDAS PELO (33) 3277-3030.

REMOTE DUAL-L 2C-22

- Característica
- Alavanca De Bloqueio Duplo Remoto
 - Construção Em Alumínio
 - Diâmetro 22.2mm
 - Acompanha Cabo Inoxidável
 - Design Ergonômico
 - Abraçadeira Articulada
 - Instalação Do Lado Esquerdo
 - Compatível Com Todos Os Garfos E Shock Sr Suntour

Material Alumínio

Peso 83g - peso do remote com cabo

Embalagem 10 peças

21815



REMOTE SINGLE-U 3C-22

- Característica
- Alavanca De Bloqueio Remoto
 - Construção Em Alumínio
 - Diâmetro 22.2mm
 - Acompanha Cabo Inoxidável
 - Design Ergonômico
 - Abraçadeira Articulada
 - Ambidestra
 - Compatível Com Todos Os Garfos Sr Suntour

Material Alumínio

Peso 40g - peso do remote com cabo

Embalagem 10 peças

21817



REMOTE SINGLE-U 2C-32

- Característica
- Alavanca De Bloqueio Remoto
 - Construção Em Alumínio
 - Diâmetro 31.8mm
 - Acompanha Cabo Inoxidável
 - Design Ergonômico
 - Abraçadeira Articulada
 - Ambidestra
- Compatível Com Todos Os Garfos Sr Suntour

Material Alumínio

Peso 43g - peso do remote com cabo

Embalagem 10 peças

21818



REMOTE SINGLE-L 2C-22

- Característica
- Alavanca De Bloqueio Remoto
 - Construção Em Alumínio
 - Diâmetro 22.2mm
 - Acompanha Cabo Inoxidável
 - Design Ergonômico
 - Abraçadeira Articulada
 - Instalação Do Lado Esquerdo
 - Compatível Com Todos Os Garfos Sr Suntour

Material Alumínio

Peso 48g - peso do remote com cabo

Embalagem 10 peças

21819





KIT FERRAMENTAS P/ INSTALAÇÃO DE RASPADORES SR SUNTOUR

Característica	<ul style="list-style-type: none">• Medidas disponíveis: 30mm / 32mm / 34mm / 35mm / 36mm / 38mm• Mordente em aço para cartucho• Acompanha maleta
Material	Alumínio
Peso	2028gr - box completo
Embalagem	10 peças
	23896



FOTOS MERAMENTE ILUSTRATIVAS. AS INFORMAÇÕES/CONFIGURAÇÕES DE PRODUTOS PODERÃO SOFRER ALTERAÇÕES SEM AVISO PRÉVIO.

ENTRE EM CONTATO COM O SEU CONSULTOR OU FALE COM O NOSSO TIME DE TELEVENDAS PELO (33) 3277-3030.

CHAVE ALLEN P/ SUSPENSÃO SR SUNTOUR

Característica	<ul style="list-style-type: none">• Comprimento 350mm• Excelente acabamento• Disponíveis nas medidas 5mm e 6mm
Material	Aço/Plástico
Peso	100gr allen 5mm / 162gr allen 6mm
Embalagem	10 peças
	23899- 5 MM
	23900- 6 MM



TORQUÍMETRO SR SUNTOUR

Característica	<ul style="list-style-type: none">• Cabeça reversível (direita / esquerda)• Comprimento total 330mm• Encaixe 3/8"• Acompanha um cachimbo 17mm• Toques de 10 ≤ 110nm
Material	Aço de alta resistência
Peso	878gr
Embalagem	10 peças
	23892



CHAVE DE CATRACA REGULÁVEL PARA SUSPENSÃO SR SUNTOR

Característica	<ul style="list-style-type: none">• Chome vanadium• Cabeça reversível (direita / esquerda)• Pegada reversível emborrachada (direita / esquerda)• Comprimento total 230mm• Encaixe 3/8"
Material	Cromo
Peso	420gr
Embalagem	10 peças
	23889



FOTOS MERAMENTE ILUSTRATIVAS. AS INFORMAÇÕES/CONFIGURAÇÕES DE PRODUTOS PODERÃO SOFRER ALTERAÇÕES SEM AVISO PRÉVIO.

ENTRE EM CONTATO COM O SEU CONSULTOR OU FALE COM O NOSSO TIME DE TELEVENDAS PELO (33) 3277-3030.



PISTÃO SUNTOUR RL-R

Característica	<ul style="list-style-type: none">• Regulagem de preload• Acionador da trava remota• Código do fabricante fun083-10• Compatível com suspensões xcr32 boost air - coil / xcr32 atb air - coil
Material	Aço
Peso	308gr
Embalagem	20 peças 23553



PISTÃO SUNTOUR RL-R

Característica	<ul style="list-style-type: none">• Regulagem de preload• Acionador da trava remota• Código do fabricante fun083-40• Compatível com suspensões xcr34 boost air
Material	Aço
Peso	330gr
Embalagem	20 peças 23554



PISTÃO SUNTOUR R2C2

Característica	<ul style="list-style-type: none">• Regulagem de preload / retorno• Código do fabricante fun087-95• Compatível com suspensões Durolux38 boost
Material	Alumínio
Peso	264gr
Embalagem	20 peças 23557





PISTÃO SUNTOUR R2C2

Característica	<ul style="list-style-type: none"> • Regulagem de preload / retorno • Código do fabricante fun087-15 • Compatível com suspensões rux38 boost
Material	Alumínio
Peso	304gr
Embalagem	20 peças 23555



PISTÃO SUNTOUR R2C2

Característica	<ul style="list-style-type: none"> • Regulagem de preload / retorno • Código do fabricante fun087-85 • Compatível com suspensões Durolux36 boost
Material	Alumínio
Peso	255gr
Embalagem	20 peças 23556



PISTÃO RLRC SUNTOUR

Característica	<ul style="list-style-type: none">• Regulagem de preload / retorno• Código do fabricante fun130-55• Compatível com suspensões aion36 boost
Material	Alumínio
Peso	224gr
Embalagem	20 peças 23558



PISTÃO RLRC SUNTOUR

Característica	<ul style="list-style-type: none">• Regulagem de preload / retorno• Código do fabricante fun130-70• Compatível com suspensões axon34 boost
Material	Alumínio
Peso	198gr
Embalagem	20 peças 23559



PISTÃO RLRC SUNTOUR

Característica	<ul style="list-style-type: none">• Regulagem de preload / retorno• Código do fabricante fun130-80• Compatível com suspensões axon34 werx / axon34 elite
Material	Alumínio
Peso	179gr
Embalagem	20 peças 23560



CHAVE CACHIMBO DA SUSPENSÃO SR SUNTOUR

Característica	<ul style="list-style-type: none">• Chave sextavada• Excelente acabamento• Disponíveis nas medidas 21mm e 27mm• Encaixe de 1/2"
Material	Aço de alta resistência
Peso	140gr chave 27mm / 72gr chave 21mm
Embalagem	50 peças
	23893- 27 MM
	23894- 21 MM



CHAVE PARA REMOVER PINOS CANTILEVER

Característica	<ul style="list-style-type: none">• Chave para remover pinos de freio• Compatível com garfos, suspensões e quadros com pinos rosqueados• Cantilever e vbrake• Aço• Sextavado
Material	Aço
Peso	36GR
Embalagem	100 peças
Fator de venda	1 unidade
	23895



CHAVE P/ REMOVER AJUSTE DE PRÉ-CARGA SR SUNTOUR

Característica	<ul style="list-style-type: none">• Chave cachimbo• Chave sextavada• Excelente acabamento• Disponíveis nas medidas 21mm e 27mm• Encaixe de 1/2"
Material	Nylon
Peso	8gr
Embalagem	50 peças
	23897



FOTOS MERAMENTE ILUSTRATIVAS. AS INFORMAÇÕES/CONFIGURAÇÕES DE PRODUTOS PODERÃO SOFRER ALTERAÇÕES SEM AVISO PRÉVIO.

ENTRE EM CONTATO COM O SEU CONSULTOR OU FALE COM O NOSSO TIME DE TELEVENDAS PELO (33) 3277-3030.

CHAVE P/ REMOVER AJUSTE DE PRÉ-CARGA SR SUNTOUR

Característica	<ul style="list-style-type: none">• Chave para ajuste pré-carga suntour• Ferramenta para remover e instalar pré-carga e cartucho• Nylon
Material	Nylon
Peso	8gr
Embalagem	100 unidades
Fator de venda	1 unidade

23898



CONJUNTO DA TAMPA DA TRAVA REMOTA SUNTOUR

Característica	<ul style="list-style-type: none">• Conjunto da tampa da trava para suspensão suntour• Alumínio / aço / nylon• Código do fabricante fke310-05• Compatível com suspensão XCR34 Boost air
Material	Alumínio / aço / nylon
Peso	44gr
Embalagem	100 unidades
Fator de venda	1 unidade

23465



CONJUNTO DA TAMPA DA TRAVA REMOTA SUNTOUR

Característica	<ul style="list-style-type: none">• Conjunto da tampa da trava para suspensão suntour• Alumínio / aço / nylon• Código do fabricante fke310-08• Compatível com suspensão xcr32 boost air rlr / xcr32 boost coil rlr / xcr32 atb rlr / xcr32 atb
Material	Alumínio / aço / nylon
Peso	40gr
Embalagem	100 unidades
Fator de venda	1 unidade

23466



KIT AJUSTE DO NÚCLEO DO PISTÃO (TRAVA) RLRC SUNTOUR

Característica	<ul style="list-style-type: none">• Conjunto de ajuste da trava da suspensão suntour• Alumínio• Código do fabricante fke420• Compatível com suspensão axon34 werx boost / axon34 elite boost / axon34 boost / aion36 boost
Material	Alumínio
Peso	24gr
Embalagem	100 unidades
Fator de venda	1 unidade
	23469



CONJUNTO BOTÃO DE AJUSTE R2C2 SUNTOUR

Característica	<ul style="list-style-type: none">• Botão de ajuste para suspensão suntour• Alumínio• Código do fabricante fke427-03• Compatível com suspensão durolux38 boost eq r2c2 / durolux36 boost eq r2c2 / rux38 boost eq r2c2
Material	Alumínio
Peso	12gr
Embalagem	100 unidades
Fator de venda	1 unidade
	23470



CONJUNTO DA TAMPA DA VÁLVULA DE AJUSTE SUNTOUR

Característica	<ul style="list-style-type: none">• Conjunto regulador de preload para suspensão suntour• Nylon• Código do fabricante fke009-15• Compatível com suspensão xcr32 boost coilr rl / xcr32 atb rl
Material	Nylon
Peso	20gr
Embalagem	100 unidades
Fator de venda	1 unidade
	23452



FOTOS MERAMENTE ILUSTRATIVAS. AS INFORMAÇÕES/CONFIGURAÇÕES DE PRODUTOS PODERÃO SOFRER ALTERAÇÕES SEM AVISO PRÉVIO.

ENTRE EM CONTATO COM O SEU CONSULTOR OU FALE COM O NOSSO TIME DE TELEVENDAS PELO (33) 3277-3030.

PROTETOR PARA-CHOQUE DE GARFO

Característica	<ul style="list-style-type: none">• Protetor para suspensão suntour• Borracha• Código do fabricante faa426• Compatível com suspensão rux38 boost r2c2
Material	Borracha
Peso	16gr
Embalagem	100 unidades
Fator de venda	1 unidade

23372



ESPAÇADOR INTERNO DO REBOUND P/ GARFOS SUNTOUR

Característica	<ul style="list-style-type: none">• Espaçador interno suspensão suntour• Nylon• Código do fabricante fee247• Compatível com suspensão xcr32 boost air rlr
Material	Nylon
Peso	4gr
Embalagem	100 unidades
Fator de venda	1 unidade

23373



KIT AJUSTE DO NÚCLEO DO PISTÃO

Característica	<ul style="list-style-type: none">• Botão de ajuste para suspensão suntour• Nylon• Código do fabricante fee256-30• Compatível com suspensão durolux36 boost eq r2c2 / rux38 boost eq r2c2
Material	Nylon
Peso	-
Embalagem	100 unidades
Fator de venda	1 unidade

23373



SUPOORTE INTERNO P/ GARFOS SUNTOUR

- Característica
- Suporte interno suspensão suntour
 - Nylon
 - Código do fabricante fee798-40
 - Compatível com suspensão xcr32 boost coil rlr / xcr32 atb

Material Nylon
Peso 4gr
Embalagem 100 unidades
Fator de venda 1 unidade
23384



BATENTE INTERNO INFERIOR SUNTOUR

- Característica
- Batente interno inferior suspensão suntour
 - Nylon
 - Código do fabricante fee799-60
 - Compatível com suspensão xcr34 boost air

Material Nylon
Peso 9gr
Embalagem 100 unidades
Fator de venda 1 unidade
23385



BATENTE INTERNO INFERIOR SUNTOUR

- Característica
- Batente interno inferior suspensão suntour
 - Nylon
 - Código do fabricante fee799-70
 - Compatível com suspensão xcr32 boost coil rlr / xcr32 atb

Material Nylon
Peso 8gr
Embalagem 100 unidades
Fator de venda 1 unidade
23386



BATENTE INTERNO INFERIOR SUNTOUR

- Característica
- Batente interno inferior suspensão suntour
 - Nylon
 - Código do fabricante fee799-80
 - Compatível com suspensão xcr32 boost air / xcr32 atb air

Material Nylon

Peso 9gr

Embalagem 100 unidades

Fator de venda 1 unidade

23387



ESPAÇADOR INTERNO DO REBOUND P/ GARFOS SUNTOUR

- Característica
- Espaçador interno suspensão suntour
 - Nylon
 - Código do fabricante feg184
 - Compatível com suspensão xcr32 boost coil rlr / xcr32 atb

Material Nylon

Peso -

Embalagem 100 unidades

Fator de venda 1 unidade

23405



BATENTE INTERNO INFERIOR SUNTOUR

- Característica
- Batente interno inferior suspensão suntour
 - Nylon
 - Código do fabricante feg242-10
 - Compatível com suspensão axon34 werx boost eq / axon34 elite boost eq

Material Nylon

Peso 4gr

Embalagem 100 unidades

Fator de venda 1 unidade

23407



FOTOS MERAMENTE ILUSTRATIVAS. AS INFORMAÇÕES/CONFIGURAÇÕES DE PRODUTOS PODERÃO SOFRER ALTERAÇÕES SEM AVISO PRÉVIO.

ENTRE EM CONTATO COM O SEU CONSULTOR OU FALE COM O NOSSO TIME DE TELEVENDAS PELO (33) 3277-3030.

KIT BUCHA REDUTORA SUNTOUR

- Característica
- Bucha redutora suspensão suntour
 - Borracha
 - Código do fabricante feg270
 - Compatível com suspensão aion36 boost

Material Borracha

Peso 8gr

Embalagem 100 unidades

Fator de venda 1 unidade

23408



KIT BUCHA REDUTORA SUNTOUR

- Característica
- Bucha redutora suspensão suntour
 - Borracha
 - Código do fabricante feg270-30
 - Compatível com suspensão durolux38 boost / durolux36 boost

Material Borracha

Peso 10gr

Embalagem 100 unidades

Fator de venda 1 unidade

23409



BATENTE INTERNO INFERIOR SUNTOUR

- Característica
- Batente interno inferior suspensão suntour
 - Nylon
 - Código do fabricante feg360-40
 - Compatível com suspensão axon34 boost rlc

Material Nylon

Peso 6gr

Embalagem 100 unidades

Fator de venda 1 unidade

23410



FOTOS MERAMENTE ILUSTRATIVAS. AS INFORMAÇÕES/CONFIGURAÇÕES DE PRODUTOS PODERÃO SOFRER ALTERAÇÕES SEM AVISO PRÉVIO.

ENTRE EM CONTATO COM O SEU CONSULTOR OU FALE COM O NOSSO TIME DE TELEVENDAS PELO (33) 3277-3030.

BATENTE DO GUIA DA MOLA SUNTOUR

Característica

- Batente interno inferior suspensão suntour
- Borracha
- Código do fabricante fep053-10
- Compatível com suspensão xcr32 boost coil rlr / xcr32 atb

Material Borracha

Peso 3gr

Embalagem 100 unidades

Fator de venda 1 unidade

23418



BATENTE INTERNO INFERIOR SUNTOUR

Característica

- Batente interno inferior suspensão suntour
- Borracha
- Código do fabricante fep687
- Compatível com suspensão axon34 werx / axon34 elite boost / axon34 boost

Material Borracha

Peso 8gr

Embalagem 100 unidades

Fator de venda 1 unidade

23433



BATENTE INTERNO INFERIOR SUNTOUR

Característica

- Batente interno inferior suspensão suntour
- Borracha
- Código do fabricante fep687-10
- Compatível com suspensão axon34 werx boost eq rlr / axon34 elite boost eq rlr

Material Borracha

Peso 7gr

Embalagem 100 unidades

Fator de venda 1 unidade

23434



CONJUNTO DO BOTÃO DE REBOUND SUNTOUR

- | | |
|----------------|---|
| Característica | <ul style="list-style-type: none">• Botão de ajuste do rebound suntour• Nylon• Código do fabricante fee845-10• Compatível com suspensões xcr34 boost air |
|----------------|---|

Material	Nylon
----------	-------

Peso	2gr
------	-----

Embalagem	100 unidades
-----------	--------------

Fator de venda	1 unidade
----------------	-----------

23392



CONJUNTO DO BOTÃO DE REBOUND SUNTOUR

- | | |
|----------------|---|
| Característica | <ul style="list-style-type: none">• Botão de ajuste do rebound suntour• Alumínio• Código do fabricante fee923• Compatível com suspensões axon34 boost rllc |
|----------------|---|

Material	Alumínio
----------	----------

Peso	4gr
------	-----

Embalagem	100 unidades
-----------	--------------

Fator de venda	1 unidade
----------------	-----------

23395



CONJUNTO DO BOTÃO DE REBOUND SUNTOUR

- | | |
|----------------|--|
| Característica | <ul style="list-style-type: none">• Botão de ajuste do rebound suntour• Alumínio• Código do fabricante feg494• Compatível com suspensões axon34 boost werx rllc / axon34 boost elite / rllc / aion36 boost rllc |
|----------------|--|

Material	Alumínio
----------	----------

Peso	7gr
------	-----

Embalagem	100 unidades
-----------	--------------

Fator de venda	1 unidade
----------------	-----------

23415



FOTOS MERAMENTE ILUSTRATIVAS. AS INFORMAÇÕES/CONFIGURAÇÕES DE PRODUTOS PODERÃO SOFRER ALTERAÇÕES SEM AVISO PRÉVIO.

ENTRE EM CONTATO COM O SEU CONSULTOR OU FALE COM O NOSSO TIME DE TELEVENDAS PELO (33) 3277-3030.

CONJUNTO DO BOTÃO DE REBOUND SUNTOUR

Característica

- Botão de ajuste do rebound suntour
- Alumínio
- Código do fabricante feg494-10
- Compatível com suspensões aion36 boost eq rlr

Material Alumínio

Peso 8gr

Embalagem 100 unidades

Fator de venda 1 unidade

23416



CONJUNTO BOTÃO DE AJUSTE SUNTOUR

Característica

- Botão de ajuste do rebound suntour
- Nylon / aço
- Código do fabricante fka004-22
- Compatível com suspensões xcr32 boost air rlr / xcr32 boost coil rlr / xcr32 atb rlr / xcr32 atb air rlr

Material Nylon / aço

Peso 5gr

Embalagem 100 unidades

Fator de venda 1 unidade

23442



CONJUNTO DO BOTÃO DE REBOUND SUNTOUR

Característica

- Botão de ajuste do rebound suntour
- Alumínio
- Código do fabricante fke480-02
- Compatível com suspensões durolux38 boost eq r2c2 / durolux36 boost eq r2c2 / rux38 boost eq r2c2

Material Alumínio

Peso 6gr

Embalagem 100 unidades

Fator de venda 1 unidade

23475



CLIQUE DE CABO DE FREIO - LOWER LEG SUNTOUR

Característica	<ul style="list-style-type: none">• Clipe do cabo de freio suntour• Fixação por parafuso na lower leg• Nylon• Código do fabricante fee797• Compatível com suspensões axon34 boost rlr / xcr32 boost air rlr / xcr32 boost coil rlr / xcr32 atb rlr / xcr34 boost air r-2cr / xcr32 atb air rlr
Material	Nylon
Peso	2gr
Embalagem	100 unidades
Fator de venda	1 unidade
	23383



CLIQUE DE CABO DE FREIO - LOWER LEG SUNTOUR

Característica	<ul style="list-style-type: none">• Clipe do cabo de freio suntour• Fixação por pressão na lower leg• Nylon• Código do fabricante feg034• Compatível com suspensões durolux38 boost eq r2c2 / durolux36 boost eq r2c2 / axon34 werx boost eq rlr / axon34 elite boost eq rlr / rux38 boost eq r2c2
Material	Nylon
Peso	2gr
Embalagem	100 unidades
Fator de venda	1 unidade
	23403



PARAFUSO DO CLIP DE CABO DE FREIO - LOWER LEG SUNTOUR

Característica	<ul style="list-style-type: none">• Parafuso clipe do cabo de freio suntour• Fixação na lower leg• Aço• Código do fabricante fsb153• Compatível com suspensões axon34 boost rlr / xcr32 boost air rlr / xcr32 boost coil rlr / xcr32 atb rlr / xcr34 boost air r-2cr / xcr32 atb air rlr
Material	Aço
Peso	2gr
Embalagem	100 unidades
Fator de venda	1 unidade
	23542



FOTOS MERAMENTE ILUSTRATIVAS. AS INFORMAÇÕES/CONFIGURAÇÕES DE PRODUTOS PODERÃO SOFRER ALTERAÇÕES SEM AVISO PRÉVIO.

ENTRE EM CONTATO COM O SEU CONSULTOR OU FALE COM O NOSSO TIME DE TELEVENDAS PELO (33) 3277-3030.

GUIA DE MOLA DA CÂMARA DE ÓLEO SUNTOUR

Característica

- Guia de mola da câmara de ar suntour
- Nylon
- Código do fabricante fee262-40
- Compatível com suspensão xcr32 boost coil rlr / xcr32 atb rlr

Material Nylon

Peso 2gr

Embalagem 100 unidades

Fator de venda 1 unidade

23376



GUIA DA MOLA DE RECUPERAÇÃO P/ GARFOS SUNTOUR

Característica

- Guia de mola de recuperação suntour
- Nylon
- Código do fabricante fee937
- Compatível com suspensão xcr32 boost coil rlr / xcr32 atb rlr

Material Nylon

Peso 2gr

Embalagem 100 unidades

Fator de venda 1 unidade

23396



PORCA INTERNA INFERIOR DA CÂMARA DE AR SUNTOUR

Característica

- Porca interna câmara de ar suntour
- Alumínio
- Código do fabricante feg211
- Compatível com suspensão axon34 boost rlr

Material Alumínio

Peso 10gr

Embalagem 100 unidades

Fator de venda 1 unidade

23406



TAMPA DE CROWN SUNTOUR

Característica	<ul style="list-style-type: none">• Tampa do crown suntour• Nylon• Fixação por pressão• Código do fabricante feg394• Compatível com suspensão xcr32 atb air rlr
Material	Nylon
Peso	2gr
Embalagem	100 unidades
Fator de venda	1 unidade
	23411



MOLA DE RECUPERAÇÃO P/ GARFOS SUNTOUR

Característica	<ul style="list-style-type: none">• Mola de recuperação suntour• Aço• Código do fabricante fep189-20• Compatível com suspensão xcr32 boost coil rlr / xcr32 atb rlr
Material	Aço
Peso	15gr
Embalagem	100 unidades
Fator de venda	1 unidade
	23420



VÁLVULA DA CÂMARA DE AR SUNTOUR

Característica	<ul style="list-style-type: none">• Válvula da câmara de ar suntour• Nylon• Código do fabricante fke091-25• Compatível com suspensão axon34 boost rlr
Material	Nylon
Peso	2gr
Embalagem	100 unidades
Fator de venda	1 unidade
	23464



FOTOS MERAMENTE ILUSTRATIVAS. AS INFORMAÇÕES/CONFIGURAÇÕES DE PRODUTOS PODERÃO SOFRER ALTERAÇÕES SEM AVISO PRÉVIO.

ENTRE EM CONTATO COM O SEU CONSULTOR OU FALE COM O NOSSO TIME DE TELEVENDAS PELO (33) 3277-3030.

O'RING EXTERNO DO GARFO SUNTOUR

- Característica
- O'ring externo para suspensão suntour
 - Material borracha
 - Fixado no parafuso de regulagem do rebound na parte inferior da lower leg
 - Compatível com suspensão xcr 34 boost
 - Código fabricante faa083

Material Borracha

Peso 0,02gr

Embalagem 100 unidades

Fator de venda 1 unidade

23368



O'RING EXTERNO DO GARFO SUNTOUR

- Característica
- O'ring externo para suspensão suntour
 - Material borracha
 - Fixado na haste do garfo
 - Auxilia na regulagem de sag
 - Compatível com suspensão rux38
 - Código fabricante faa397-20

Material Borracha

Peso 0,02gr

Embalagem 100 unidades

Fator de venda 1 unidade

23369



O'RING EXTERNO DO GARFO SUNTOUR

- Característica
- O'ring externo para suspensão suntour
 - Material borracha
 - Fixado na haste do garfo
 - Auxilia na regulagem de sag
 - Compatível com suspensão axon34 (werx / elite / axon34)
 - Código fabricante faa397-30

Material Borracha

Peso 0,02gr

Embalagem 100 unidades

Fator de venda 1 unidade

23370



O'RING EXTERNO DO GARFO SUNTOUR

Característica	<ul style="list-style-type: none">• O'ring externo para suspensão suntour• Material borracha• Fixado na haste do garfo• Auxilia na regulagem de sag• Compatível com suspensão durolux36• Código fabricante faa397-40
----------------	---

Material	Borracha
Peso	0,02gr
Embalagem	100 unidades
Fator de venda	1 unidade
	23371

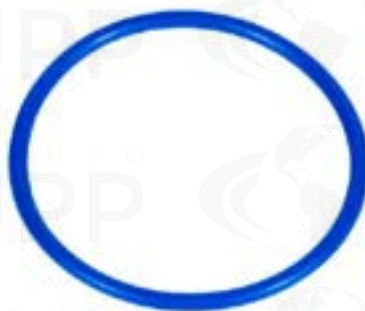

O'RING EXTERNO DO GARFO SUNTOUR

Característica	<ul style="list-style-type: none">• O'ring externo para suspensão suntour• Material borracha• Fixado na haste do garfo• Auxilia na regulagem de sag• Compatível com suspensão aion36• Código fabricante feg397-40
----------------	--

Material	Borracha
Peso	0,02gr
Embalagem	100 unidades
Fator de venda	1 unidade
	23412

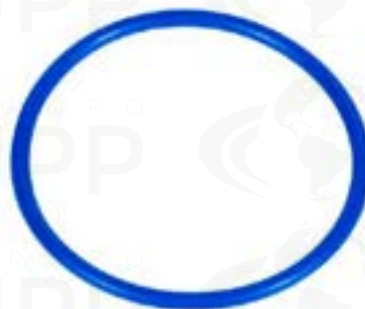

CONJUNTO DE PARAFUSO DE FIXAÇÃO DO PISTÃO SUNTOUR

Característica	<ul style="list-style-type: none">• Parafuso fixação do pistão suntour• Kit parafuso e arruela• Aço• Código do fabricante fka044• Compatível com suspensões axon34 boost rlr / xcr32 boost air rlr / xcr32 boost coil rlr / xcr32 atb rlr / xcr34 boost air r-2cr / xcr32 atb air rlr
----------------	---

Material	Aço
Peso	8gr
Embalagem	100 unidades
Fator de venda	1 unidade
	23443



FOTOS MERAMENTE ILUSTRATIVAS. AS INFORMAÇÕES/CONFIGURAÇÕES DE PRODUTOS PODERÃO SOFRER ALTERAÇÕES SEM AVISO PRÉVIO.

ENTRE EM CONTATO COM O SEU CONSULTOR OU FALE COM O NOSSO TIME DE TELEVENDAS PELO (33) 3277-3030.

CONJUNTO DE PORCAS DE FIXAÇÃO CÂMARA DE AR SUNTOUR

- Característica
- Porca fixação do pistão câmara de ar suntour
 - Kit porca e arruela
 - Alumínio
 - Código do fabricante fka063-03
 - Compatível com suspensões durolux38 boost eq r2c2 / durolux36 boost eq r2c2 / axon34 werx boost eq rlr / axon34 elite boost eq rlr / rux38 boost eq r2c2 / aion36 boost eq rlr

Material Alumínio

Peso 2gr

Embalagem 100 unidades

Fator de venda 1 unidade

23444



CONJUNTO DE PORCAS DE FIXAÇÃO CÂMARA DE AR SUNTOUR

- Característica
- Porca fixação do pistão suntour
 - Kit porca, arruela e o'ring
 - Alumínio
 - Código do fabricante fke436
 - Compatível com suspensões durolux38 boost eq r2c2 / durolux36 boost eq r2c2 / axon34 werx boost eq rlr / axon34 elite boost eq rlr / rux38 boost eq r2c2 / aion36 boost eq rlr

Material Alumínio

Peso 2gr

Embalagem 100 unidades

Fator de venda 1 unidade

23471



CONJUNTO DE PORCAS DE FIXAÇÃO CÂMARA DE AR SUNTOUR

- Característica
- Porca fixação do pistão suntour
 - Kit porca, arruela e o'ring
 - Alumínio
 - Código do fabricante fke436-03
 - Compatível com suspensões durolux38 boost eq r2c2 / durolux36 boost eq r2c2 / rux38 boost eq r2c2
- Referência ficha técnica: durolux38-boost eq r2c2-pcs ds 20lh- 110 29" / durolux36-boost eq r2c2-pcs ds 15qlc2ti-110 29" / rux38-boost eq r2c2-pcs ds t 29"

Material Alumínio

Peso 2gr

Embalagem 100 unidades

Fator de venda 1 unidade

23472



CONJUNTO DE PORCAS DE FIXAÇÃO CÂMARA DE AR SUNTOUR

Característica	<ul style="list-style-type: none">• Porca fixação do pistão câmara de ar suntour• Kit porca, arruela e o'ring• Alumínio• Código do fabricante fke436-04• Compatível com suspensões axon34 werx boost eq rlr / axon34 elite boost eq rlr / aion36 boost eq rlr
Material	Alumínio
Peso	2gr
Embalagem	100 unidades
Fator de venda	1 unidade
	23473



PARAFUSO DE FIXAÇÃO DO AMORTECEDOR (LOWER LEG) SUNTOUR

Característica	<ul style="list-style-type: none">• Parafuso fixação do pistão suntour• Aço• Código do fabricante fsb058• Compatível com suspensões xcr32 boost air rlr / xcr32 boost coil rlr / xcr32 atb rlr / xcr34 boost air r2cr / xcr32 atb air rlr
Material	Aço
Peso	8gr
Embalagem	100 unidades
Fator de venda	1 unidade
	23541



KIT SUPERIOR DA CÂMARA DE AR SUNTOUR

Característica	<ul style="list-style-type: none">• Kit superior da câmara de ar suntour• Alumínio• Kit completo com o'rings e tampa da válvula• Código do fabricante fke075-12• Compatível com suspensões xcr32 air
Material	Alumínio
Peso	26gr
Embalagem	50 unidades
Fator de venda	1 unidade
	23456



FOTOS MERAMENTE ILUSTRATIVAS. AS INFORMAÇÕES/CONFIGURAÇÕES DE PRODUTOS PODERÃO SOFRER ALTERAÇÕES SEM AVISO PRÉVIO.

ENTRE EM CONTATO COM O SEU CONSULTOR OU FALE COM O NOSSO TIME DE TELEVENDAS PELO (33) 3277-3030.

KIT SUPERIOR DA CÂMARA DE AR SUNTOUR

- | | |
|----------------|--|
| Característica | <ul style="list-style-type: none">• Kit superior da câmara de ar suntour• Alumínio• Kit completo com o'rings e tampa da válvula• Código do fabricante fke075-47• Compatível com suspensões xcr34 air |
|----------------|--|

- | | |
|----------------|-------------|
| Material | Alumínio |
| Peso | 30gr |
| Embalagem | 50 unidades |
| Fator de venda | 1 unidade |

23457



KIT SUPERIOR DA CÂMARA DE AR SUNTOUR

- | | |
|----------------|---|
| Característica | <ul style="list-style-type: none">• Kit superior da câmara de ar suntour• Alumínio• Kit completo com o'rings• Código do fabricante fke075-68• Compatível com suspensões axon34 werx e elite |
|----------------|---|

- | | |
|----------------|-------------|
| Material | Alumínio |
| Peso | 28gr |
| Embalagem | 50 unidades |
| Fator de venda | 1 unidade |

23458



KIT SUPERIOR DA CÂMARA DE AR SUNTOUR

- | | |
|----------------|--|
| Característica | <ul style="list-style-type: none">• Kit superior da câmara de ar suntour• Alumínio• Kit completo com o'rings• Código do fabricante fke594-02• Compatível com suspensões aion36 - 160mm |
|----------------|--|

- | | |
|----------------|-------------|
| Material | Alumínio |
| Peso | 50gr |
| Embalagem | 50 unidades |
| Fator de venda | 1 unidade |

23496



KIT SUPERIOR DA CÂMARA DE AR SUNTOUR

- | | |
|----------------|--|
| Característica | <ul style="list-style-type: none">• Kit superior da câmara de ar suntour• Alumínio• Kit completo com o'rings• Código do fabricante fke594-02• Compatível com suspensões aion36 - 150mm |
|----------------|--|

Material	Alumínio
----------	----------

Peso	56gr
------	------

Embalagem	50 unidades
-----------	-------------

Fator de venda	1 unidade
----------------	-----------

23497



CONJUNTO DA TAMPA DA VÁLVULA SUNTOUR

- | | |
|----------------|--|
| Característica | <ul style="list-style-type: none">• Tampa da válvula da câmara de ar suntour• Plástico• Código do fabricante fke076-10• Compatível com suspensões xcr32 – xcr34 air |
|----------------|--|

Material	Plástico
----------	----------

Peso	5gr
------	-----

Embalagem	100 unidades
-----------	--------------

Fator de venda	1 unidade
----------------	-----------

23462



CONJUNTO DA TAMPA DA VÁLVULA SUNTOUR

- | | |
|----------------|---|
| Característica | <ul style="list-style-type: none">• Tampa da válvula da câmara de ar suntour• Alumínio• Código do fabricante fke076-50• Compatível com suspensões durolux – rux – axon |
|----------------|---|

Material	Alumínio
----------	----------

Peso	5gr
------	-----

Embalagem	100 unidades
-----------	--------------

Fator de venda	1 unidade
----------------	-----------

23463



FOTOS MERAMENTE ILUSTRATIVAS. AS INFORMAÇÕES/CONFIGURAÇÕES DE PRODUTOS PODERÃO SOFRER ALTERAÇÕES SEM AVISO PRÉVIO.

ENTRE EM CONTATO COM O SEU CONSULTOR OU FALE COM O NOSSO TIME DE TELEVENDAS PELO (33) 3277-3030.

CONJUNTO DA TAMPA DA VÁLVULA SUNTOUR

- Característica
- Tampa da válvula da câmara de ar suntour
 - Plástico
 - Código do fabricante fke595
 - Compatível com suspensões aion36

Material Plástico

Peso 1gr

Embalagem 100 unidades

Fator de venda 1 unidade

23499





TRUE[®]
SPORT



TRANSBIKE TRUE POP SEM ABRAÇADEIRA

Modelo	TR-40
Característica	Transporta 2 Bicicletas Sem abraçadeira
Carga Máxima	34 kg
Peso	3 kg
Embalagem	05 peças
	19037

TRANSBIKE FIRE AÇO COM SEPARADOR COM BORRACHÃO TRUE SPORTS 3 BIKES

Modelo	Transbike do reboque linha true sports
Material	Aço
Característica	<ul style="list-style-type: none">• Transbike true modelo em "v" da bola do reboque• Fitas de fixação reguláveis• Base de apoio em borracha com prendedores• Construção em aço carbono• Pintura epóx• Braços retráteis• Suporte para 3 bicicletas, sendo: 02 adultas e 01 infantil• Trava de segurança• Garras com proteção para o veículo
	Medidas 85 x 48 x 52cm
Carga Máxima	45 kg
Peso	4750 kg
Embalagem	01 peças
	22559



FOTOS MERAMENTE ILUSTRATIVAS. AS INFORMAÇÕES/CONFIGURAÇÕES DE PRODUTOS PODERÃO SOFRER ALTERAÇÕES SEM AVISO PRÉVIO.

ENTRE EM CONTATO COM O SEU CONSULTOR OU FALE COM O NOSSO TIME DE TELEVENDAS PELO (33) 3277-3030.



TRUE
SPORT



RODINHA LATERAL BICICLETA ARO 16 TRUE

Modelo	Roda lateral para bicicleta aro 16 linha true
Material	Aço
Característica	<ul style="list-style-type: none"> • Rodinha lateral p/ bicicleta aro 16" • Haste em aço • Rodinha de nylon rígido • Fixação das haste no eixo traseiro • Fixação das rodinhas por parafuso com porca travante • Trava de segurança para fixação da haste no eixo • Compatível com eixo de 9mm
Peso	514g (conjunto)
Embalagem	30 peças

	22668		22672
	22669		22673
	22670		22674
	22671		22684



SUPORTE VERTICAL DE PAREDE TRUE

Modelo	Suporte vertical de parede linha true
Material	Aço
Característica	<ul style="list-style-type: none"> • Suporte vertical de parede para bicicletas • Aço de alta resistência • Protetor de aro • Acompanha jogo de parafusos e buchas
Observação	Recomendamos o uso com pneus ≤ 2.20 (Cravo baixo)
Peso	334gr - peso do suporte c/ parafusos e buchas
Embalagem	30 peças

22586



FOTOS MERAMENTE ILUSTRATIVAS. AS INFORMAÇÕES/CONFIGURAÇÕES DE PRODUTOS PODERÃO SOFRER ALTERAÇÕES SEM AVISO PRÉVIO.

ENTRE EM CONTATO COM O SEU CONSULTOR OU FALE COM O NOSSO TIME DE TELEVENDAS PELO (33) 3277-3030.

TRANSBIKE FIRE ALUMINIO TRUE SPORTS - P/ 2 BIKES

Modelo	Transbike Fire True Sports
Característica	Alumínio Muito leve e resistente Suporte para 02 bicicletas Presilhas para fixação em borracha Base de apoio do carro emborrachada Suporte de regulagem com várias posições
Carga Máxima	45 kg
Peso	2350 kg
Embalagem	05 peças
	22561



CREMALHEIRA PAR TRUE

Modelo	CREM-001
Característica	Cremalheira par
Embalagem	25 peças

19052



KIT SUPORTE BORRACHA
MODELO 01 TRUE

Modelo	KIT BORR 1
Característica	Para tubos de 1"
Embalagem	25 peças

19053



KIT SUPORTE BORRACHA
MODELO 02 TRUE

Modelo	KIT BORR 2
Característica	Para tubos 7/8
Embalagem	25 peças

19054

FOTOS MERAMENTE ILUSTRATIVAS. AS INFORMAÇÕES/CONFIGURAÇÕES DE PRODUTOS PODERÃO SOFRER ALTERAÇÕES SEM AVISO PRÉVIO.

ENTRE EM CONTATO COM O SEU CONSULTOR OU FALE COM O NOSSO TIME DE TELEVENDAS PELO (33) 3277-3030.



SUPOORTE HORIZONTAL DE PAREDE SEM ALÇA TRUE

Característica	Ótimo para armazenamento de bicicleta em casa, garagem ou apartamento Fácil de instalar, construído com aço de alta resistência Acompanha 3 parafusos e 3 buchas para fixação Construção em aço carbono e pintura epóxi Contém argola acoplada ao suporte para fixação do cadeado
Composição	Suporta com segurança até 2 bikes, ou peso total de até 30 kg
Embalagem	01 peça
Dimensões	(A x L x C cm): 28x30x50

22552

TRUE
SPORT



TRANSBIKE ENGATE BOLA C/SEP. TIRA PT TRUE P/ 3 BIKES

Característica	<ul style="list-style-type: none"> • transbike engate true sports • aço • com separador p/ 03 bicicletas • modelo em "v" • braço articulado e retrátil • resistente • fácil instalação • presilhas para fixação em borracha • pintura epóxi • peso máximo recomendado 45kg • acompanha fitas e garras para fixação • acompanha manual p/ instalação
----------------	---

Material	Aço
Embalagem	01 peça
Peso	4.800 kg
Recomendação de uso	<ul style="list-style-type: none"> • transbike para 3 bicicletas: 02 bicicletas adulto e 01 bicicleta infantil • fixado na bola do reboque

22679



SUPOORTE HORIZONTAL COM ALÇA TRUE

Característica	Resistente e de fácil manuseio; prático e seguro Ótimo para armazenamento de bicicleta em casa, garagem ou apartamento Fácil de instalar, construído com aço de alta resistência Acompanha 3 parafusos e 3 buchas para fixação Construção em aço carbono e pintura epóxi Contém argola acoplada ao suporte para fixação do cadeado
Composição	Suporta com segurança até 2 bikes, ou peso total de até 30 kg Contém duas alças para melhor fixação das bicicletas
Embalagem	01 peça
Dimensões	(A x L x C cm): 28x30x50

22677

22553



FOTOS MERAMENTE ILUSTRATIVAS. AS INFORMAÇÕES/CONFIGURAÇÕES DE PRODUTOS PODERÃO SOFRER ALTERAÇÕES SEM AVISO PRÉVIO.

ENTRE EM CONTATO COM O SEU CONSULTOR OU FALE COM O NOSSO TIME DE TELEVENDAS PELO (33) 3277-3030.



TRANSBIKES POP SEM SEPARADOR 2 BIKES TRUE

Característica	Contém fitas de fixação já instaladas, modelo pré-montado, facilitando a montagem em seu veículo; todas com uma ótima qualidade, com sistema de fixação por meia argola Este modelo de Transbike não acompanha separador Construção em aço carbono e pintura epóx
Composição	4 fitas de fixação com meia argola Acompanha também mangueira para não riscar o quadro Suporta 2 bikes ou peso máximo de até 30 kg
Embalagem	01 peça
Dimensões	Largura: 50cm Profundidade 55 cm Altura 60 cm

22555



TRANSBIKE COM SEPARADOR 2 BIKES TRUE

Característica	Contém fitas de fixação já instaladas, modelo pré-montado, facilitando a montagem em seu veículo; todas com uma ótima qualidade, com sistema de fixação por meia argola Este modelo de Transbike acompanha separador Construção em aço carbono e pintura epóx
Composição	4 fitas de fixação com meia argola Acompanha também mangueira para não riscar o quadro Suporta 2 bikes ou peso máximo de até 30 kg Alojamento/separador para apoio da bike
Embalagem	01 peça
Dimensões	Largura: 50cm Profundidade: 55 cm Altura: 60 cm

22556



TRANSBIKE SAPATA 2 BIKES TRUE

Característica	Contém fitas de fixação já instaladas, modelo pré-montado, facilitando a montagem em seu veículo; todas com uma ótima qualidade, com sistema de fixação por meia argola Este modelo de Transbike acompanha separador Sapata articulável e base de apoio do veículo em borracha Construção em aço carbono e pintura epóx
Composição	4 fitas de fixação com meia argola Acompanha também mangueira para não riscar o quadro Suporta 2 bikes ou peso máximo de até 30 kg Alojamento/separador para apoio da bike
Embalagem	01 peça
Dimensões	Profundidade: 55 cm Altura: 60 cm Largura: 50 cm

22557



TRANSBIKE FIRE AÇO COM SEPARADOR COM BORRACHÃO 3 BIKES TRUE

Característica	Contém fitas de fixação já instaladas, modelo pré-montado, facilitando a montagem em seu veículo; todas com uma ótima qualidade, com sistema de fixação por meia argola Este modelo de Transbike acompanha separador Sapata articulável e base de apoio do veículo em borracha ou espuma Construção em aço carbono e pintura epóx
Composição	6 fitas de fixação com meia argola Acompanha também mangueira para não riscar o quadro Suporta 3 bikes ou peso máximo de até 45 kg Alojamento/separador para apoio da bike
Embalagem	01 peça
Dimensões	Profundidade: 60 cm Largura: 45 cm Altura: 65cm

22558

TRUE
SPORT

FOTOS MERAMENTE ILUSTRATIVAS. AS INFORMAÇÕES/CONFIGURAÇÕES DE PRODUTOS PODERÃO SOFRER ALTERAÇÕES SEM AVISO PRÉVIO.

ENTRE EM CONTATO COM O SEU CONSULTOR OU FALE COM O NOSSO TIME DE TELEVENDAS PELO (33) 3277-3030.

TRANSHBIKE FIRE AÇO C/SEPARADOR C/ ESPUMA TRUE

- | | |
|----------------|---|
| Característica | <ul style="list-style-type: none"> • transbike fire true sports • aço • com separador p/ 02 ou 3 bicicletas • base de apoio do carro com protetor de espuma • leve e resistente • presilhas para fixação em borracha • suporte de regulagem em várias posições • peso máximo recomendado 45kg p/ transbike p/ 03 bicicletas • peso máximo recomendado 35kg p/ transbike p/ 02 bicicletas |
|----------------|---|

Material	Aço
Embalagem	01 peça
Peso	3.200 kg

- | | |
|---------------------|---|
| Recomendação de uso | <ul style="list-style-type: none"> • transbike para 3 bicicletas: 02 bicicletas adulto e 01 bicicleta infantil • fixado na tampa do porta-mala" |
|---------------------|---|

2 BIKES 22675

3 BIKES 22676



TRANSHBIKE SAPATA C/ SEPARADOR C/ ESPUMA TRUE P/ 2 BIKES

- | | |
|----------------|---|
| Característica | <ul style="list-style-type: none"> • transbike sapata true sports • aço • com separador p/ 02 bicicletas • base de apoio do carro com protetor de espuma • leve e resistente • presilhas para fixação em borracha • pintura epóx • suporte de regulagem em várias posições • peso máximo recomendado 35kg • acompanha fitas e garras para fixação • acompanha manual p/ instalação |
|----------------|---|

Material	Aço
Embalagem	01 peça
Peso	2.250kg

- | | |
|---------------------|---|
| Recomendação de uso | <ul style="list-style-type: none"> • fixado na tampa do porta-mala |
|---------------------|---|

22682

TRANSHBIKE POP C/SEPARADOR PT C/ES- PUMA TRUE P/ 2 BIKES

- | | |
|----------------|--|
| Característica | <ul style="list-style-type: none"> • transbike pop true sports • aço • com separador p/ 02 bicicletas • base de apoio do carro com protetor de espuma • leve e resistente • presilhas para fixação em borracha • pintura epóx • suporte de regulagem em várias posições • peso máximo recomendado 35kg • acompanha fitas e garras para fixação • acompanha manual p/ instalação |
|----------------|--|

Material	Aço
Embalagem	01 peça
Peso	2.400kg

- | | |
|---------------------|---|
| Recomendação de uso | <ul style="list-style-type: none"> • fixado na tampa do porta-mala |
|---------------------|---|

22683



TRANSBIKE ENGATE BOLA 3 BIKES TRUE

Característica	Transbike modelo "V" Contém fitas de fixação já instaladas, modelo pré-montado, facilitando a montagem em seu veículo; todas com uma ótima qualidade, com sistema de fixação por meia argola Este modelo de Transbike acompanha separador Sapata articulável e base de apoio do veículo em borracha ou espuma Construção em aço carbono e pintura epóx Braços retráteis e com encaixe
Composição	2 fitas de fixação com meia argola Acompanha também mangueira para não riscar o quadro Suporta 3 bikes ou peso máximo de até 55 kg Alojamento/separador para apoio da bike Trava central com furação para cadeado Trava inferior com rosca
Embalagem	01 peça
Dimensões	22559



ROLO DE TREINO TRUE

Característica	Para pessoas até 100kg Regulagem de altura conforme o aro da bicicleta Não indicado para eixo passante Fixação no eixo traseiro Para aro 26 - 27,5 - 29 - 700 (speed) Para bicicletas com ou sem blocagem Construção em aço carbono pintura epóx
Composição	Com 2 rolamentos
Embalagem	01 peça
Dimensões	Altura: 65 cm Largura: 46cm
	22560



SUPORTE EXPOSITOR BICICLETA RODA TRASEIRA TRUE

Característica	Suporte confeccionado para roda traseira Construção em aço carbono Revestido com pintura epóx Para bicicletas aro 26" a 29"
Composição	Desencaixe fácil e rápido
Embalagem	01 peça

MODELO 01: 22554
MODELO 02: 22667





TRANSBIKE TETO ALUMINIO CALHA P/ 1 BIKE

Característica

- TRANSBIKE TETO TRUE SPORTS
- ALUMÍNIO
- CALHA REGULÁVEL
- COMPRIMENTO DA CALHA 130CM
- EXCELENTE ACABAMENTO
- BRAÇO ARTICULADO
- RESISTENTE
- FÁCIL INSTALAÇÃO
- PINTURA EPÓX
- ACOMPANHA FITAS E GARRAS PARA FIXAÇÃO
- ACOMPANHA MANUAL P/ INSTALAÇÃO
- COMPATÍVEL COM BICICLETAS ARO 26", 27.5" E 29"
- DISPONÍVEL NAS CORES PRETO E PRATA

Material

Alumínio

Embalagem

01 peça

Recomendação de uso

Instalar no bagageiro superior do carro (Teto)

Preto

22680

Prata

22681

FOTOS MERAMENTE ILUSTRATIVAS. AS INFORMAÇÕES/CONFIGURAÇÕES DE PRODUTOS PODERÃO SOFRER ALTERAÇÕES SEM AVISO PRÉVIO.

ENTRE EM CONTATO COM O SEU CONSULTOR OU FALE COM O NOSSO TIME DE TELEVENDAS PELO (33) 3277-3030.



SUPORTE CARAMANHOLA NYLON ROBUST TRUE

Característica	Suporte de caramanhola em nylon Ótima qualidade e um belo acabamento Confeccionado em nylon possui leveza e resistência Fixação com 2 parafusos inox
Composição	Sistema de regulagem com duas posições
Embalagem	01 peça

	22527		22533
	22528		22534
	22529		22535
	22530		22536
	22531		22537
	22532		22538



SUPORTE CARAMANHOLA NYLON / FIBRA VIDRO TRUE

Característica	Suporte de caramanhola moderno e leve Fixação com 2 parafusos inox. Sistema de regulagem com duas posições
Composição	Confeccionado em fibra de vidro Formato que reduz a possibilidade da caramanhola sair do suporte em terrenos irregulares Projetado para que a caramanhola tenha um encaixe simples e suave Construção em 30% fibra de vidro e 70% nylon
Embalagem	01 peça

	22539		22542
	22540		22543
	22541		22544
			22545



FOTOS MERAMENTE ILUSTRATIVAS. AS INFORMAÇÕES/CONFIGURAÇÕES DE PRODUTOS PODERÃO SOFRER ALTERAÇÕES SEM AVISO PRÉVIO.

ENTRE EM CONTATO COM O SEU CONSULTOR OU FALE COM O NOSSO TIME DE TELEVENDAS PELO (33) 3277-3030.



SUPOORTE CARAMANHOLA NYLON ROBUST

Material	Nylon
Característica	<ul style="list-style-type: none"> • Suporte de caramanhola TRUE • Design moderno • Leve e resistente • Fixação por 02 parafusos (acompanham o suporte) • Sistema de fixação com regulagem de posição • Confeccionado em nylon
Peso	38gr - peso referente ao suporte com parafusos
Embalagem	100 unidades

■ 22527

■ 22530

■ 22533

■ 22537



SUPOORTE CARAMANHOLA FIBRA CARBONO

Material	Nylon / Carbono
Característica	<ul style="list-style-type: none"> • Suporte de caramanhola true • Design moderno • Leve e resistente • Fixação por 02 parafusos (acompanham o suporte) • Sistema de fixação com regulagem de posição • Confeccionado em nylon e fibra de carbono (70% / 30%)

Observação: Confeccionado em fibra de vidro, formato que reduz a possibilidade da caramanhola sair do suporte em terrenos irregulares, projetado para que a caramanhola tenha um encaixe simples e suave, construção em 30% fibra de carbono e 70% nylon.

Peso 32gr - peso referente ao suporte com parafusos

Embalagem 100 unidades

■ 22548

■ 22550

■ 22551





SUPORTE CARAMANHOLA FIBRA VIDRO

Material	Nylon / Fibra de Vidro
Característica	<ul style="list-style-type: none">• suporte de caramanhola true• design moderno• leve e resistente• fixação por 02 parafusos (acompanham o suporte)• sistema de fixação com regulagem de posição• confeccionado em nylon e fibra de vidro (70% / 30%)
Observação:	Confeccionado em fibra de vidro, formato que reduz a possibilidade da caramanhola sair do suporte em terrenos irregulares, projetado para que a caramanhola tenha um encaixe simples e suave, Construção em 30% fibra de vidro e 70% nylon.
Peso	36gr - peso referente ao suporte com parafusos
Embalagem	100 unidades

 22545



TRUE
SPORT



SUPOORTE CARAMANHOLA NYLON / FIBRA CARBONO TRUE

Característica	Suporte de caramanhola com construção em 30% fibra de carbono e 70% nylon Fixação com 2 parafusos inox Sistema de regulagem com duas posições
Composição	Formato que reduz a possibilidade da caramanhola sair do suporte em terrenos irregulares Projetado para que a caramanhola tenha um encaixe simples e suave Além de mais leveza e segurança
Embalagem	01 peça

22546

22549

22547

22550

22548

22551



SAPATA ARTICULÁVEL PAR TRUE

Característica	Ponteira de plástico para transbikes Ponteiros para fixar no suporte de bicicleta Serve somente para o transbike sapata
Composição	Kit com 02 unidades
Embalagem	01 peça

22563



FITA COM MEIA ARGOLA TRUE

Característica	Fita com sistema de fixação por meia argola
Composição	Material resistente Fácil instalação Ganchos com borracha para proteger a lataria do carro
Embalagem	01 peça

22562

FOTOS MERAMENTE ILUSTRATIVAS. AS INFORMAÇÕES/CONFIGURAÇÕES DE PRODUTOS PODERÃO SOFRER ALTERAÇÕES SEM AVISO PRÉVIO.

ENTRE EM CONTATO COM O SEU CONSULTOR OU FALE COM O NOSSO TIME DE TELEVENDAS PELO (33) 3277-3030.



SAPATINHA 7/8 P/ TRANSBIKE TRUE

Característica	Sapatinha fixa Compatível com modelos (Transbike Pop com separador, Transbike Pop sem separador)
Composição	Kit com 2 unidades
Embalagem	01 peça

22564



BASE DE APOIO BORRACHÃO TRUE

Característica	Base de apoio para a lata do veículo
Composição	Serve para todos os modelos de transbike em aço
Embalagem	01 peça

22565



KIT SUPORTE DE 7/8 OU 1 POLEGADA COM TIRA TRUE

Característica	Par de alças de borracha para Transbike 1 polegada Produto acoplado ao Transbike, para não arrancar o quadro da bicicleta, além de prender o quadro garantindo mais segurança no transporte Compatíveis com os modelos de transbike para 3 bikes
Composição	Base de separador com tira 1" e 7/8 um Produto em borracha de excelente qualidade Material resistente
Embalagem	01 peça

22566

22567



TIRA PARA SUPORTE PAR TRUE

Característica	Par de alças de borracha para Transbike 1 Polegada Produto acoplado ao Transbike, para não arrancar o quadro da bicicleta, além de prender o quadro garantindo mais segurança no transporte Produto em borracha de excelente qualidade Material resistente
Composição	Compatíveis com os modelos de transbike para 3 bikes
Embalagem	01 peça

22568



FOTOS MERAMENTE ILUSTRATIVAS. AS INFORMAÇÕES/CONFIGURAÇÕES DE PRODUTOS PODERÃO SOFRER ALTERAÇÕES SEM AVISO PRÉVIO.

ENTRE EM CONTATO COM O SEU CONSULTOR OU FALE COM O NOSSO TIME DE TELEVENDAS PELO (33) 3277-3030.



MANÍPULO 7/8 TRUE

Característica	Catraca com função de abertura e fechamento do transbike
Composição	Produzida para uma melhor angulação no encaixe do transbike no veículo
Embalagem	01 peça

22569



SUPORTE HORIZONTAL DE PAREDE TRUE

Característica	<ul style="list-style-type: none"> • Kit com 3 peças (2 suportes de roda / 1 suporte do pedal) • Material em Aço de Alta qualidade • Apoio das rodas 130mm cada • Acompanha parafusos e buchas para instalação • Possui proteções no suporte do pedal
Composição	Aço
Peso	661gr - Kit completo sem os parafusos
Embalagem	20 peças

22585



MANOPLA SOFT PRETA TRUE

Característica	Extremamente confortável, feita totalmente em borracha para uma boa aderência Proporcionando maciez e maior durabilidade Cor preta
Composição	Material feito em borracha
Embalagem	01 peça

22526



SUPORTE PNEU DIANTEIRO PARA ROLO DE TREINO

Característica	<ul style="list-style-type: none"> • Suporte para roda dianteira • Estabiliza e nivela a bicicleta • Material leve e resistente • Pezinho em eva
Composição	Nylon
Peso	226 gr
Embalagem	20 peças

22637

FOTOS MERAMENTE ILUSTRATIVAS. AS INFORMAÇÕES/CONFIGURAÇÕES DE PRODUTOS PODERÃO SOFRER ALTERAÇÕES SEM AVISO PRÉVIO.

ENTRE EM CONTATO COM O SEU CONSULTOR OU FALE COM O NOSSO TIME DE TELEVENDAS PELO (33) 3277-3030.

C A T Á L O G O

TSTW



TCROSS



16"
WHEELS

 QUADRO	TSW T Cross Aro 16" Aço Caixa over Head Set esferada Suporte Freio V-Brake Cabeamento Externo
 GARFO	TSW T-Cross aro 16" Aço Over Head Set
 SUSPENSÃO TRASEIRA	N/A
 MOVIMENTO DE DIREÇÃO	Caixa de direção Over Head Set esferada
 GUIDÃO	Guidão Cross 22.2 mm Aço Possui acessório de Guidão TSW
 SUPORTE DE GUIDÃO	Alumínio Over Head Set
 MANOPLA	Nylon
 CONJUNTO DE FREIO	Freio V-Brake de aço Manete tipo MTB de nylon com reguladores
 DISCO DE FREIO	N/A
 ARO/RAIO	Aro 16" Alumínio Folha simples Preto Raios zincados
 CUBOS	Cubos em aço Eixo de 9mm Com Porca sextavada
 PNEU / CÂMARA DE AR	Pneu: Aro 16 X 2.125" / Câmara: aro 16" Válvula americana
 PEDIVELA	Monobloco Preto 115 mm Coroa Aço 24D
 CORRENTE	Comum importada Porta corrente de Nylon
 MOVIMENTO CENTRAL	Movimento central 50 mm esferado

 RODA LIVRE	16 Dentes
 CÂMBIO DIANTEIRO	N/A
 CÂMBIO TRASEIRO	N/A
 ALAVANCA	N/A
 SELIM	Infantil Preto Com castanha
 CANOTE	Aço Medida 25.4 mm
 ABRAÇADEIRA	No quadro Parafuso
 PEDAL	Infantil Nylon 1/2 sueco Preto

16" IMPORTADA

ÚNICO  17406

FOTOS MERAMENTE ILUSTRATIVAS. AS INFORMAÇÕES/CONFIGURAÇÕES DE PRODUTOS PODERÃO SOFRER ALTERAÇÕES SEM AVISO PRÉVIO.

ENTRE EM CONTATO COM O SEU CONSULTOR OU FALE COM O NOSSO TIME DE TELEVENDAS PELO (33) 3277-3030.

Tcross



16"
WHEELS

 QUADRO	TSW T Cross Aro 16" Aço Caixa over Head Set esferada Suporte Freio V-Brake Cabeamento Externo
 GARFO	TSW T-Cross aro 16" Aço Over Head Set
 SUSPENSÃO TRASEIRA	N/A
 MOVIMENTO DE DIREÇÃO	Caixa de direção Over Head Set esferada
 GUIDÃO	Guidão Cross 22.2 mm Aço Possui acessório de Guidão TSW
 SUPORTE DE GUIDÃO	Alumínio Over Head Set
 MANOPLA	Nylon
 CONJUNTO DE FREIO	Freio V-Brake de aço Manete tipo MTB de nylon com reguladores
 DISCO DE FREIO	N/A
 ARO/RAIO	Aro 16" Alumínio Folha simples Preto Raios zincados
 CUBOS	Cubos em aço Eixo de 9mm Com Porca sextavada
 PNEU / CÂMARA DE AR	Pneu: Aro 16 X 2.125" / Câmara: aro 16" Válvula americana
 PEDIVELA	Monobloco Preto 115 mm Coroa Aço 24D
 CORRENTE	Comum importada Porta corrente de Nylon
 MOVIMENTO CENTRAL	Movimento central 50 mm esferado

 RODA LIVRE	16 Dentes
 CÂMBIO DIANTEIRO	N/A
 CÂMBIO TRASEIRO	N/A
 ALAVANCA	N/A
 SELIM	Infantil Preto Com castanha
 CANOTE	Aço Medida 25.4 mm
 ABRAÇADEIRA	No quadro Parafuso
 PEDAL	Infantil Nylon 1/2 sueco Preto

16" IMPORTADA

ÚNICO  17407

FOTOS MERAMENTE ILUSTRATIVAS. AS INFORMAÇÕES/CONFIGURAÇÕES DE PRODUTOS PODERÃO SOFRER ALTERAÇÕES SEM AVISO PRÉVIO.

ENTRE EM CONTATO COM O SEU CONSULTOR OU FALE COM O NOSSO TIME DE TELEVENDAS PELO (33) 3277-3030.

TSW

Tcross

20"
WHEELS



 **QUADRO** TSW T Cross | Aro 20" | Aço | Caixa over Ahead Set | Seat Tube 22.5 mm | Suporte Freio V-Brake | Cabeamento Externo

 **GARFO** Rígido | Aço | Aro 20" | Espiga Over headset

 **SUSPENSÃO TRASEIRA** N/A

 **MOVIMENTO DE DIREÇÃO** Over Ahead Set | Esfera

 **GUIDÃO** Medida 700 x 21.0 mm | Aço | Bmx

 **SUporte DE GUIDÃO** Alumínio | Diâmetro 22.4 mm | Comprimento 40 mm

 **MANOPLA** Borracha

 **CONJUNTO DE FREIO** Traseiro | V-Brake | Aço/Sapata com Parafuso | Preto | Manete Nylon/Alumínio

 **DISCO DE FREIO** N/A

 **ARO/RAIO** Aro 20" | Alumínio | Folha Única | Somente para V-Brake / Raio Aço 2 mm Preto

 **CUBOS** Dianteiro: Aço | 36 furos | Sem Blocação | Somente para V-Brake / Traseiro: Aço | 36 furos | Sem Blocação | Somente para V-Brake | Rosca

 **PNEU / CÂMARA DE AR** Pneu: Aro 20 X 2.1" / Câmara: 20 x 1.95" | Válvula americana

 **PEDIVELA** Braço de Aço 145 mm | Engrenagem Single | 28 Dentes

 **CORRENTE** Single

 **MOVIMENTO CENTRAL** Monobloco | Esferado

 **RODA LIVRE** Single | 16 Dentes | Importado

 **CÂMBIO DIANTEIRO** N/A

 **CÂMBIO TRASEIRO** N/A

 **ALAVANCA** N/A

 **SELIM** Cross | castanha

 **CANOTE** Aço | Medida 22.5 x 250 mm | Sem carinho

 **ABRAÇADEIRA** No quadro | Parafuso

 **PEDAL** Plataforma | Preto | Nylon

20" IMPORTADA

ÚNICO ■ 17410

FOTOS MERAMENTE ILUSTRATIVAS. AS INFORMAÇÕES/CONFIGURAÇÕES DE PRODUTOS PODERÃO SOFRER ALTERAÇÕES SEM AVISO PRÉVIO.

ENTRE EM CONTATO COM O SEU CONSULTOR OU FALE COM O NOSSO TIME DE TELEVENDAS PELO (33) 3277-3030.

TCROSS

20"
WHEELS



 QUADRO	TSW T Cross Aro 20" Aço Caixa over Ahead Set Seat Tube 22.5 mm Suporte Freio V-Brake Cabeamento Externo
 GARFO	Rígido Aço Aro 20" Espiga Over headset
 SUSPENSÃO TRASEIRA	N/A
 MOVIMENTO DE DIREÇÃO	Over Ahead Set Esfera
 GUIDÃO	Medida 700 x 21.0 mm Aço Bmx
 SUporte DE GUIDÃO	Alumínio Diâmetro 22.4 mm Comprimento 40 mm
 MANOPLA	Borracha
 CONJUNTO DE FREIO	Traseiro V-Brake Aço/Sapata com Parafuso Preto Manete Nylon/Alumínio
 DISCO DE FREIO	N/A
 ARO/RAIO	Aro 20" Alumínio Folha Única Somente para V-Brake / Raio Aço 2 mm Preto
 CUBOS	Dianteiro: Aço 36 furos Sem Blocação Somente para V-Brake / Traseiro: Aço 36 furos Sem Blocação Somente para V-Brake Rosca

 PNEU / CÂMARA DE AR	Pneu: Aro 20 X 2.1" / Câmara: 20 x 1.95" Válvula americana
 PEDIVELA	Braço de Aço 145 mm Engrenagem Single 28 Dentes
 CORRENTE	Single
 MOVIMENTO CENTRAL	Monobloco Esferado
 RODA LIVRE	Single 16 Dentes Importado
 CÂMBIO DIANTEIRO	N/A
 CÂMBIO TRASEIRO	N/A
 ALAVANCA	N/A
 SELIM	Cross castanha
 CANOTE	Aço Medida 22.5 x 250 mm Sem carrinho
 ABRAÇADEIRA	No quadro Parafuso
 PEDAL	Plataforma Preto Nylon

20" | IMPORTADA

ÚNICO  17411

FOTOS MERAMENTE ILUSTRATIVAS. AS INFORMAÇÕES/CONFIGURAÇÕES DE PRODUTOS PODERÃO SOFRER ALTERAÇÕES SEM AVISO PRÉVIO.

ENTRE EM CONTATO COM O SEU CONSULTOR OU FALE COM O NOSSO TIME DE TELEVENDAS PELO (33) 3277-3030.

TSW Posh



16"
WHEELS



16"
WHEELS



QUADRO

TSW Posh | Aro 16" | Aço | Porta corrente de aço inteiriço | Roda lateral reforçada e emborrachada | Paralamas de aço com haste | Cestinha retrô nylon | Suporte traseiro de nylon (Cadeira para bonecas) | Sinalizador sonoro



GARFO

Aço | Aro 16"



SUSPENSÃO TRASEIRA

N/A



MOVIMENTO DE DIREÇÃO

Standard | Rosca | Esferas



GUIDÃO

Curvo | 25.4 mm | Aço



SUPORTE DE GUIDÃO

Alumínio | Chanfrado



MANOPLA

Borracha



CONJUNTO DE FREIO

V-Brake | Aço **Manete:** Infantil | Nylon com reguladores



DISCO DE FREIO

N/A



ARO/RAIO

Aro: 16" | Aço | Folha simples **Raio:** Aço | Preto



CUBOS

Aço | Eixo 9 mm | Porca sextavada



PNEU / CÂMARA DE AR

Pneu: Aro 16" | 2.1125 | Importado
Câmara: Aro 16" | Válvula americana



PEDIVELA

Monobloco | 115 mm | Preto | Coroa aço | 32 D



CORRENTE

Comum | Importada



MOVIMENTO CENTRAL

45 mm | Esferado



RODA LIVRE

16 Dentes



CÂMBIO DIANTEIRO

N/A



CÂMBIO TRASEIRO

N/A



ALAVANCA

N/A



SELIM

Infantil | Castanha | Branco



CANOTE

Aço | 25.4 mm



ABRACADEIRA

N/A



PEDAL

Nylon | Infantil | 1/2 sueco | Branco

16" IMPORTADA SEM CÂMBIO

ÚNICO  18204

ÚNICO  18205

FOTOS MERAMENTE ILUSTRATIVAS. AS INFORMAÇÕES/CONFIGURAÇÕES DE PRODUTOS PODERÃO SOFRER ALTERAÇÕES SEM AVISO PRÉVIO.

ENTRE EM CONTATO COM O SEU CONSULTOR OU FALE COM O NOSSO TIME DE TELEVENDAS PELO (33) 3277-3030.

Tow Posh



20"
WHEELS



20"
WHEELS

 QUADRO	TSW rerô Aro 20" Aço Cesta Seat tube 22.2mm Caixa standard Suporte para freio v-brake Porta corrente Descanso lateral
 GARFO	Rígido Aço Aro 20" Espiga standard Rosca Suporte para freio v-brake
 SUSPENSÃO TRASEIRA	N/A
 MOVIMENTO DE DIREÇÃO	Standard Rosca
 GUIDÃO	Passeio Tropical Cromado 22.1mm/500mm
 SUporte DE GUIDÃO	Caneta Alumínio Standard Espander
 MANOPLA	Borracha
 CONJUNTO DE FREIO	V-Brake Aço Sapata Manete infantil/nylon
 DISCO DE FREIO	N/A
 ARO/RAIO	Aro 20" Alumínio Folha Única 36 furos / Raio Aço 2 mm Preto
 CUBOS	Dianteiro: Aço 36 furos Somente para V-Brake Esferado / Traseiro: Aço 36 furos Sem Blocação Somente para V-Brake Rosca

 PNEU / CÂMARA DE AR	Pneu: Aro 20" 2.10" / Câmara: Aro 20 1.95" Válvula americana
 PEDIVELA	Monobloco 140mm /rosca fina Aço
 CORRENTE	Single
 MOVIMENTO CENTRAL	Monobloco Esferado
 RODA LIVRE	Single 16 Dentes Importado
 CÂMBIO DIANTEIRO	N/A
 CÂMBIO TRASEIRO	N/A
 ALAVANCA	N/A
 SELIM	Infantil Castanha
 CANOTE	Aço 22.5mm/250mm Cromado
 ABRAÇADEIRA	blocação
 PEDAL	Nylon Infantil Rosca fina

20" | IMPORTADA

ÚNICO  18209

ÚNICO  18210

FOTOS MERAMENTE ILUSTRATIVAS. AS INFORMAÇÕES/CONFIGURAÇÕES DE PRODUTOS PODERÃO SOFRER ALTERAÇÕES SEM AVISO PRÉVIO.

ENTRE EM CONTATO COM O SEU CONSULTOR OU FALE COM O NOSSO TIME DE TELEVENDAS PELO (33) 3277-3030.



TSW retrô

20"
WHEELS



20"
WHEELS



20"
WHEELS



 QUADRO	TSW aço retrô Aro 20" Aço Bagageiro Aço retrô acolchoado Cestinha nylon retrô Descanso lateral de aço Paralamas pintados c/ haste Campanhia nylon/ aço Porta corrente aço inteiriço (cobre toda a parte externa da Transmissão)
 GARFO	Aço P/ V-Brake com rosca
 SUSPENSÃO TRASEIRA	N/A
 MOVIMENTO DE DIREÇÃO	Esferada Standard
 GUIDÃO	Aço Cromado chifre de boi 25.4 mm x 520 mm
 SUORTE DE GUIDÃO	Chanfreado Alumínio
 MANOPLA	Nylon retrô
 CONJUNTO DE FREIO	V-Brake Aço Manetes Nylon com reguladores
 DISCO DE FREIO	N/A
 ARO/RAIO	Aro 20" Alumínio Preto Folha simples 28 furos tipo Aero Raio Aço Preto 2.00 mm X 180 mm

 CUBOS	Aço Preto 28 furos Eixo maciço com porca
 PNEU / CÂMARA DE AR	Pneu: Aro 20" - 20x2.125
 PEDIVELA	Monobloco 140mm Aço preto
 CORRENTE	Bronze SLC
 MOVIMENTO CENTRAL	Esferada 45mm
 RODA LIVRE	Bronze 16 Dentes Importado
 CÂMBIO DIANTEIRO	N/A
 CÂMBIO TRASEIRO	N/A
 ALAVANCA	N/A
 SELIM	Retrô Castanha
 CANOTE	Aço zincado 25.4 mm x 250 mm
 ABRÇAQUEIRA	blocagem
 PEDAL	Nylon retrô

20" | IMPORTADA

- ÚNICO  18211
- ÚNICO  18212
- ÚNICO  18213

FOTOS MERAMENTE ILUSTRATIVAS. AS INFORMAÇÕES/CONFIGURAÇÕES DE PRODUTOS PODERÃO SOFRER ALTERAÇÕES SEM AVISO PRÉVIO.

ENTRE EM CONTATO COM O SEU CONSULTOR OU FALE COM O NOSSO TIME DE TELEVENDAS PELO (33) 3277-3030.

TSW retrô

16"
WHEELS



QUADRO

Quadro: TSW Retrô | Aço | Aro 16"
| **Bagageiro:** Aço retrô acolchoado |
Cestinha: Nylon retrô | **Paralamas:** Aço
pintados com haste | **Campanhia:** Nylon/
aço | **Porta corrente:** Aço inteiriço (cobre
toda a parte externa da transmissão) |
Roda lateral: Estilo retrô com suporte em
aço



GARFO

Aço P/ V-Brake com rosca



SUSPENSÃO TRASEIRA

N/A



MOVIMENTO DE DIREÇÃO

Esferada Standard



GUIDÃO

Aço Cromado chifre de boi | 25.4 mm x
520 mm



SUPOORTE DE GUIDÃO

Chanfreado | Alumínio



MANOPLA

Nylon retrô



CONJUNTO DE FREIO

V-Brake | Aço | Preto | **Manete:** Nylon com
reguladores



DISCO DE FREIO

N/A



ARO/RAIO

Aro: 16" | Alumínio | Preto | 28 furos tipo
Aero | Folha simples | **Raio:** Aço Preto
2.00 mm X 135 mm



CUBOS

Aço Preto | 28 furos | Eixo maciço com
porca



PNEU / CÂMARA DE AR

Pneu: Aro 16" - 16 x 2.125 | Importado



PEDIVELA

Monobloco | 115mm | Aço | Preto



CORRENTE

Bronze SLC | Importado



MOVIMENTO CENTRAL

Esferada 45mm



RODA LIVRE

Bronze 16 Dentes | Importado



CÂMBIO DIANTEIRO

N/A



CÂMBIO TRASEIRO

N/A



ALAVANCA

N/A



SELIM

Retrô | Castanha



CANOTE

Aço zincado | 25.4 mm x 200 mm



ABRAÇADEIRA

N/A



PEDAL

Nylon retrô 1/2

16" | IMPORTADA

ÚNICO  18206

ÚNICO  18207

ÚNICO  18208

FOTOS MERAMENTE ILUSTRATIVAS. AS INFORMAÇÕES/CONFIGURAÇÕES DE PRODUTOS PODERÃO SOFRER ALTERAÇÕES SEM AVISO PRÉVIO.

ENTRE EM CONTATO COM O SEU CONSULTOR OU FALE COM O NOSSO TIME DE TELEVENDAS PELO (33) 3277-3030.

U.bend

20"
WHEELS



ACESSÓRIOS E COMPONENTES

TSN

 QUADRO	Aro 20" Alumínio Dobrável Trava de segurança na articulação Lugar para Suporte de Caramanhola Pivotes para adaptação de Garupas Caixa de Direção Mega Over Freio a Disco Descanso lateral Urbano	 PEDIVELA	Engrenagem coroa única de 46 dentes Aço Braço de aço 165 mm Guia de corrente em nylon na coroa
 GARFO	Rígido Aço Aro 20" Espiga Over Rosca Freio a Disco	 CORRENTE	7 velocidades Index
 SUSPENSÃO TRASEIRA	N/A	 MOVIMENTO CENTRAL	34.7 mm Rolamentado Eixo ponta quadrada
 MOVIMENTO DE DIREÇÃO	Mega Over Caixa semi-integrada Esfera	 RODA LIVRE	Shimano 7 velocidades Index MF-TZ500/7
 GUIDÃO	Alumínio Formato em T Tubo 28.6 mm com guia	 CÂMBIO DIANTEIRO	N/A
 SUPORTE DE GUIDÃO	Alumínio Trava de Segurança na articulação Abraçadeira de Alumínio para Regulagem da altura do Guidão Tubo 25,4 mm chanfrado	 CÂMBIO TRASEIRO	Shimano 7 velocidades Index RD-TY200
 MANOPLA	Borracha	 ALAVANCA	Shimano Revoshift 7 velocidades Modelo SL-RS35
 CONJUNTO DE FREIO	Disco Mecânico Alumínio Manete com abraçadeira de nylon e alavanca de alumínio	 SELIM	MTB com castanha
 DISCO DE FREIO	Aço 160 mm 6 parafusos	 CANOTE	Alumínio 31.6 x 500 mm Sem carrinho
 ARO/RAIO	Aro 20" Alumínio Parede dupla Com CNC / Raio preto Aço 2.0 mm	 ABRAÇADEIRA	Alumínio Com blocagem
 CUBOS	Dianteiro: Alumínio Esferado Blocagem Freio a disco / Traseiro: Alumínio Esferado Blocagem Freio a disco Rosca	 PEDAL	Plataforma Preto Nylon
 PNEU / CÂMARA DE AR	Pneu: Aro 20" 20 x 1.75" Chaoyang / Câmara: Chaoyang Válvula americana	 URBANA	✓
		 CICLOTURISMO	X
		 TRILHAS INTERMEDIÁRIAS	X
		 COMPETIÇÃO	X
		 PESO APROXIMADO	12.51 kg

20" | IMPORTADA

ÚNICO  18069

FOTOS MERAMENTE ILUSTRATIVAS. AS INFORMAÇÕES/CONFIGURAÇÕES DE PRODUTOS PODERÃO SOFRER ALTERAÇÕES SEM AVISO PRÉVIO.

ENTRE EM CONTATO COM O SEU CONSULTOR OU FALE COM O NOSSO TIME DE TELEVENDAS PELO (33) 3277-3030.

U.bend



20"
WHEELS

ACESSÓRIOS E COMPONENTES

 QUADRO	Aro 20" Alumínio Dobrável Trava de segurança na articulação Lugar para Suporte de Caramanholas Pivores para adaptação de Garupas Caixa de Direção Mega Over Freio a Disco Descanso lateral Urbano	 PEDIVELA	Engrenagem coroa única de 46 dentes Aço Braço de aço 165 mm Guia de corrente em nylon na coroa
 BARFO	Rígido Aço Aro 20" Espiga Over Rosca Freio a Disco	 CORRENTE	7 velocidades Index
 SUSPENSÃO TRASEIRA	N/A	 MOVIMENTO CENTRAL	34.7 mm Rolamentado Eixo ponta quadrada
 MOVIMENTO DE DIREÇÃO	Mega Over Caixa semi-integrada Esfera	 RODA LIVRE	Shimano 7 velocidades Index MF-TZ500/7
 GUIDÃO	Alumínio Formato em T Tubo 28.6 mm com guia	 CÂMBIO DIANTEIRO	N/A
 SUPOORTE DE GUIDÃO	Alumínio Trava de Segurança na articulação Abraçadeira de Alumínio para Regulação da altura do Guidão Tubo 25,4 mm chanfrado	 CÂMBIO TRASEIRO	Shimano 7 velocidades Index RD-TY200
 MANOPLA	Borracha	 ALAVANCA	Shimano Revoshift 7 velocidades Modelo SL-RS35
 CONJUNTO DE FREIO	Disco Mecânico Alumínio Manete com abraçadeira de nylon e alavanca de alumínio	 SELIM	MTB com castanha
 DISCO DE FREIO	Aço 160 mm 6 parafusos	 CANOTE	Alumínio 31.6 x 500 mm Sem carrinho
 ARO/RAIO	Aro 20" Alumínio Parede dupla Com CNC / Raio preto Aço 2.0 mm	 ABRAÇADEIRA	Alumínio Com blocagem
 CUBOS	Dianteiro: Alumínio Esferado Blocagem Freio a disco / Traseiro: Alumínio Esferado Blocagem Freio a disco Rosca	 PEDAL	Plataforma Preto Nylon
 PNEU / CÂMARA DE AR	Pneu: Aro 20" 20 x 1.75" Chaoyang / Câmara: Chaoyang Válvula americana	 URBANA	✓

20" | IMPORTADA

ÚNICO ■ 18070

FOTOS MERAMENTE ILUSTRATIVAS. AS INFORMAÇÕES/CONFIGURAÇÕES DE PRODUTOS PODERÃO SOFRER ALTERAÇÕES SEM AVISO PRÉVIO.

ENTRE EM CONTATO COM O SEU CONSULTOR OU FALE COM O NOSSO TIME DE TELEVENDAS PELO (33) 3277-3030.

Motion

ACESSÓRIOS E COMPONENTES



12"
WHEELS



 **QUADRO** TSW Motion | Balance | Aro 12" | Alumínio 6061

 **GARFO** TSW | Rígido | Aro 12" | Alumínio

 **CAIXA DE DIREÇÃO** Mega Over | Head Set | Semi-Integrado | Esferado

 **GUIDÃO** TSW | Alumínio | Reto | 25.4 x 400 mm

 **SUPORTE DE GUIDÃO** TSW | Alumínio | 60 mm/7°

 **MANOPLA** Borracha

 **CONJUNTO DE FREIO** Tambor | Maçaneta de Nylon

 **ARO/RAIO** Aro: Aço | 12" / Raio: Preto | 2.0 mm

 **CUBOS** Aço com esfera | Eixo de 9 mm

 **PNEU / CÂMARA DE AR** Pneu SLIN | 12 x 2.25" / Câmara com válvula americana

 **CANOTE** Aço | 22 mm | Selim integrado

 **ABRAÇADEIRA** Alumínio | Blocagem

IMPORTADA

12"  17397

12"  17401

12"  17400



FOTOS MERAMENTE ILUSTRATIVAS. AS INFORMAÇÕES/CONFIGURAÇÕES DE PRODUTOS PODERÃO SOFRER ALTERAÇÕES SEM AVISO PRÉVIO.

ENTRE EM CONTATO COM O SEU CONSULTOR OU FALE COM O NOSSO TIME DE TELEVENDAS PELO (33) 3277-3030.



CAPACETES TSW TEAM II

ABERTURAS DE CIRCULAÇÃO DE AR 17

CONSTRUÇÃO/ESTRUTURA Design aerodinâmico | In mold | Estrutura interna em Armor Frame

SISTEMA DE FECHAMENTO Fivela | Com espuma removível e lavável

SISTEMA REGULÁVEL Fivela e dial giratório para melhor encaixe na cabeça

ENCHIMENTO Espuma | Com espuma removível e lavável

TAMANHO 56-61

PESO 257g

1  24896

2  24897

3  24898



**ARMOR
FRAME**



CAPACETES TSW TEAM III

ABERTURAS DE CIRCULAÇÃO DE AR 22

CONSTRUÇÃO/ESTRUTURA Design moderno | In mold | Estrutura interna em Armor Frame

SISTEMA DE FECHAMENTO Fivela

SISTEMA REGULÁVEL Fivela e Dial giratório para melhor encaixe na cabeça

ENCHIMENTO Espuma | Removível e lavável

TAMANHO 54-59

PESO 241g

1  24899

2  24900

3  24901



CAPACETE TSW MTB KIDS II

ABERTURAS DE CIRCULAÇÃO DE AR 12

CONSTRUÇÃO/ESTRUTURA Estrutura robusta | Leve | Máxima proteção e conforto

SISTEMA DE FECHAMENTO Fivela

SISTEMA REGULÁVEL Fivela e Dial giratório para melhor encaixe na cabeça

ENCHIMENTO Espuma | Removível e lavável

SINALIZAÇÃO Com LED vermelho

PESO 188g

1  24968

2  24967

3  24969

4  24971

5  24970

6  24972

ESPUMA INTERNA para capacete MTB ENDURO

CARACTERÍSTICA Espuma interna para capacete MTB Enduro

EMBALAGEM 5 peças

11133



ESPUMA INTERNA para capacete KIDS

CARACTERÍSTICA Espuma interna para capacete KIDS

EMBALAGEM 5 peças

07488



ESPUMA INTERNA Capacete RAPTOR

CARACTERÍSTICA Kit espuma interna para capacete

PESO 10gr

EMBALAGEM 50 peças

19055



VISEIRA CAPACETE RAPTOR III

CARACTERÍSTICA Para ajuste de capacete modelo RAPTOR II e III

MATERIAL Nylon

PESO 15gr

EMBALAGEM 50 peças

19056



CARNEIRA PLÁSTICA para capacete RAPTOR NEW

CARACTERÍSTICA Para ajuste de capacete com led

MATERIAL Nylon

PESO 20gr

EMBALAGEM 50 peças

19057





1



2



3



4



5



6



7



8

LUVA MTB COMBAT DM

Luva MTB Ciclista DM | Modelo 01

CARACTERÍSTICA Luvas de alto desempenho e tecnologia inovadora | Super durável | Costas de alta elasticidade para conforto | Pulso super ajustado com velcro

COMPOSIÇÃO 40% Poliéster | 30% Poliuretano | 20% Nylon | 10% Elastano

PESO 46 gr com a TAG

EMBALAGEM 50 peças



PALMA

P		
1		19591
2		19592
3		19593
4		19594
5		19595
6		20006
7		20007
8		20008

M		
1		19586
2		19587
3		19588
4		19589
5		19590
6		20003
7		20004
8		20005

G		
1		19581
2		19582
3		19583
4		19584
5		19585
6		20000
7		20001
8		20002

GG		
1		19575
2		19576
3		19577
5		19578
6		19997
7		19998
8		19999



1



2



3



4

LUVA MTB COMP GEL DM

Luva MTB Ciclista DM | Modelo 02

CARACTERÍSTICA Luvas de alto desempenho, com gel e tecnologia inovadora | Super durável | Costas de alta elasticidade para conforto | Pulso super ajustado com velcro

COMPOSIÇÃO 60% Nylon | 30% Poliuretano | 10% Elastano

PESO 54 gr com a TAG

EMBALAGEM 50 peças



PALMA

P		
1		19608
2		19609
3		19610
4		19611

M		
1		19604
2		19605
3		19606
4		19607

G		
1		19600
2		19601
3		19602
4		19603

GG		
1		19596
2		19597
3		19598
4		19599

FOTOS MERAMENTE ILUSTRATIVAS. AS INFORMAÇÕES/CONFIGURAÇÕES DE PRODUTOS PODERÃO SOFRER ALTERAÇÕES SEM AVISO PRÉVIO.

ENTRE EM CONTATO COM O SEU CONSULTOR OU FALE COM O NOSSO TIME DE TELEVENDAS PELO (33) 3277-3030.



1



2



3



4



5

LUVA MTB COMP DM

Luva MTB Ciclista DM | Modelo 03

CARACTERÍSTICA Luvas de alto desempenho e tecnologia inovadora | Super durável | Costas de alta elasticidade para conforto | Pulso super ajustado com velcro

COMPOSIÇÃO 60% Nylon | 30% Poliuretano | 10% Elastano

PESO 46 gr com a TAG

EMBALAGEM 50 peças



PALMA

P		
1		19628
2		19629
3		19630
4		19631
5		19632

M		
1		19623
2		19624
3		19625
4		19626
5		19627

G		
1		19618
2		19619
3		19620
4		19621
5		19622

GG		
1		19612
2		19613
3		19614
4		19615
5		19617



1



2



3



4

ACESSÓRIOS E COMPONENTES



LUVA MTB COMP GEL DM

Luva MTB Ciclista DM | Modelo 04

CARACTERÍSTICA Luvas de alto desempenho, com gel e tecnologia inovadora | Super durável | Costas de alta elasticidade para conforto | Pulso super ajustado com velcro

COMPOSIÇÃO 60% Nylon | 30% Poliuretano | 10% Elastano

PESO 54 gr com a TAG

EMBALAGEM 50 peças

P		
1		19645
2		19646
3		19647
4		19648

M		
1		19641
2		19642
3		19643
4		19644

G		
1		19637
2		19638
3		19639
4		19640

GG		
1		19633
2		19634
4		19636

FOTOS MERAMENTE ILUSTRATIVAS. AS INFORMAÇÕES/CONFIGURAÇÕES DE PRODUTOS PODERÃO SOFRER ALTERAÇÕES SEM AVISO PRÉVIO.

ENTRE EM CONTATO COM O SEU CONSULTOR OU FALE COM O NOSSO TIME DE TELEVENDAS PELO (33) 3277-3030.



LUVA MTB COMP PRO GEL DM Luva MTB Ciclista DM | Modelo 06

CARACTERÍSTICA Luvas de alto desempenho, com gel e tecnologia inovadora | Super durável | Costas de alta elasticidade para conforto | Pulso super ajustado com velcro

COMPOSIÇÃO 60% Nylon | 30% Poliuretano | 10% Elastano

PESO 64 gr com a TAG

EMBALAGEM 50 peças

P		
1		19681
2		19682
3		19683
4		19684
5		19685

M		
1		19676
2		19677
3		19678
4		19679
5		19680

G		
1		19671
2		19672
3		19673
4		19674

GG		
1		19667
2		19668
3		19669
4		19670



LUVA MTB COMP PRO DL

Luva MTB Ciclista DL | Modelo 05

CARACTERÍSTICA Luvas de alto desempenho e tecnologia inovadora | Dedo antiderrapante | Super durável | Costas de alta elasticidade para conforto | Pulso super ajustado com velcro

COMPOSIÇÃO 60% Nylon | 30% Poliuretano | 10% Elastano

PESO 66 gr com a TAG

EMBALAGEM 50 peças

P		
1		19664
2		19665
3		19666

M		
1		19661
2		19662
3		19663

G		
1		19658
2		19659
3		19660

GG		
1		19655
2		19656
3		19657



LUVA MTB COMP LIGHT DL

Luva MTB Ciclista DL | Modelo 07

CARACTERÍSTICA Luvas de alto desempenho e tecnologia inovadora | Dedo antiderrapante | Super durável | Costas de alta elasticidade para conforto | Pulso super ajustado com velcro | Tecido furado permitindo uma ótima ventilação | Dedo longo | Toalha na parte superior do polegar

COMPOSIÇÃO 60% Nylon | 30% Poliuretano | 10% Elastano

PESO 50 gr com a TAG

EMBALAGEM 50 peças

P		
1		19983
2		19984

M		
1		19985
2		19986
3		19987
4		19988

G		
2		19989
3		19990
4		19992

GG		
2		19993
3		19994
4		19995





1



2



3



4



5



6

LUVA MTB COMP KIDS

Luva MTB Ciclista DM | KIDS

CARACTERÍSTICA Luvas de alto desempenho e tecnologia inovadora | Super durável | Costas de alta elasticidade para conforto | Pulso super ajustado com velcro

COMPOSIÇÃO 40% Poliéster | 30% Poliuretano | 20% Nylon | 10% Elastano

PESO 36 gr com a TAG

EMBALAGEM 50 peças

PP

1		19649	4		19652
---	--	-------	---	--	-------

2		19650	5		19653
---	--	-------	---	--	-------

3		19651	6		19654
---	--	-------	---	--	-------



PALMA

MEIA CICLISMO RIDE MOD.01 SUAVE COMPRESSÃO PT

CARACTERÍSTICA	Tamanho único
TAMANHO	39-43
MODALIDADE	Speed e MTB
COMPRESSÃO	Suave
MATERIAL	Poliéster
PESO	60g
EMBALAGEM	10 peças

■ 23675



MEIA CICLISMO RIDE MOD.02 SUAVE COMPRESSÃO PT

CARACTERÍSTICA	Tamanho único
TAMANHO	39-43
MODALIDADE	Speed e MTB
COMPRESSÃO	Suave
MATERIAL	Poliéster
PESO	60g
EMBALAGEM	10 peças

■ 23676



MEIA CICLISMO RIDE MOD.04 SUAVE COMPRESSÃO PT/LJ

CARACTERÍSTICA	Tamanho único
TAMANHO	39-43
MODALIDADE	Speed e MTB
COMPRESSÃO	Suave
MATERIAL	Poliéster
PESO	60g
EMBALAGEM	10 peças

■ 23677





**MEIA CICLISMO RIDE MOD.05
SUAVE COMPRESSÃO**

CARACTERÍSTICA	Tamanho único
TAMANHO	39-43
MODALIDADE	Speed e MTB
COMPRESSÃO	Suave
MATERIAL	Poliéster
PESO	60g
EMBALAGEM	10 peças

- 01 23678
- 02 23679
- 03 23680
- 04 23681

TRAVA MTB pino Inferior

CARACTERÍSTICA	Trava pino para solado de sapatilha
MODELOS COMPATIVÉIS	Beauty, Cave e Hard

05270



TRAVA C/ REGULAGEM p/ sapatilhas (catraca)

CARACTERÍSTICA	Trava tsw para sapatilha Regulagem através de catraca Potão para liberação rápida Design moderno Fixação por parafuso
MATERIAL	Nylon
PESO	20 g
EMBALAGEM	100 unidades

4697



BONÉ ABA RETA (Bordado)

CARACTERÍSTICA	Fecho de velcro Aba Retá
EMBALAGEM	50 peças
FATOR	2

1  17863

2  17864





CAMISA T-DRY

CARACTERÍSTICA Dispersão do calor
 Mantém a hidratação da pele
 Retarda a exaustão - Visual opaco
 Toque especialmente frio
 Ação antibactericida
 Proteção a raios UV

MATERIAL Poliamida

EMBALAGEM 1 peça

TAMANHO

PP  20471

TAMANHO

P  20472

TAMANHO

M  20473

TAMANHO

G  20474

TAMANHO

GG  20475



ACESSÓRIOS E COMPONENTES



CAMISA T-DRY | CINZA CHUMBO/CORES

CARACTERÍSTICA Dispersão do calor
Mantém a hidratação da pele
Retarda a exaustão - Visual opaco
Toque especialmente frio
Ação antibactericida
Proteção a raios UV

MATERIAL Poliamida

EMBALAGEM 1 peça

TAMANHO	TAMANHO	TAMANHO	TAMANHO	TAMANHO
PP 15804	PP 18499	PP 18505	PP 18527	PP 18528
P 15805	P 18501	P 18506	P 18508	P 18512
M 15806	M 18502	M 18507	M 18509	M 18513
G 15807	G 18503		G 18510	G 18514
GG 15808	GG 18504		GG 18511	GG 18515

FOTOS MERAMENTE ILUSTRATIVAS. AS INFORMAÇÕES/CONFIGURAÇÕES DE PRODUTOS PODERÃO SOFRER ALTERAÇÕES SEM AVISO PRÉVIO.

ENTRE EM CONTATO COM O SEU CONSULTOR OU FALE COM O NOSSO TIME DE TELEVENDAS PELO (33) 3277-3030.



CAMISA CASUAL T-DRY MOD. 01 FLUOR TSW

CARACTERÍSTICA

- Camisa casual t-dry mod. 01 Tsw
- Dispensão de calor
- Retarda a exaustão – visual opaco
- Ação bactericida
- Poliamida
- Mantém a hidratação da pele
- Toque especialmente frio
- Proteção contra raios uv
- Tamanhos disponíveis pp/p/m/g/gg

MATERIAL

100% Poliamida

EMBALAGEM

1 peça

TAMANHO

PP  24261

P  24262

M  24263

G  24264

GG  24265



EXPOSITOR para BIKE PAREDE

CARACTERÍSTICA Kit com 3 peças (2 suportes de roda / 1 suporte do pedal) | Material em Aço de Alta qualidade | Apoio das rodas 115mm cada | Acompanha parafusos e buchas para instalação

MATERIAL Aço

PESO 579Gr - Kit completo sem os parafusos

EMBALAGEM 1 peça

20577



EXPOSITOR para 5 BICICLETAS

CARACTERÍSTICA Tsw | Até 5 Bicicletas
Material: Aço | Suporte de Fixação no Pedivela (Parafuso com "borboleta")
Altura: 8,5 cm x 70,5 cm (Mínima x Máxima) | Comprimento da plataforma: 134 cm
Largura da plataforma: 6,5 cm | Comprimento do Suporte: 196 cm

MATERIAL Aço

PESO 15.600 gr

EMBALAGEM 1 peça

20573



EXPOSITOR para 3 BICICLETAS

CARACTERÍSTICA

Tsw | Até 3 Bicicletas

Material: Aço | Suporte de Fixação no Pedivela (Parafuso com "borboleta") |

Altura: 8,5 cm x 61 cm (Mínima x Máxima) | Comprimento da plataforma: 134 cm

Largura da plataforma: 6,5 cm | Comprimento do Suporte (Profundidade): 118 cm

MATERIAL

Aço

PESO

9.100 gr

EMBALAGEM

1 peça

20572







PROTETOR TRUCKPAD 2 bikes

CARACTERÍSTICA

Costuras reforçadas e ainda conta com presilhas reguláveis para fixação na tampa traseira | Possui fitas auto colantes para fixação da bike, tornando o transporte muito mais seguro | Carrega com segurança até 2 bikes | Tecido especial em lona resinada e tripla proteção E.V.A interna | Protege completamente contra arranhões | Preto

DIMENSÕES

Medição com produto aberto sobre a mesa: 0,55m (largura) x 0,70m (comprimento)

Medição com produto colocado no veículo: 0,55m (largura) x 0,35m (altura)

EMBALAGEM

1 peça

21327



TRUCKPAD grande Modelo 03

CARACTERÍSTICA

Transporte de até 5 bicicletas

TAMANHO

Grande: 1.38 x 0.77 m

COMPATIBILIDADE

Caminhonetes: Hilux, Ford Ranger, Amarok, L200 Triton, Frontier, S10 e todas as caminhonetes da categoria. (Abertura para acesso à fechadura da caçamba de modo invertido.)

EMBALAGEM

1 peça

GRANDE

19191



TRUCKPAD grande/pequeno | Modelo 02

CARACTERÍSTICA	Grande: Transporte de até 5 bicicletas Pequeno: Transporte de até 4 bicicletas
TAMANHO	Grande: 1.35 x 0.77 m Pequeno: 1.20 x 0.70 m
COMPATIBILIDADE	Grande: Caminhonetes compatíveis: Hilux, Ford Ranger, Amarok, L200 Triton, Frontier, S10 e todas as caminhonetes da categoria. Pequeno: Pick-ups menores, Saveiro, Oroch, Toro, Strada, entre outras.
EMBALAGEM	1 peça
GRANDE	19188
PEQUENO	19189



PROTETOR DE QUADRO TSW
Modelo 01 pt/cz

PESO _____ 15 g

MATERIAL _____ Neoprene

22685



PROTETOR DE QUADRO TSW
Modelo 02 pt/cz

PESO _____ 15 g

MATERIAL _____ Neoprene

22686



PROTETOR DE QUADRO TSW
Modelo 03 pt/cz

PESO _____ 15 g

MATERIAL _____ Neoprene

22687





1



2



3



4

1 ■■■ 19479

3 ■■■ 19481

2 ■■■ 19480

4 ■■■ 19482

BOLSA PARA QUADRO

Modelo 10

02 compartimentos laterais externos com zíper de alta qualidade | 02 compartimentos externos sem zíper | **Bolsa do celular avulsa:** fixada com velcro com dois zíperes de alta qualidade e com puxadores | Isolamento interno resistente a água | Fixação no Top Tube com auxílio de velcros | Compatível com iPhones 7/ 7PLUS/8/ 8PLUS/ XR/ XS/ XS MAX - LG K11 e celulares com até 6.5"

CARACTERÍSTICA

MATERIAL PU | Couro sintético

TAMANHO Comprimento total 32cm x
Largura total 20 cm

PESO 246gr

EMBALAGEM 30 peças



BOLSA PARA GUIDÃO Modelo 11

Possui dois zíperes de alta qualidade | Isolamento interno resistente a água | Fixação no suporte de guidão com auxílio de velcros | Quebra sol | Compatível com iPhones 7/ 7PLUS/8/ 8PLUS/ XR/ XS/ XS MAX - LG K11 e celulares com até 6.5"

CARACTERÍSTICA

MATERIAL PU | Couro sintético

TAMANHO Comprimento total 20cm x
Largura total 10 cm x Altura 9cm

PESO 124gr

EMBALAGEM 30 peças

■■■ 19483

BOLSA PARA SELIM Modelo 10



Isolamento interno resistente a água |
Fixação no canote e no trilho do selim
com clips de nylon e fita regulável |
Fechamento principal com clip e
velcros auxiliares | Bolsinho interno de
rede PVC

CARACTERÍSTICA

MATERIAL PU | Couro sintético | PVC

TAMANHO Aberta: 30cm | Fechada: 25cm |
Largura: +-9x11cm

PESO 130gr

EMBALAGEM 30 peças

1  19484

2  19485

BOLSA PARA SELIM Modelo 11



Isolamento interno resistente a água |
Fixação no canote e no trilho do selim
com auxílio de velcros | Fechamento
principal com clip | Zíper de alta
qualidade com puxador

CARACTERÍSTICA

MATERIAL Tecido Oxford

TAMANHO Comprimento 18cm x Largura
+-8x10cm

PESO 77gr

EMBALAGEM 30 peças

1  19486

2  19487

BOLSA PARA SELIM Modelo 12



Isolamento interno resistente a água |
Fixação no canote e no trilho do selim
com clips de nylon e fita regulável |
Fechamento principal com zíper de alta
qualidade | Zíper auxiliar possibilitando
o aumento da bolsa

CARACTERÍSTICA

MATERIAL Tecido Oxford

TAMANHO Comprimento total 15cm x
Largura +-9x11cm

PESO 77gr

EMBALAGEM 30 peças

 19488



1



2



3



4

BOLSA PARA SELIM Modelo 13

CARACTERÍSTICA

Isolamento interno resistente a água | Fixação no canote e no trilho do selim com auxílio de velcros | Fechamento principal com dois zíperes de alta qualidade com puxadores | Dois bolsos auxiliares laterais externos com o mesmo zíper | Um bolso externo de rede PVC com elástico

MATERIAL

PU | Couro sintético

TAMANHO

Comprimento 25cm x Largura +-9x11cm

PESO

214gr

EMBALAGEM

30 peças

1  194893  194912  194904  19492

PARALAMAS TRASEIRO Nylon Modelo 06

CARACTERÍSTICA

Traseiro | Flexível e Resistente

FIXAÇÃO

Trilho do selim

EMBALAGEM

10 peças

17770





PARALAMAS DIANTEIRO MTB Nylon Modelo 05

CARACTERÍSTICA Dianteiro | MTB | Flexível e Resistente

FIXAÇÃO Abraçadeira de nylon

EMBALAGEM 10 peças

- 1  17755
- 2  17757
- 3  17756





PARALAMAS DIANTEIRO MTB Nylon Modelo 06

CARACTERÍSTICA Dianteiro | MTB | Flexível e Resistente

FIXAÇÃO Abraçadeira de nylon

EMBALAGEM 10 peças

- 1  17758
- 2  17759
- 3  17760



PARALAMAS DIANTEIRO MTB Nylon Modelo 07

CARACTERÍSTICA Dianteiro | MTB | Flexível e Resistente

FIXAÇÃO Abraçadeira de nylon

EMBALAGEM 10 peças

- 1 17761
- 2 17762
- 3 17763



PARALAMAS DIANTEIRO MTB Nylon Modelo 08

CARACTERÍSTICA Dianteiro | MTB | Flexível e Resistente

FIXAÇÃO Abraçadeira de nylon

EMBALAGEM 10 peças

- 1 17764
- 2 17765
- 3 17766



PARALAMAS DIANTEIRO MTB Nylon Modelo 09

CARACTERÍSTICA Dianteiro | MTB | Flexível e Resistente

FIXAÇÃO Abraçadeira de nylon

EMBALAGEM 10 peças

- 1 17767
- 2 17768
- 3 17769

EXPOSITOR CAPACETE NYLON

CARACTERÍSTICA

- Leve
- Excelente acabamento
- Encaixe para slatwall
- Disponível nas cores preta e laranja

MATERIAL

Nylon

PESO

220gr

EMBALAGEM

10 unidades

 4510

 5037



EXPOSITOR SAPATILHA E OUTROS

CARACTERÍSTICA

- Leve
- Excelente acabamento
- Encaixe para slatwall
- Disponível nas cores preta e laranja

MATERIAL

Acrílico

PESO

132gr

EMBALAGEM

10 unidades

 6519

 6520





CARAMANHOLA TERMICA SPIN MOD. 01

CARACTERÍSTICA

- Caramanhola térmica
- Alça de transporte
- Bico removível para limpeza
- Boca larga (facilita limpeza e abastecimento)
- Bpa free
- Tampa inteligente (abre e fecha)

CAPACIDADE

680ml

TAMANHO

25 x 7.5cm

EMBALAGEM

50 unidades

 22617

 22618

 22619

 22620

 22621



CARAMANHOLA TERMICA SPIN MOD. 02

CARACTERÍSTICA

- Caramanhola térmica
- Alça de transporte
- Bico removível para limpeza
- Boca larga (facilita limpeza e abastecimento)
- Bpa free
- Tampa inteligente (abre e fecha)

CAPACIDADE

680ml

TAMANHO

25 x 7.5cm

EMBALAGEM

50 unidades

 22622

 22623

 22624

 22625

 22626



CARAMANHOLA TERMICA SPIN MOD. 03

CARACTERÍSTICA

- Caramanhola térmica
- Alça de transporte
- Bico removível para limpeza
- Boca larga (facilita limpeza e abastecimento)
- Bpa free
- Tampa inteligente (abre e fecha)

CAPACIDADE

680ml

TAMANHO

25 x 7.5cm

EMBALAGEM

50 unidades

 22627

 22628

 22629

 22630

 22631

ACESSÓRIOS E COMPONENTES



CARAMANHOLA TERMICA SPIN MOD. 04

CARACTERÍSTICA

- Caramanhola térmica
- Alça de transporte
- Bico removível para limpeza
- Boca larga (facilita limpeza e abastecimento)
- Bpa free
- Tampa inteligente (abre e fecha)

CAPACIDADE

680ml

TAMANHO

25 x 7.5cm

EMBALAGEM

50 unidades

 22632

 22633

 22634

 22635

 22636

FOTOS MERAMENTE ILUSTRATIVAS. AS INFORMAÇÕES/CONFIGURAÇÕES DE PRODUTOS PODERÃO SOFRER ALTERAÇÕES SEM AVISO PRÉVIO.

ENTRE EM CONTATO COM O SEU CONSULTOR OU FALE COM O NOSSO TIME DE TELEVENDAS PELO (33) 3277-3030.



CARAMANHOLA FAST NYLON MOD. 01

CARACTERÍSTICA

- Caramanhola não térmica
- Alça de transporte
- Boca larga (facilita limpeza e abastecimento)
- Bpa free

CAPACIDADE

650ml

TAMANHO

22.5 X 7.5cm

EMBALAGEM

50 unidades

 22587

 22589

 22588

 22592

 22593

 22590

 22591



CARAMANHOLA FAST NYLON MOD. 02

CARACTERÍSTICA

- Caramanhola não térmica
- Alça de transporte
- Boca larga (facilita limpeza e abastecimento)
- Bpa free

CAPACIDADE

650ml

TAMANHO

22.5 X 7.5cm

EMBALAGEM

50 unidades

 22594

 22596

 22595

 22599

 22600

 22597

 22598



CARAMANHOLA FAST NYLON MOD. 03

CARACTERÍSTICA

- Caramanhola não térmica
- Alça de transporte
- Boca larga (facilita limpeza e abastecimento)
- Bpa free

CAPACIDADE

650ml

TAMANHO

22.5 X 7.5cm

EMBALAGEM

50 unidades

	22601
	22603
	22602
	22608
	22609
	22604
	22605



CARAMANHOLA FAST NYLON MOD. 04

CARACTERÍSTICA

- Caramanhola não térmica
- Alça de transporte
- Boca larga (facilita limpeza e abastecimento)
- Bpa free

CAPACIDADE 650ml

TAMANHO 22.5 X 7.5cm

EMBALAGEM 50 unidades

 22610

 22612

 22611

 22615

 22616

 22613

 22614





CARAMANHOLA TÉRMICA NYLON MOD. 01

CARACTERÍSTICA

- Caramanhola térmica
- Nylon
- Boca larga (facilita limpeza e abastecimento)
- Bpa free

CAPACIDADE

400ml

TAMANHO

19.5 X 7.5cm

PESO

105g

EMBALAGEM

50 unidades

	22638
	22639
	22640
	22641
	22642
	22643
	22644
	22645

FOTOS MERAMENTE ILUSTRATIVAS. AS INFORMAÇÕES/CONFIGURAÇÕES DE PRODUTOS PODERÃO SOFRER ALTERAÇÕES SEM AVISO PRÉVIO.

ENTRE EM CONTATO COM O SEU CONSULTOR OU FALE COM O NOSSO TIME DE TELEVENDAS PELO (33) 3277-3030.



ACESSÓRIOS E COMPONENTES



CARAMANHOLA TÉRMICA NYLON MOD. 01

CARACTERÍSTICA

- Caramanhola térmica
- Nylon
- Boca larga (facilita limpeza e abastecimento)
- Bpa free

CAPACIDADE

550ml

TAMANHO

26,5 X 7,5cm

PESO

135g

EMBALAGEM

50 unidades

	22646
	22647
	22648
	22649
	22650
	22651
	22652
	22653
	22654

FOTOS MERAMENTE ILUSTRATIVAS. AS INFORMAÇÕES/CONFIGURAÇÕES DE PRODUTOS PODERÃO SOFRER ALTERAÇÕES SEM AVISO PRÉVIO.

ENTRE EM CONTATO COM O SEU CONSULTOR OU FALE COM O NOSSO TIME DE TELEVENDAS PELO (33) 3277-3030.



1



2



3



4



5



6



7



8



SUPOTE CARAMANHOLA FIBRA VIDRO MOD. 01

CARACTERÍSTICAS

- Design moderno
- Leve e resistente
- Fixação por 02 parafusos (acompanham o suporte)
- Sistema de fixação com regulagem de posição
- Confeccionado em nylon e fibra de vidro

OBSERVAÇÕES COMPLEMENTARES

Confeccionado em fibra de vidro, Formato que reduz a possibilidade da caramanhola sair do suporte em terrenos irregulares, Projetado para que a caramanhola tenha um encaixe simples e suave, Construção em 30% fibra de vidro e 70% nylon

PESO

35gr - peso referente ao suporte com parafusos

MATERIAL

Nylon / fibra de vidro

EMBALAGEM

100 unidades

1-		22655	6-		22660
2-		22656	7-		22661
3-		22657	8-		22662
4-		22658			
5-		22659			

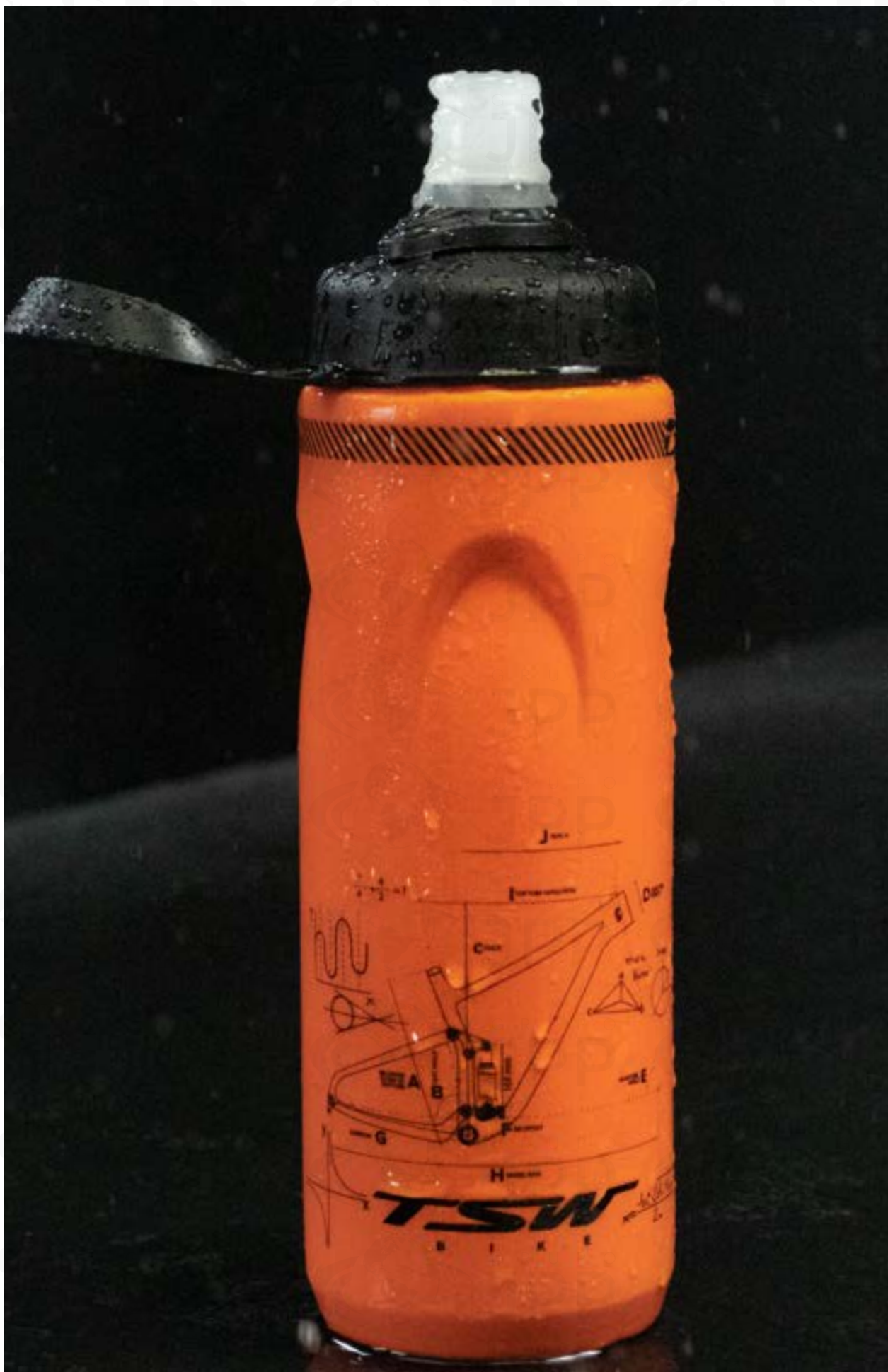

FOTOS MERAMENTE ILUSTRATIVAS. AS INFORMAÇÕES/CONFIGURAÇÕES DE PRODUTOS PODERÃO SOFRER ALTERAÇÕES SEM AVISO PRÉVIO.

ENTRE EM CONTATO COM O SEU CONSULTOR OU FALE COM O NOSSO TIME DE TELEVENDAS PELO (33) 3277-3030.

REFIL para Mochila de Hidratação

CARACTERÍSTICA	2 litros Tampa com fechamento em rosca Tubo de 106 cm
PESO	183g
EMBALAGEM	25 peças

15427



BOMBA DE AR PÉ alumínio com manômetro digital

CARACTERÍSTICA	Manômetro digital Válvula padrão alemão Cabo de madeira Pilha palito - não inclusa
-----------------------	--

PSI 130

EMBALAGEM 1 peça

06861



BOMBA DE AR PÉ alumínio com manômetro

CARACTERÍSTICA	Manômetro Válvula padrão alemão Cabo de madeira
-----------------------	---

PSI 130

EMBALAGEM 1 peça

06860



BOMBA DE AR alumínio mini manual/pé

CARACTERÍSTICA	Suporte para fixação quadro Conexão externa com adaptador válvula americana e presta Apoio para pé
-----------------------	--

PSI 110

MATERIAL Alumínio

EMBALAGEM 10 peças

1  07333

2  07334





BOMBA DE AR alumínio manual

CARACTERÍSTICA Suporte para fixação quadro | Conexão interna com adaptador válvula americana e presta

PSI 110

MATERIAL Alumínio/nylon

EMBALAGEM 10 peças

1  06853

2  06854

3  06855



BOMBA DE AR alumínio manual

CARACTERÍSTICA Suporte para fixação quadro | Conexão interna com adaptador válvula americana e presta

PSI 110

PESO APROXIMADO 100g

MATERIAL Alumínio/Nylon

EMBALAGEM 10 peças

1  08632

2  08633

3  08634



BOMBA DE AR alumínio manual

CARACTERÍSTICA Suporte para fixação quadro | Conexão interna com adaptador válvula americana e presta

PSI 110

MATERIAL Alumínio

EMBALAGEM 10 peças

1  04581

2  04582

3  04583



BOMBA DE AR alumínio manual

CARACTERÍSTICA Suporte para fixação quadro | Com adaptador válvula americana e presta

PSI 90

MATERIAL Alumínio/Nylon

EMBALAGEM 10 peças

1  04584



BOMBA DE AR alumínio manual mini

CARACTERÍSTICA	Suporte para fixação quadro Válvula presta
PSI	90
MATERIAL	Alumínio
EMBALAGEM	10 peças

1  06851

2  06850

3  06852



BOMBA DE AR alumínio manual mini

CARACTERÍSTICA	Suporte para fixação quadro Válvula presta
PSI	90
MATERIAL	Alumínio
EMBALAGEM	10 peças

1  09542

2  09541

3  09543



BOMBA DE AR Nylon manual

CARACTERÍSTICA	Suporte p/ fixação quadro Adaptador válvula americana e presta
MATERIAL	Nylon
EMBALAGEM	10 peças

1  05965



BOMBA DE AR Nylon manual

CARACTERÍSTICA	Adaptador válvula americana e presta
MATERIAL	Nylon
EMBALAGEM	10 peças

1  05971

CO2 PUMP

CARACTERÍSTICA Dispositivo acionador de bomba para cartucho de CO2 (cartucho de CO2 não incluso)

COMPATIBILIDADE Válvulas schrader e presta

MATERIAL Alumínio

EMBALAGEM 10 peças

13364



FAROL 180 Lumens

CARACTERÍSTICA Bateria recarregável via USB | 4 estágios | 1 LED

AUTONOMIA 1:20h (Alto)
2:40h (Baixo)
3h (Pisca rápido)
5h (Pisca lento)

LÚMENS 180

EMBALAGEM 10 peças

1  06961

2  06962

3  06963



ADAPTADOR SILICONE para farol

CARACTERÍSTICA Compatível com fárois 06.961, 06.962, 06.963 | Com parafuso de fixação

EMBALAGEM 200 peças

15237



FAROL 400 Lumens

CARACTERÍSTICA	Bateria recarregável via USB Indica nível de carga da bateria Resistente a água 1 LED T6
ESTÁGIOS	5 estágios
AUTONOMIA	8h (25% de brilho) 4h (50% de brilho) 2h (100% de brilho) 4h (Flash lento) 5h (SOS)
LÚMENS	400
BATERIA	18650 Li-ion 2200 mAh, 3,7v
CARREGADOR	Micro USB 3:00 h (1A)
TAMANHO/PESO	85x28x28mm/106g
MATERIAL	Alumínio + Plástico ABS
EMBALAGEM	50 peças

15222





FAROL 250 Lumens | PARA SUPORTE ARTICULADO

CARACTERÍSTICA	Bateria recarregável via USB Luz dianteira e traseira Encaixe para base articulada Base articulada não inclusa	
ESTÁGIOS	3 estágios para a luz dianteira 3 estágios para a luz traseira	
AUTONOMIA	Dianteira 5h (50% de brilho) 2,5h (100% de brilho) 6h (Flash)	Traseira 25h (100% de brilho) 50h ("respiração") 60h (Flash)
LÚMENS	250	
TEMPO DE RECARGA	3 h	
CARREGADOR	USB	
TAMANHO/PESO	65x32x19mm/52g	
MATERIAL	Alumínio + Plástico	
EMBALAGEM	100 peças	

15221



ADAPTADOR MULTI USO/SUPORTE ARTICULADO

CARACTERÍSTICA	Adaptador para suporte de guidão com suporte para Ciclo computador (Garmim/Bryton) e suporte articulado para Action Cam/Farol
KIT	2 chaves allen - 2 / 4 mm
PESO	69 g
MATERIAL	Alumínio/Nylon
EMBALAGEM	100 peças

15220



FAROL COM CARREGADOR USB 500 lumens preto

CARACTERÍSTICA	Estrutura em alumínio Acompanha cabo usb Indicadores de bateria Botão on/off na parte superior Capacidade da bateria 2000mah, 3.7v Dimensões 81 x 45 x 24 mm Fácil instalação
ESTÁGIOS	Flash 1 – 3hrs / flash 2 – 4hrs / flash 3 – 8 hrs
LÚMENS	500
TEMPO DE RECARGA	3 h
CARREGADOR	USB
PESO	126g
MATERIAL	Alumínio/Plástico
EMBALAGEM	100 peças

24165



FAROL COM CARREGADOR USB e refletor tras.

CARACTERÍSTICA	Kit farol e refletor Linha tsw
FAROL	Farol 350 lumens tsw Estrutura em alumínio Carregamento através do cabo usb Acompanha cabo usb Botão on/off na parte superior Capacidade da bateria 2000mah Tempo de carga 3-4hrs Estágios: 100% – 3hrs / 50% – 6hrs Fecho de luz em 3 posições Dimensões 105 x 35 x 37 mm Fácil instalação Acompanha suporte de fixação
REFLETOR	Refletor traseiro 8 lumens tsw Estrutura em plástico Carregamento através do cabo usb Acompanha cabo usb Botão on/off na parte superior Capacidade da bateria 200mah Tempo de carga 1hr 4 Modolos de sinalização Fácil instalação Dimensões 73,5 x 21 x 19,3 mm
PESO	138gr - peso referente ao kit completo
MATERIAL	Alumínio/Plástico
EMBALAGEM	100 peças

23790





REFLETOR LED

CARACTERÍSTICA Para uso dianteiro e traseiro

TIPO DE LED 2 leds multi-uso

EMBALAGEM 25 peças

1  03384

2  03385



REFLETOR TRASEIRO 50 Lumens

CARACTERÍSTICA Led vermelho | Suporte para fixação no canote prova d'água | 2 modos com 4 níveis de brilho | Cabo USB para recarga

TIPO DE LED 44 COB LED'S

AUTONOMIA

Modo 1	Modo 2
- 10% (brilho) - 28h	10% (brilho) - 56h
- 25% (brilho) - 14h	25% (brilho) - 28h
- 50% (brilho) - 7h	50% (brilho) - 14h
100% (brilho) - 3.5h	100% (brilho) - 7h

PESO 50 g

TEMPO DE RECARGA 1-2h

EMBALAGEM 120 peças

15219



REFLETOR TRASEIRO 15 lumens

CARACTERÍSTICA Led vermelho | Com 4 modos de iluminação | Suporte para fixação no canote | Cabo USB para recarga

AUTONOMIA

4h
10h (Pisca Lento)
12h (Pisca rápido)
8h (Alternado)

EMBALAGEM 20 peças

06959



ADAPTADOR de Silicone

CARACTERÍSTICA	Multi-uso
EMBALAGEM	50 peças
	04557



ESTOJO DE FERRAMENTAS

CARACTERÍSTICA	Estojo de ferramentas para suporte de caramanhola
MATERIAL	Poliuretano (PU)
MEDIDAS	203x85x74,5mm
EMBALAGEM	1 peça
	10876



MANOPLA PRETA ANATOMICA E BAR END PRETO

CARACTERÍSTICA	Design moderno Corpo com acabamento grip	BAR END	(89mm de comprimento)
DIMENSÕES	142 X 30 X 54MM	MATERIAL	TPE (Elastômero Termoplástico)
		PESO	207g
		EMBALAGEM	100 unidades

1 ■■■ 22103



MANOPLA com anel e trava

CARACTERÍSTICA	Aro preto Com trava
MATERIAL	TPE
EMBALAGEM	60 peças

06903

06902



MANOPLA ESPUMA com anel e trava

CARACTERÍSTICA	Aro colorido Com trava
MATERIAL	Espuma
EMBALAGEM	60 peças

1 06909

2 06910

3 06911



MANOPLA com anel e trava

CARACTERÍSTICA	Aro colorido Com 2 travas Alumínio
----------------	--

1 02910

2 02912

EMBALAGEM 100 peças



MANOPLA anatômica 2 trava

CARACTERÍSTICA Aro colorido | Com 2 travas | Alumínio

EMBALAGEM 50 peças

1  03781

2  03782

3  03977



MANOPLA com trava

CARACTERÍSTICA Aro colorido | Com trava

MATERIAL TPE

EMBALAGEM 60 peças

1  06895



MANOPLA MTB

MATERIAL pvc.tpr
EMBALAGEM 100 peças

1		06905	3		06908
2		06906	4		07513

MANOPLAS



MANOPLA SOFT MTB

MATERIAL Espuma EVA
EMBALAGEM 100 peças

	07872		07875
	07873		

FOTOS MERAMENTE ILUSTRATIVAS. AS INFORMAÇÕES/CONFIGURAÇÕES DE PRODUTOS PODERÃO SOFRER ALTERAÇÕES SEM AVISO PRÉVIO.

ENTRE EM CONTATO COM O SEU CONSULTOR OU FALE COM O NOSSO TIME DE TELEVENDAS PELO (33) 3277-3030.



MANOPLA MTB LIGHT silicone

MATERIAL	Confortável Leve e com uma excelente pegada no guidão Proporciona uma pilotagem superior nos percursos mais técnicos e longos.
CARACTERÍSTICA	Plugs de fechamento
EMBALAGEM	100 peças

	12597
	12595
	12598
	12596
	10358



FITA DE GUIDÃO SPEED

CARACTERÍSTICA	Leve, fácil de envolver e ajustar
COMPRIMENTO	195 cm
ESPESSURA	2.5 mm
MODALIDADE	Road bike
ACABAMENTO	Plugs de fechamento
PESO	55g
EMBALAGEM	10 peças
	14290



FITA DE GUIDÃO SPEED SLIM

CARACTERÍSTICA	Macia, fácil de envolver e ajustar
COMPRIMENTO	198 cm
ESPESSURA	3 mm
MODALIDADE	Road bike
ACABAMENTO	Plugs de fechamento
PESO	71g
EMBALAGEM	10 peças
	14289



FITA DE GUIDÃO SPEED SILICONE GEL

CARACTERÍSTICA	Macia e suave, fácil de envolver e ajustar
COMPRIMENTO	200 cm
MATERIAL	Silicone antiderrapante Fibra de tecido EVA 1mm
ESPESSURA	3 mm
MODALIDADE	Road bike
ACABAMENTO	Plugs de fechamento
PESO	74g
EMBALAGEM	10 peças











1		14291
2		14292



FITA DE GUIDÃO









CARACTERÍSTICA	Speed Caixa com par
MATERIAL	EVA
EMBALAGEM	10 peças

1		06912	7		06918
2		06913	8		06919
3		06914	9		06922
4		06915			
5		06916			



FITA DE GUIDÃO

CARACTERÍSTICA	Speed Caixa com par
MATERIAL	Microfibra
EMBALAGEM	10 peças

1		06921	7		06928
2		06923	8		06929
3		06924	9		06930
4		06925			
5		06926			



FITA WRAP para kit de reparo MTB / SPEED

CARACTERÍSTICA

Universal, funciona com qualquer tipo de bicicleta, independentemente do uso, tamanho ou material | Utilizada para levar espátula, câmara de ar, Co2, bomba e outros acessórios | Obs.: câmara de ar, espátula, Co2 e outras ferramentas não inclusos.

EMBALAGEM

10 peças

17865

Selim mtb gel preto mod. 1

MODELO

- Vazado
- estrutura do assento em polímero, espuma e couro sintético
- Excelente acabamento
- Não acompanha castanha

MATERIAL

Polímero e aço

TAMANHO

275 x 160 mm

PESO

360g

EMBALAGEM

30 peças

23275



SELIM MTB PRETO MOD. 2

CARACTERÍSTICA

- Selim Tsw
- Vazado
- Trilho Em Aço
- Estrutura Do Assento Em Polímero, Espuma E Couro Sintético
- Excelente Acabamento
- Largura 160mm
- Comprimento 275mm

PESO 335g

MATERIAL Espuma/ Couro Sintético

TAMANHO 160 x 275 mm

EMBALAGEM 30 unidades

23276



ARO 29 X 32F ALUM MTB VAL. PRESTA PT F. T10000 IMP.

CARACTERÍSTICA

- tsw t10000
- Alumínio 6061
- acabamento anodizado
- largura externa 35mm
- largura interna 30mm
- tubeless ready
- etrto rim size 30-622mm
- 32 furos
- disc brake
- largura do pneu 48mm – 66mm (1.9" – 2.6")
- disponível com válvula presta e válvula americana

MATERIAL

Alumínio

PESO

654g (sem ilhós)

EMBALAGEM

8 Unidades

■ 22833 Presta

■ 22834 Americana

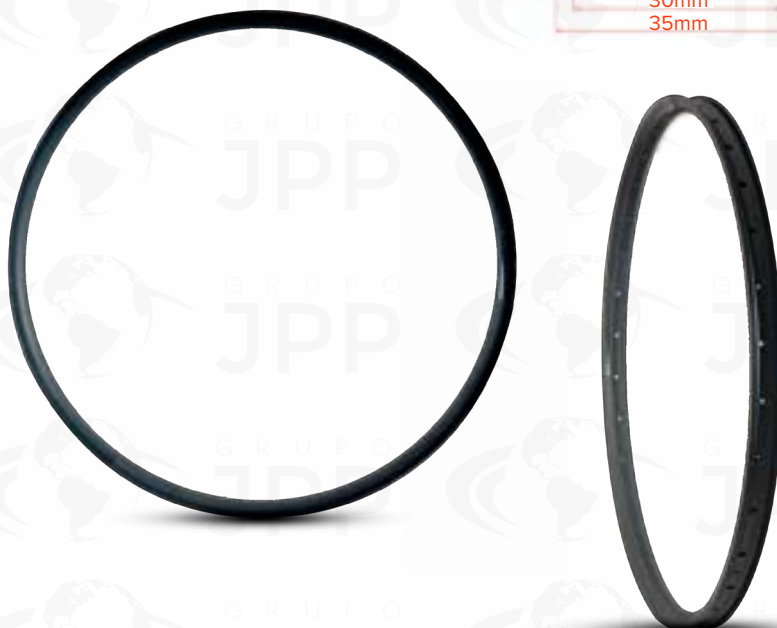

SELIM E COMPONENTES



PEDIVELA COM EIXO CENTRAL 50 mm

CARACTERÍSTICA

50mm | Com braço 175mm
| 3 peças | Com movimento
central de colar

EMBALAGEM

10 peças

04477

PARAFUSO DISC BRAKE ALEN

CARACTERÍSTICA

Parafuso para fixação
de disco de freio

EMBALAGEM

100 peças

05269



FOTOS MERAMENTE ILUSTRATIVAS. AS INFORMAÇÕES/CONFIGURAÇÕES DE PRODUTOS PODERÃO SOFRER ALTERAÇÕES SEM AVISO PRÉVIO.

ENTRE EM CONTATO COM O SEU CONSULTOR OU FALE COM O NOSSO TIME DE TELEVENDAS PELO (33) 3277-3030.



VALVULA ALLOY TUBELESS

CARACTERÍSTICA

- Válvula alumínio para tubeless;
- Tampa da válvula removível;
- Tamanhos disponíveis 36mm / 48mm / 60mm / 80mm;

ORIENTAÇÕES DE INSTALAÇÃO

- Remova a tampa da válvula e a porca de travamento;
- Insira a válvula através do aro;
- Rosqueie o-ring de bloqueio na válvula;
- Aperte à mão a porca de trava;
- Parafuso na tampa da válvula.

ATENÇÃO

Nossas válvulas tubeless são adequadas universalmente para a maioria das bicicletas de montanha ou road, um kit de conversação é necessário para rodas não tubeless.

MATERIAL

Alumínio

PESO APROXIMADO

26gr (peso referente a válvula de 80mm com embalagem).

EMBALAGEM

50 peças

36MM

23688

48MM

23689

60MM

23690

80MM

23691



NÚCLEO VÁLVULAS TUBELESS

CARACTERÍSTICA

Núcleo para reparo interno válvula tubeless

COMPATIBILIDADE

Válvulas tipo Presta

EMBALAGEM

50 peças

FATOR

10

14121

PEDAL CLIP/PLATAFORMA MTB/CASUAL

CARACTERÍSTICA Pedal Clip/Plataforma com rolamento DU/Selado e ajuste de tensão

CATEGORIA MTB/Casual

FIXAÇÃO Face única

TACO MTB SPD (Shimano)

TAMANHO 103 x 80 x 18 mm

MATERIAL Alumínio / Cr-Mo

PESO 477g

EIXO 9/16

EMBALAGEM 1 conjunto

14873



RODAS E COMPONENTES



PEDAL CLIP SPEED

CARACTERÍSTICA Pedal Clip com rolamento DU/Selado e ajuste de tensão

CATEGORIA Road

FIXAÇÃO Face única

TACO Look SPD

TAMANHO 71 x 90 x 20 mm

MATERIAL Nylon / Cr-Mo

PESO 303g

EIXO 9/16

EMBALAGEM 1 conjunto

14874



FOTOS MERAMENTE ILUSTRATIVAS. AS INFORMAÇÕES/CONFIGURAÇÕES DE PRODUTOS PODERÃO SOFRER ALTERAÇÕES SEM AVISO PRÉVIO.

ENTRE EM CONTATO COM O SEU CONSULTOR OU FALE COM O NOSSO TIME DE TELEVENDAS PELO (33) 3277-3030.

PEDAL CLIP MTB

CARACTERÍSTICA	Pedal Clip com rolamento DU/ Selado e ajuste de tensão
CATEGORIA	MTB
FIXAÇÃO	Dupla face
TACO	MTB SPD (Shimano)
TAMANHO	83 x 69 x 20 mm
MATERIAL	Alumínio / Cr-Mo
PESO	348g
EIXO	9/16
EMBALAGEM	1 conjunto

14872

**CONDUÍTE FREIO HIDRÁULICO**

CARACTERÍSTICA	Com conector 1650 mm
EMBALAGEM	20 peças

12336

**PORTA FERRAMENTAS Save Tools**

CARACTERÍSTICA	Ideal para transportar Camara de ar, ferramentas, chaves e suplementos Acabamento interno tipo EVA que elimina ruídos
MATERIAL	Plástico
COMPATIBILIDADE	Pode ser transportado no suporte de caramanholas
TAMANHO	ø 7,5 cm Altura: 13,5 cm
EMBALAGEM	1 peça

	14703
---	-------



	14704
---	-------



ESPÁTULA NYLON

CARACTERÍSTICA Para retirar câmara |
Formato ergonômico cabe
confortavelmente na mão |
2 peças

EMBALAGEM 10 peças

1		10875
2		10874
3		10873



CONJUNTO ACESSÓRIOS QUADRO EVO



CARACTERÍSTICA

- Conjunto acessórios quadro tsw evo
- Guia dos condutites superiores
- Guia dos condutites inferiores
- Suporte do guia de corrente em alumínio
- Guia do cabo de aço interno
- Acompanha parafusos de fixação

MATERIAL

Alumínio e nylon

EMBALAGEM

10 peças

PESO

46g

FATOR

1

COMPATÍVEL

TSW modelo Evo Quest 22/23

24161



CONJUNTO ACESSORIOS QUADRO E-BIKE

CARACTERÍSTICA	<ul style="list-style-type: none"> • Conjunto acessórios quadro tsw full e-quest • Guia dos conduites superiores • Guia dos conduites inferiores • Kit de parafusos da balança
MATERIAL	Alumínio
OBSERVAÇÃO	Não acompanha rolamentos da balança
EMBALAGEM	10 peças
PESO	240g
FATOR	1
COMPATÍVEL	TSW modelo E-Quest 22/23

24158



CONJUNTO ACESSORIOS QUADRO FULL XC

CARACTERÍSTICA	<ul style="list-style-type: none"> • Conjunto acessórios quadro tsw full xc • Guia dos conduites superiores • Guia dos conduites inferiores • Kit de parafusos da balança
MATERIAL	Alumínio e nylon
OBSERVAÇÃO	Não acompanha rolamentos da balança
EMBALAGEM	10 peças
PESO	160g
FATOR	1
COMPATÍVEL	TSW Full Quest modelo 22/23

24159



CONJUNTO ACESSORIOS QUADRO ENDURO

CARACTERÍSTICA	<ul style="list-style-type: none"> • Conjunto acessórios quadro tsw full all quest • Guia dos conduites superiores • Guia dos conduites inferiores • Kit de parafusos da balança • Suporte adaptador traseiro post mount para disco 180mm
MATERIAL	Alumínio e nylon
OBSERVAÇÃO	Não acompanha rolamentos da balança
EMBALAGEM	10 peças
PESO	274g
FATOR	1
COMPATÍVEL	TSW All Quest 2022

24160

CONJUNTO ACESSORIOS QUADRO EVO/2024



CARACTERÍSTICA

- Conjunto acessórios quadro Evo Quest
- Linha 2024
- Eixo traseiro boost M12 x 175L x P1.0 (01 Un)
- Abraçadeira alumínio 31.6MM com parafuso (01 un)
- Conjunto de parafusos do suporte de caramanhola (04 un)
- Tampa cega da passagem do cabo de marcha no chainstay (02 un)
- Terminal guia da passagem do cabo de marcha no chainstay (01 un)
- Acabamento emborrachado da passagem da magueira de freio (03 un) "

MATERIAL

borracha/plástico/alumínio

EMBALAGEM

10 unidades

PESO

90gr

FATOR

01 unidades

25924

CONJUNTO ACESSORIOS QUADRO FULL 2024



CARACTERÍSTICA

- Conjunto Acessórios Quadro Full Quest
- Linha 2024
- Eixo Traseiro Boost M12 X 175L X P1.0 (01 Un)
- Abraçadeira Alumínio 31.6mm Com Parafuso (01 Un)
- Parafuso M12 Da Balança Traseira (01 Un)
- Conjunto De Parafusos Cônicos M10 De Conexão Do Link Com Seat Stay (02 Un)
- Conjunto De Parafusos M10 De Conexão Do Link Do Seat Tube (02 Un)
- Conjunto De Arruelas Calço (02 N°2, 02 N°3, 04 Lisas)
- Conjunto De Parafusos Do Suporte De Caramanhola (04 Un) • Parafuso M10 De Fixação Do Shock No Top Tube (01 Un)
- Tampa Cega Da Passagem Do Cabo De Marcha No Chainstay (02 Un)
- Terminal Guia Da Passagem Do Cabo De Marcha No Chainstay (01 Un)
- Acabamento Emborrachado Da Passagem Da Magueira De Freio (03 Un)

MATERIAL

alumínio/plástico/borracha

EMBALAGEM

05 unidades

PESO

100gr

FATOR

01 unidades

25925



GANCHEIRA PADRÃO UDH TRAS. PARA QUADRO ALUM/CARBON MOD. 29

Gancheira udh | linha tsw
Padrão udh (tipo sram)
Alumínio
Acabamento preto
Medida do eixo 12mm
Passo da rosca 1.0mm
Comprimento da rosca 12mm

CARACTERÍSTICA

EMBALAGEM 20 peças

PESO 34g

FATOR 1

24143



GANCHEIRA TRAS. PARA QUADRO CARBON MOD. 26

Gancheira do quadro para fixação do câmbio
• Alumínio
• Acabamento preto
• Medida do eixo 12mm
• Passo da rosca 1.5mm
• Comprimento da rosca 12mm

CARACTERÍSTICA

OBSERVAÇÃO Compatível com o quadro da bicicleta full quest advanced+ e similares.

EMBALAGEM 20 peças

PESO 20g

FATOR 1

22974



GANCHEIRA TRAS. PARA QUADRO CARBON MOD. 28

Gancheira do quadro para fixação do câmbio
• Alumínio
• Acabamento preto
• Medida do eixo 12mm
• Passo da rosca 1.5mm
• Comprimento da rosca 12mm

CARACTERÍSTICA

OBSERVAÇÃO Compatível com o quadro da bicicleta tsw e-quest

EMBALAGEM 20 peças

PESO 25g

FATOR 1

24144

GANCHEIRA Modelo 01/14

CARACTERÍSTICA

Traseira | Para quadro de alumínio | Usada no **VICINI, KONA, SOLL, ASTRO, SPEED**

EMBALAGEM

5 peças

FATOR

5

01393



GANCHEIRA Modelo 02/07

CARACTERÍSTICA

Traseira | Para quadro de alumínio | Usada no **New Hunter, Storm 2012, GIANT**

EMBALAGEM

5 peças

FATOR

5

02919



GANCHEIRA Modelo 03

CARACTERÍSTICA

Traseira | Para quadro de alumínio | Usada no **Warship Freeride, KONA, KHS**

EMBALAGEM

5 peças

FATOR

5

02921



GANCHEIRA Modelo 04

CARACTERÍSTICA

Traseira | Para quadro de alumínio | Usada no **Carbono PRO RACE**

EMBALAGEM

5 peças

FATOR

5

02922



GANCHEIRA Modelo 05

CARACTERÍSTICA

Traseira | Para quadro de alumínio | Usada no **Storm 2013, AT 5.0, Elite e Hunter**

EMBALAGEM

5 peças

FATOR

5

03293



GANCHEIRA Modelo 06

CARACTERÍSTICA

Traseira | Para quadro de alumínio | Usada no **Ride, Ride 2021/2022, Posh e Warship 2014, Vulcano Pressure, Pressure 2021, Way, Way 26" 2021/2022 Nina, Bolt 2021/2022**

EMBALAGEM

5 peças

FATOR

5

03753



GANCHEIRA Modelo 08

CARACTERÍSTICA

Traseira | Para quadro de alumínio | Usada no **Jump**

EMBALAGEM

5 peças

FATOR

5

03751



GANCHEIRA Modelo 09

CARACTERÍSTICA

Traseira | Para quadro de alumínio | Usada no **Carbono FLY 27.5**

EMBALAGEM

5 peças

FATOR

5

03749



GANCHEIRA

Modelo 10

CARACTERÍSTICA Traseira | Para quadro de alumínio | Usada no **Pro Elite e Pro Elite New**

EMBALAGEM 5 peças

FATOR 5

03750



GANCHEIRA

Modelo 11

CARACTERÍSTICA Traseira | Para o quadro de alumínio | Usada no **Carbono FLY 29**

EMBALAGEM 5 peças

FATOR 5

04555

GANCHEIRA

Modelo 12

CARACTERÍSTICA Traseira | Para quadro de alumínio | Usada no **AWE, Storm e Jump 2021/2022**

EMBALAGEM 5 peças

FATOR 5

06441



GANCHEIRA

Modelo 15

CARACTERÍSTICA Traseira | Usada na **Bike Jump**

EMBALAGEM 5 peças

FATOR 5

09676

GANCHEIRA

Modelo 17

CARACTERÍSTICA Traseira | Para quadro de alumínio | **Agang, Apollo (Australia), Atlanta, Bergamont, BMC Crescent, Carrera, Centurion, DBS, Definitive Haro bikes, Hercules, Intec KHS, kildemoes, Merida, Novara, Orange, Q Bike Shogun, Staiger, Sinus, Vario, Voodoo, VSF Fahrradmanufaktur Wheeler, Winora**

EMBALAGEM 5 peças

FATOR 5

12062



GANCHEIRA

Modelo 16

CARACTERÍSTICA Traseira | Para quadro de alumínio | **Air Borne, Avanti, Breezer, Bergamont, Coluver, Corratec, Cinelli, Centurion Cube, Da Bomb, Go Sport GT, Hasa, Intec, Kalkhoff KHS, KTM, Marin, Massi Mongoose, Nakamura Nirve, Nishiki, Orbea, Q Bike Raleigh, Saracen, Schwinn Scrapper, Univega, Vario Venzo, Viper, Wheeler**

EMBALAGEM 5 peças

FATOR 5

12061

GANCHEIRA Modelo 18

CARACTERÍSTICA

Traseira | Para quadro de alumínio | TSW Ride Plus 2021/2022 , TSW Hunch / Hunch Plus 2021/2022, TSW Stamina 2019/2020, Stamina 2021/2022, TSW Hurry 2019/2020, TSW Hurry 2021/2022, Apollo (Australia), Atlanta, Author (bicyclers), Avanti, Bergamont, Bianchi, Blue (Bicycles), BMC, BH Boardman, Bulls, Carver Claud butler, Commencal Corratec, Crescent, Cresta DBS, Definitive, Diamant, Dynamics, Felt, Flanders FRW, Fiji, Fusion, Gary Fisher Ghost, Giant, GT, Haibike, Haro bikes, Hawk, Hercules, Ideal bikes Intec, Iron horse, Jamis, Jeep, K2 Kalkhoff, Kellys, KHS, Kinesis(frame), Kona, Lombardo Marin, Massi, Maxx, MBK, Merida Mongoose, Morewood, Morrison, Motobecane, Muddy Fox, useuw Musing, Nakamura, Novara, NS-Bikes, Orange, Peugeot, Planet X Q Bike, Raleigh, Redline, Schwinn Scrapper, Sensa, Staiger, Stevens Stork, Sunn, Sinus, Trek, Trenga DE, Univega, Vario, Ventana, Venzo, Villiger, Viper, Vitus, Voodoo, Wheeler, Wilier, Winora, X-Cross

EMBALAGEM

5 peças

FATOR

5

12063



GANCHEIRA Modelo 19

CARACTERÍSTICA

Traseira | Para quadro de alumínio | CMP, Commencal Cyclewolf, Da Bomb Falcon, Felt, Haibike Hercules, Vario, Winora

EMBALAGEM

5 peças

FATOR

5

12064



GANCHEIRA Modelo 20

CARACTERÍSTICA

Traseira | Para quadro de alumínio | Cube, Hercules Sinus, Winora

EMB

5 peças

FATOR

5

12065

GANCHEIRA Modelo 21

CARACTERÍSTICA

Traseira | Para quadro de alumínio | Scott

EMBALAGEM

5 peças

FATOR

5

12066



GANCHEIRA Modelo 22

CARACTERÍSTICA

Traseira | Para quadro de alumínio | TSW Jump 2019/2020 Lapierre

EMBALAGEM

5 peças

FATOR

5

12067

GANCHEIRA Modelo 23

CARACTERÍSTICA

Traseira | 2 parafusos | Eixo passante | Eixo de 12 mm | Compatível com o TSW Yukon 2021

EMBALAGEM

5 peças

FATOR

5

14294



C A T Á L O G O

RAVA

C O M P O N E N T E S







XT M91

RAVA

29

Nina Teen



16"
WHEELS

	QUADRO	Rava Nina Teen 16" Aço Paralamas: Nylon sem haste Porta corrente: Nylon inteiriço (cobre toda a parte externa da transmissão) Rodinhas: Aço reforçada e emborrachada Acessórios de proteção: no suporte e na barra de guidão
	GARFO	Rava Aço Aro 16"
	SUSPENSÃO TRASEIRA	N/A
	MOVIMENTO DE DIREÇÃO	Standard Rosca Esferada
	GUIDÃO	Cross 25.4 mm Aço
	SUORTE DE GUIDÃO	Chanfrado Aço
	MANOPLA	Nylon
	CONJUNTO DE FREIO	V-Brake Aço Manete: MTB de nylon com reguladores Alumínio
	DISCO DE FREIO	N/A
	ARO/RAIO	Aro: 16" Alumínio Preto Folha simples 20 furos Raio: Zincado

	CUBOS	Aço Eixo 9 mm Porca sextavada 20 F
	PNEU / CÂMARA DE AR	Aro 16" x 2.125 Importado Câmara: Aro 16" Válvula americana
	PEDIVELA	Monobloco 115 mm Preto
	CORRENTE	Comum Importada
	MOVIMENTO CENTRAL	Esferado 50mm
	RODA LIVRE	16 Dentes Coroa 32 D Aço
	CÂMBIO DIANTEIRO	N/A
	CÂMBIO TRASEIRO	N/A
	ALAVANCA	N/A
	SELIM	Infantil com suporte de apoio
	CANOTE	Aço 25.4 mm
	ABRACADEIRA	N/A
	PEDAL	Infantil Nylon sueco 1/2 Preto

16" | IMPORTADA

ÚNICO ■ 17404

ÚNICO ■ 17405

RAVA

FOTOS MERAMENTE ILUSTRATIVAS. AS INFORMAÇÕES/CONFIGURAÇÕES DE PRODUTOS PODERÃO SOFRER ALTERAÇÕES SEM AVISO PRÉVIO.

ENTRE EM CONTATO COM O SEU CONSULTOR OU FALE COM O NOSSO TIME DE TELEVENDAS PELO (33) 3277-3030.

Nina Teen



20"
WHEELS



RAVA

	QUADRO	Rava Nina Teen Paralamas: Nylon Cesta: Arame preto Porta corrente: Nylon inteiriço (cobre toda a parte externa da transmissão Rodinhas: Aço reforçada e emborrachada
	GARFO	Aço Aro 20" Rosca Suporte para freio v-brake
	SUSPENSÃO TRASEIRA	N/A
	MOVIMENTO DE DIREÇÃO	Standard Esferada
	GUIDÃO	Curvado Aço Preto 25.4mm/550mm
	SUPORTE DE GUIDÃO	Chanfrado Alumínio
	MANOPLA	Nylon
	CONJUNTO DE FREIO	V-Brake Aço Manete: Nylon com reguladores
	DISCO DE FREIO	N/A
	ARO/RAIO	Aro: 20" Alumínio preto Folha simples 28 furos Raio: Aço preto 2mmx190mm

	CUBOS	Aço preto 28 furos Eixo maciço com porca
	PNEU / CÂMARA DE AR	Aro 20" 20x2.125 Importado
	PEDIVELA	Monobloco 140mm Aço Preto
	CORRENTE	Bronze Maya Importada
	MOVIMENTO CENTRAL	Esferado 50mm
	RODA LIVRE	Bronze 16 Dentes Importado
	CÂMBIO DIANTEIRO	N/A
	CÂMBIO TRASEIRO	N/A
	ALAVANCA	N/A
	SELIM	Infantil com suporte de apoio Castanha
	CANOTE	Aço preto 25.4mmx250mm
	ABRACADEIRA	N/A
	PEDAL	Nylon sueco 1/2

20" | IMPORTADA

ÚNICO  17408

ÚNICO  17409

FOTOS MERAMENTE ILUSTRATIVAS. AS INFORMAÇÕES/CONFIGURAÇÕES DE PRODUTOS PODERÃO SOFRER ALTERAÇÕES SEM AVISO PRÉVIO.

ENTRE EM CONTATO COM O SEU CONSULTOR OU FALE COM O NOSSO TIME DE TELEVENDAS PELO (33) 3277-3030.

pressure jr



20"
WHEELS



Aço



Mega
Over



07
velocidades



Disco
Mecânico



13.08

 QUADRO	Aro 20" Rava Pressure Jr Aço Direção Mega Over M. Central BSA Freio: Disco Standard (IS) Suporte para descanso Descanso Lateral	 PEDIVELA	Engrenagem Single 40 dentes Braço 160 mm Aço
 GARFO	Garfo suspensão Rava Aro 20" Freio: Disco Standard (IS) Aço Espiga Over headset	 CORRENTE	Tec 7 Velocidades
 SUSPENSÃO TRASEIRA	N/A	 EIXO CENTRAL	Rosca 34.7 x 113 mm Ponta quadrada
 MOVIMENTO DE DIREÇÃO	Mega Over Semi-integrado Esfera	 RODA LIVRE	Roda Livre 7V. 14/28D. Index
 GUIDÃO	Rise bar Aço 31.8 x 620 mm	 CÂMBIO DIANTEIRO	N/A
 SUPORTE DE GUIDÃO	Alumínio 31.8 mm 90 mm	 CÂMBIO TRASEIRO	Shimano 7 Velocidades Index RD-TZ31A
 MANOPLA	MTB Borracha	 ALAVANCA	Shimano Revoshift 7 velocidades
 CONJUNTO DE FREIO	Freio a disco mecânico Dianteiro/Traseiro	 SELIM	Rava Com castanha Trilho de aço
 DISCO DE FREIO	160 mm Aço Parafuso	 CANOTE	Para castanha 27.2 x 250 mm Aço
 ARO/RAIO	Aro: Rava 20" Parede dupla Freio a disco Alumínio Raio (Aço) Preto com niple	 ABRAÇADEIRA	Abraçadeira 31.8mm Blocação
 CUBOS	Dianteiro: Aço 36 furos Freio a disco (Parafuso) - Traseiro: Aço 36 furos Rosca (Roda livre) Freio a disco (Parafuso)	 PEDAL	Plataforma Preto Nylon
 PNEU / CÂMARA DE AR	Pneu: Pneu 20 x 2.1" Câmara: 20" Válvula americana	20" IMPORTADA	
		ÚNICO	 17412
		ÚNICO	 17413
		ÚNICO	 17414

FOTOS MERAMENTE ILUSTRATIVAS. AS INFORMAÇÕES/CONFIGURAÇÕES DE PRODUTOS PODERÃO SOFRER ALTERAÇÕES SEM AVISO PRÉVIO.

ENTRE EM CONTATO COM O SEU CONSULTOR OU FALE COM O NOSSO TIME DE TELEVENDAS PELO (33) 3277-3030.

RAVA

Sunny | PRO



RAVA

	QUADRO	Rava Sunny-pro Balance Aro 12" Aço Apoio de nylon para os pés
	GARFO	Rava Rígido Aro 12" Aço
	CAIXA DE DIREÇÃO	Sueca Com rosca Esferada
	GUIDÃO	Aço Rise bar 25.4 x 420 mm
	SUPORTE DE GUIDÃO	Aço Tipo sueco
	MANOPLA	Borracha
	CONJUNTO DE FREIO	Tambor Maçaneta de Nylon
	ARO/RAIO	Aro: Aço 12" / Raio: Preto 2.0 mm
	CUBOS	Aço com esfera Eixo de 9 mm
	PNEU / CÂMARA DE AR	Pneu com cravo 12 x 2.25" / Câmara com válvula americana
	CANOTE	Aço 25.4 mm Selim integrado
	ABRAÇADEIRA	Alumínio Parafuso

IMPORTADA

12" 17402

12" 17403

FOTOS MERAMENTE ILUSTRATIVAS. AS INFORMAÇÕES/CONFIGURAÇÕES DE PRODUTOS PODERÃO SOFRER ALTERAÇÕES SEM AVISO PRÉVIO.

ENTRE EM CONTATO COM O SEU CONSULTOR OU FALE COM O NOSSO TIME DE TELEVENDAS PELO (33) 3277-3030.

Sunny



RAVA

 QUADRO	Rava Sunny Balance Aro 12" Aço
 GARFO	Rava Rígido Aro 12" Aço
 CAIXA DE DIREÇÃO	Bucha
 GUIDÃO	Aço Reto Integrado
 MANOPLA	Borracha
 RODA	Aro 12" Nylon Pneu EVA semi-rígido
 CANOTE	Aço 25.4 mm Selim integrado

IMPORTADA

12"  17497

12"  17498

12"  17499

12"  17500

FOTOS MERAMENTE ILUSTRATIVAS. AS INFORMAÇÕES/CONFIGURAÇÕES DE PRODUTOS PODERÃO SOFRER ALTERAÇÕES SEM AVISO PRÉVIO.

ENTRE EM CONTATO COM O SEU CONSULTOR OU FALE COM O NOSSO TIME DE TELEVENDAS PELO (33) 3277-3030.



FOTOS MERAMENTE ILUSTRATIVAS. AS INFORMAÇÕES/CONFIGURAÇÕES DE PRODUTOS PODERÃO SOFRER ALTERAÇÕES SEM AVISO PRÉVIO.

ENTRE EM CONTATO COM O SEU CONSULTOR OU FALE COM O NOSSO TIME DE TELEVENDAS PELO **(33) 3277-3030**.



QUADRO 29" RAVA RAGE CARBON

MODELO	29" Rava RAGE CARBON Boost 148mm Cabeamento interno Suporte para câmbio dianteiro/ guia de corrente direct mount
DIREÇÃO	Integrada (42MM X 52MM)
CANOTE	Diâmetro do tubo 31.6 mm Acompanha abraçadeira do tubo do canote
FREIO	Suporte de freio traseiro post mount dentro do chainstay
MOVIMENTO CENTRAL	Press Fit 41 x 92 mm

EIXO	Acompanha eixo traseiro Boost
PNEU	Largura máxima 29" x 2.35
MATERIAL	Carbono
PESO MÁXIMO SUPORTADO	100kg
PESO	1.357g (Peso referente ao quadro 17" com abraçadeira, gancheira e eixo traseiro)
EMBALAGEM	1 unidade

CINZA/VERMELHO	
15.5	22113

17	-
----	---

19	-
----	---

CINZA	
--------------	--

15.5	-
------	---

17	-
----	---

19	-
----	---

RAVA

Gancheira traseira para quadro Carbon mod. Rage



CARACTERÍSTICA	Pintura anodizada Design moderno Cor preta Fixação do eixo traseiro m12 x 1.5mm Acompanha parafuso para fixação
MATERIAL	Alumínio
PESO	13 gr (Gancheira e parafuso)
EMBALAGEM	5 unidades

22121

FOTOS MERAMENTE ILUSTRATIVAS. AS INFORMAÇÕES/CONFIGURAÇÕES DE PRODUTOS PODERÃO SOFRER ALTERAÇÕES SEM AVISO PRÉVIO.

ENTRE EM CONTATO COM O SEU CONSULTOR OU FALE COM O NOSSO TIME DE TELEVENDAS PELO (33) 3277-3030.



QUADRO 29" MTB NAZCA

MODELO	29" Quadro Rava MTB Boost 148mm x 12mm Cabeamento interno Dois suportes de caramanhola
DIREÇÃO	Tapared semi-integrada (44 x 55mm)
CANOTE	Diâmetro 31.6mm Passagem de cabo para canote retrátil
FREIO	Suporte de freio traseiro Post Mount dentro do Chainstay
MOVIMENTO CENTRAL	BSA 34.7 x 73mm
EIXO	Eixo traseiro m12 x 1.5mm – 170mm
PNEU	Diâmetro máximo 2.40 (60-622) cravos baixos
MATERIAL	Alumínio 6061
PESO	1.970g (Peso referente ao quadro "M" incluindo eixo e acessórios)
EMBALAGEM	2 unidades

AZUL/CINZA

15.5  24130

17  24134

19  24138

CINZA

15.5  24131

17  24135

19  24139

21  24142

CINZA/VERMELHO F

15.5  24132

17  24136

19  24140

VERMELHO/CINZA

15.5  24129

17  24133





19  24137

21  24141





MEIA CICLISMO RIDE MOD.06 SUAVE COMPRESSÃO

CARACTERÍSTICA	Tamanho único
TAMANHO	39-43
MODALIDADE	Speed e MTB
COMPRESSÃO	Suave
MATERIAL	Poliéster
PESO	60g
EMBALAGEM	10 peças

- 01  23682
- 02  23683
- 03  23684
- 04  23685

MEIA CICLISMO RIDE MOD.07 SUAVE COMPRESSÃO

CARACTERÍSTICA	Tamanho único
TAMANHO	39-43
MODALIDADE	Speed e MTB
COMPRESSÃO	Suave
MATERIAL	Poliéster
PESO	60g
EMBALAGEM	10 peças

- 01  23686
- 02  23687





SUPORE CARAMANHOLA FIBRA VIDRO MOD. 01 PRETO

CARACTERÍSTICAS

Design moderno
Leve e resistente
Fixação por 02 parafusos (acompanham o suporte)
Sistema de fixação com regulagem de posição
Confeccionado em nylon e fibra de vidro

MATERIAL

Nylon / fibra de vidro

OBSERVAÇÃO



Confeccionado em fibra de vidro, Formato que reduz a possibilidade da caramanhola sair do suporte em terrenos irregulares, Projetado para que a caramanhola tenha um encaixe simples e suave, Construção em 30% fibra de vidro e 70% nylon

PESO

35gr - peso referente ao suporte com parafusos

EMBALAGEM

100 peças

- | | | |
|---|---|-------|
| 1 |  | 22663 |
| 2 |  | 22664 |
| 3 |  | 22665 |



RAVA

CAPACETE RAKAN TAM. 56-61

ABERTURAS DE
CIRCULAÇÃO DE AR

14

CONSTRUÇÃO/
ESTRUTURA

In mold | Design aerodinâmico | Estrutura robusta

SISTEMA DE
FECHAMENTO

Fivela

SISTEMA REGULÁVEL

Fivela e Dial giratório para melhor encaixe na cabeça

ENCHIMENTO

Espuma | Removível e lavável

SINALIZAÇÃO

Com LED vermelho 3 níveis de alerta

PESO

237g

1  24911

2  24912

3  24913

>> **INFORMAÇÕES DOS ACESSÓRIOS**
Possui encaixe para GoPro

FOTOS MERAMENTE ILUSTRATIVAS. AS INFORMAÇÕES/CONFIGURAÇÕES DE PRODUTOS PODERÃO SOFRER ALTERAÇÕES SEM AVISO PRÉVIO.

ENTRE EM CONTATO COM O SEU CONSULTOR OU FALE COM O NOSSO TIME DE TELEVENDAS PELO (33) 3277-3030.



| CAPACETE SPACE IV

ABERTURAS DE CIRCULAÇÃO DE AR	18
CONSTRUÇÃO/ESTRUTURA	In mold PC + EPS Design aerodinâmico Estrutura robusta
SISTEMA DE FECHAMENTO	Fivela
SISTEMA REGULÁVEL	Fivela e dial giratório para melhor encaixe na cabeça
ENCHIMENTO	Espuma removível e lavável
PESO	193g

L/M		24914/24915
L/M		24916/24917
L/M		24918/24919
L/M		24920/24921

>> INFORMAÇÕES DOS ACESSÓRIOS
Acompanha viseira

Kit capacete little child play + acessórios

ABERTURAS DE CIRCULAÇÃO DE AR	11
CONSTRUÇÃO	Pvc + Eps
SISTEMA DE FECHAMENTO	Fivela
SISTEMA REGULÁVEL	Sim
CONSTRU SISTEMA DE REGULAGEM	Ajustável na fivela
ESPUMA LAVÁVEL	Sim
WISEIRA	Não possui
FAIXA REFLETIVA	Não possui
CODIGO:	25018 - VM 25019 - PT



>> INFORMAÇÕES DOS ACESSÓRIOS

Joelheiras - 1 par
Cotoveleiras - 1par

Capacete little child fan c/ acessórios

ABERTURAS DE CIRCULAÇÃO DE AR	6
CONSTRUÇÃO	Pvc + Eps
SISTEMA DE FECHAMENTO	Fivela
SISTEMA REGULÁVEL	Sim
CONSTRU SISTEMA DE REGULAGEM	Ajustável na fivela
WISEIRA	Não possui
FAIXA REFLETIVA	Não possui
CODIGO:	25025 - AZ 25029 - LJ 25027 - FLOWERS 25026 - BALL CORES 25028 - MELÂNCIA



>> INFORMAÇÕES DOS ACESSÓRIOS

Joelheiras - 1 par
Cotoveleiras - 1par

Capacete Little child play

ABERTURAS DE CIRCULAÇÃO DE AR	11
CONSTRUÇÃO	Pvc + Eps
SISTEMA DE FECHAMENTO	Fivela
SISTEMA REGULÁVEL	Sim
CONSTRUÇÃO SISTEMA DE REGULAGEM	Ajustável na fivela
ESPUMA LAVÁVEL	Sim
VISEIRA	Não possui
FAIXA REFLETIVA	Não possui
CODIGO:	25017 - PT 25016 - VM



RAVA

Capacete little child fan

ABERTURAS DE CIRCULAÇÃO DE AR	6
CONSTRUÇÃO	Pvc + Eps
SISTEMA DE FECHAMENTO	Fivela
SISTEMA REGULÁVEL	Sim
CONSTRU SISTEMA DE REGULAGEM	Ajustável na fivela
VISEIRA	Não possui
FAIXA REFLETIVA	Não possui
CODIGO:	25020 - AZ 25024 - LJ 25022 - FLOWERS 25021 - BALL CORES 25023 - MELÂNCIA



FOTOS MERAMENTE ILUSTRATIVAS. AS INFORMAÇÕES/CONFIGURAÇÕES DE PRODUTOS PODERÃO SOFRER ALTERAÇÕES SEM AVISO PRÉVIO.

ENTRE EM CONTATO COM O SEU CONSULTOR OU FALE COM O NOSSO TIME DE TELEVENDAS PELO (33) 3277-3030.

**Viseira Plástica para Capacete
Space New Rava**

CARACTERÍSTICA Nylon

EMBALAGEM 10 peças

12418



**Carneira Plástica para Capacete
Space New Rava**

CARACTERÍSTICA Para ajuste de capacete

MATERIAL Nylon

EMBALAGEM 10 peças

12419



Viseira para Capacete Rava Space

- CARACTERÍSTICA**
- Viseira para capacete rava
 - Compatível com capacete rava space
 - Encaixe lateral por pressão
 - Material nylon

EMBALAGEM 10 peças

11123



RAVA

Espuma interna para capacete Space New Rava

CARACTERÍSTICA Espuma interna para capacete
Space New Rava

EMBALAGEM 5 peças

12417



Terminal Passa Cabo Cego Quadro Rava

CARACTERÍSTICA Compatível com Jump e Storm linha
2019/2020 / Ride Plus, Hunch e
Hunch Plus, Stamina, Jump e Hurry
linha 2021/2022

MATERIAL Nylon

FATOR 20

EMBALAGEM 500 peças

17801



Terminal Passa Cabo Encaixo Quadro Rava

CARACTERÍSTICA Compatível com Jump e Storm linha
2019/2020 / Ride Plus, Hunch e
Hunch Plus, Stamina, Jump e Hurry
linha 2021/2022

MATERIAL Nylon

FATOR 20

EMBALAGEM 500 peças

17251



Terminal Passa Cabo Quadro Pt Alum. Rava

CARACTERÍSTICA

- Passagem para dois cabos
- Acompanha parafuso
- Compatível com quadro TSW Yukon

MATERIAL

Alumínio

PESO

28gr - peso referente a sacolinha com 10 unidades

FATOR

10

EMBALAGEM

100 peças

20328



Terminal Passa Cabo Quadro Duplo Pt Rava

CARACTERÍSTICA

- Passagem para dois cabos
- Fixado por pressão
- Compatível com quadro TSW Hunch e Hunch Plus

MATERIAL

Nylon

PESO

12gr - peso referente a sacolinha com 20 unidades

FATOR

20

EMBALAGEM

100 peças

20329



Terminal Passa Cabo Quadro Triplo Pt Rava

CARACTERÍSTICA

- Passagem para até 3 cabos
- Fixado por pressão

MATERIAL

Borracha

PESO

52gr - peso referente a sacolinha com 20 unidades

FATOR

20

EMBALAGEM

100 peças

24145





| Selim assento diant. Bicicleta c/ suporte



MODELO

- Selim assento dianteiro RAVA
- Selim com castanha em aço
- Suporte com proteção para chassi
- Fixação no Top Tube com Down Tube
- Acompanha ferramenta para instalação
- Suporte de Apoio para as mãos
- Suporte com apoio para os pés com presilha
- Acompanha manual de instalação

MATERIAL

Polímero e aço

PESO

1.515 Kg (Referente ao kit Completo)

EMBALAGEM

25 unidades

23831

Selim mtb gel preto mod. 3

MODELO

- Vazado
- estrutura do assento em polímero, espuma e couro sintético
- Excelente acabamento
- Não acompanha castanha

MATERIAL

Polímero e aço

TAMANHO

275 x 160 mm

PESO

358g

EMBALAGEM

30 peças

23273



Selim mtb "sedna" vazado preto

MODELO

- Vazado
- estrutura do assento em polímero, espuma e couro sintético
- Excelente acabamento
- Com castanha

MATERIAL

Polímero e aço

TAMANHO

275 x 150 mm

PESO

432g peso referente ao selim com castanha

EMBALAGEM

30 peças

23269



Selim mtb "marte" preto gel

MODELO

- Vazado
- estrutura do assento em polímero, espuma e couro sintético
- Excelente acabamento
- Com castanha

MATERIAL

Polímero e aço

TAMANHO

270 x 160 mm

PESO

532g peso referente ao selim com castanha

EMBALAGEM

30 peças

23224



Selim mtb "ceres" gel preto

MODELO

- Vazado
- estrutura do assento em polímero, espuma e couro sintético
- Excelente acabamento
- Com castanha

MATERIAL

Polímero e aço

TAMANHO

275 x 160 mm

PESO

558g peso referente ao selim com castanha

EMBALAGEM

30 peças

23267





Selim Júnior Rava

MODELO Com castanha | trilhos de aço

MATERIAL Polímero e aço

TAMANHO 245 x 140 mm

PESO 253g (com castanha)

EMBALAGEM 50 peças

 23261

 23262

 23263

 23264

Selim mtb "neptuno" preto

MODELO

- Vazado
- estrutura do assento em polímero, espuma e couro sintético
- Excelente acabamento
- Não acompanha castanha

MATERIAL Polímero e aço

TAMANHO 275 x 160 mm

PESO 462g peso referente ao selim com castanha

EMBALAGEM 30 peças

 23266



FOTOS MERAMENTE ILUSTRATIVAS. AS INFORMAÇÕES/CONFIGURAÇÕES DE PRODUTOS PODERÃO SOFRER ALTERAÇÕES SEM AVISO PRÉVIO.

ENTRE EM CONTATO COM O SEU CONSULTOR OU FALE COM O NOSSO TIME DE TELEVENDAS PELO (33) 3277-3030.

RAVA

Selim cross "eris" frestyle preto

CARACTERÍSTICA

Selim Bmx | Linha Rava

- Selim Bmx Rava
- Trilho Em Aço
- Estrutura Do Assento Em Polímero, Espuma E Couro Sintético
- Excelente Acabamento
- Acompanha Castanha Para Fixação No Canote
- Largura 148mm
- Comprimento 230mm

MATERIAL

Espuma/ Couro Sintético

TRILHO

Aço

TAMANHO

148mm x 230mm

PESO

386g - Selim com a castanha

EMBALAGEM

30 unidades

23225



Selim 02 molas c/ castanha big preto

CARACTERÍSTICA

- Selim Rava
- Trilho Em Aço
- Com 02 Molas Em Aço
- Estrutura Do Assento Em Polímero, Espuma E Couro Sintético
- Excelente Acabamento
- Acompanha Castanha Para Fixação No Canote
- Largura 205mm
- Comprimento 240mm

MATERIAL

Espuma/ Couro Sintético

TRILHO

Aço

TAMANHO

240mm x 205mm

PESO

668g - Selim com a castanha

EMBALAGEM

30 unidades

23260



| Selim big c/ castanha e elastômero

CARACTERÍSTICA

- Selim Rava
- Trilho Em Aço
- Com 02 Molas Em Elastômero
- Estrutura Do Assento Em Polímero, Espuma E Couro Sintético
- Excelente Acabamento
- Acompanha Castanha Para Fixação No Canote
- Largura 205mm
- Comprimento 240mm

MATERIAL

Espuma/ Couro Sintético

TRILHO

Aço

TAMANHO

240mm x 205mm

PESO

635g - Selim com a castanha

EMBALAGEM

30 unidades

23265



| Selim mtb “mercúrio” largo preto

CARACTERÍSTICA

- Selim Rava
- Trilho Em Aço
- Vazado
- Suporte Auxiliar Na Parte De Trás
- Estrutura Do Assento Em Polímero, Espuma E Couro Sintético
- Excelente Acabamento
- Acompanha Castanha Para Fixação No Canote
- Largura 205mm
- Comprimento 268mm

MATERIAL

Espuma/ Couro Sintético

TRILHO

Aço

TAMANHO

268mm x 205mm

PESO

548g - Selim com a castanha

EMBALAGEM

30 Unidades

23268



RAVA

Selim passeio "leonis" preto

CARACTERÍSTICA

- Selim Rava
- Trilho Em Aço
- Estrutura Do Assento Em Polímero, Espuma E Couro Sintético
- Excelente Acabamento
- Acompanha Castanha Para Fixação No Canote
- Largura 185mm
- Comprimento 265mm

MATERIAL

Espuma/ Couro Sintético

TRILHO

Aço

TAMANHO

185mm x 265mm

PESO

494g - Selim com a castanha

EMBALAGEM

30 unidades

23270



Selim mtb preto mod 1

CARACTERÍSTICA

- Selim Rava
- Trilho Em Aço
- Estrutura Do Assento Em Polímero, Espuma E Couro Sintético
- Excelente Acabamento
- Largura 160mm
- Comprimento 275mm

MATERIAL

Espuma/ Couro Sintético

TRILHO

Aço

TAMANHO

160mm x 275mm

PESO

336g

EMBALAGEM

30 unidades

23271



Selim mtb preto mod 2

CARACTERÍSTICA

- Selim Rava
- Vazado
- Trilho Em Aço
- Estrutura Do Assento Em Polímero, Espuma E Couro Sintético
- Excelente Acabamento
- Largura 160mm
- Comprimento 275mm

MATERIAL

Espuma/ Couro Sintético

TRILHO

Aço

TAMANHO

160mm x 275mm

PESO

335g

EMBALAGEM

30 unidades

23272



RAVA

Selim mtb gel preto mod. 4

MODELO

- Vazado
- estrutura do assento em polímero, espuma e couro sintético
- Excelente acabamento
- Não acompanha castanha

MATERIAL

Polímero e aço

TAMANHO

275 x 160 mm

PESO

360g

EMBALAGEM

30 peças

23274





Kit Chaveiro Multifunção 12 Funções Rava

CARACTERÍSTICA 12 funções

FUNÇÕES Extrator de corrente | Allen 1.5, 2, 3, 4, 5, 6, 8 mm | PH 1 | Torx T25 | Fenda 1.0 x 5 mm | Canhão 7 mm

MATERIAL Alumínio

EMBALAGEM 100 peças

■ 3979

■ 4983



Alicate para Corrente Rava

CARACTERÍSTICA Trava e destrava Missing Link

EMBALAGEM 10 peças

13187



Alicate para Destravar Corrente Rava

CARACTERÍSTICA Destrava Missing Link

EMBALAGEM 10 peças

16097



Extrator de Pedivela Rava

CARACTERÍSTICA Extrator de Pedivela triplo | Ponta Quadrada

EMBALAGEM 50 Peças

22705



Kit Chaveiro Multifunção 07 Funções Rava

CARACTERÍSTICA	07 funções
FUNÇÕES	Allen 2,5, 3, 4, 5, 6 mm Chave Philips Chave de Fenda
MATERIAL	Alumínio
EMBALAGEM	100 peças
	16214
	16213



Extrator movimento central

CARACTERÍSTICA	Integrado
EMBALAGEM	50 peças
	04009



Extrator pedal TSW / RAVA

CARACTERÍSTICA	9/16 - 15 - 24mm
EMBALAGEM	50 peças
	04010



Extrator TSW / RAVA

CARACTERÍSTICA	Extrator pedal Parafuso eixo central
EMBALAGEM	50 peças
	04002



Espátula nylon

CARACTERÍSTICA	Para retirar câmara 2 peças
EMBALAGEM	50 peças
	04001

RAVA



Kit chaveiro allen

CARACTERÍSTICA 9 funções

EMBALAGEM 50 peças

04631



Alicate corte cabo tsw / rava

CARACTERÍSTICA Para corte cabo de aço

EMBALAGEM 50 peças

04011



Kit chaveiro allen

CARACTERÍSTICA 9 funções

EMBALAGEM 50 peças

04982



Extrator corrente corrida tsw / rava

CARACTERÍSTICA Extrator de corrente

EMBALAGEM 100 peças

04004



Extrator roda livre tsw / rava

CARACTERÍSTICA Chave de extrair roda livre/Cassete

EMBALAGEM 50 peças

04012



Extrator corrente tsw / rava

CARACTERÍSTICA Extrator de corrente

EMBALAGEM 100 peças

04003



Chave de raio tsw / rava

CARACTERÍSTICA 10/11/12/14/15G

EMBALAGEM 50 peças

04006



Extrator de roda tsw / rava

CARACTERÍSTICA Extrator de Roda livre 22.5mm

EMBALAGEM 50 peças

03997



Extrator de movimento central

CARACTERÍSTICA Central Selado

EMBALAGEM 100 peças

03996



Extrator de roda

CARACTERÍSTICA Extrator de Roda livre 4 Pinos

EMBALAGEM 50 peças

04000



Extrator cassete tsw / rava

CARACTERÍSTICA Extrator Cassete e Disco Center Lock 23.5mm | Com guia

EMBALAGEM 50 peças

03999



Extrator cassete tsw / rava

CARACTERÍSTICA Extrator Cassete e Disco Center Lock 23mm

EMBALAGEM 50 peças

03998



Extrator de pedivela tsw / rava

CARACTERÍSTICA Triplo - Central quadrada

EMBALAGEM 50 peças

04005

RAVA



Smart Tools Case Rava

CARACTERÍSTICA

14 peças | Para remoção e instalação de rolamentos

CONTEÚDO

Allen 8 mm | Arruela | Cilindro | Engate 22/24 mm | Engate 22/30 mm | Engate 25/30 mm | Pinça | Parafuso hexagonal | Tampa hexagonal | Tampa 45 mm | Tampa 53 mm | 3 puxadores de fenda

EMBALAGEM

5 peças

13184

RAVA



FOTOS MERAMENTE ILUSTRATIVAS. AS INFORMAÇÕES/CONFIGURAÇÕES DE PRODUTOS PODERÃO SOFRER ALTERAÇÕES SEM AVISO PRÉVIO.

ENTRE EM CONTATO COM O SEU CONSULTOR OU FALE COM O NOSSO TIME DE TELEVENDAS PELO (33) 3277-3030.



Smart Tools Pocket Rava

CARACTERÍSTICA 20 funções

FUNÇÕES Chave de rosca 5, 8(2x) e 10 mm | Chave de raio(3x) | Chave de raio Mavic (2x) | Allen 2(2x), 2.5, 4, 5, 6 e 8 mm | T25 | PH2 | Fenda 5 mm | Chave de corrente

MATERIAL Alumínio

PESO 0.12 Kg

EMBALAGEM 10 peças

13186



RAVA

FOTOS MERAMENTE ILUSTRATIVAS. AS INFORMAÇÕES/CONFIGURAÇÕES DE PRODUTOS PODERÃO SOFRER ALTERAÇÕES SEM AVISO PRÉVIO.

ENTRE EM CONTATO COM O SEU CONSULTOR OU FALE COM O NOSSO TIME DE TELEVENDAS PELO (33) 3277-3030.



Suporte Oficina para Montagem de Bicicleta Rava

CARACTERÍSTICA Altura regulável: mínimo 104 cm / 198 cm máximo | Quadripé retrátil | Braço de apoio com mandíbula | Mandíbula com abertura de 75 mm | Haste de fixação | Giro 360°

COMPLEMENTOS Suporte para ferramentas | Barra de Imã | Chave allen 5 mm

CARGA SUPOSTADA 30 kg

MATERIAIS Aço | Plástico | Borracha

EMBALAGEM 1 peça

18075



Porta Ferramentas Save Tools Rava

CARACTERÍSTICA Ideal para transportar câmara de ar | Ferramentas | Chaves e suplementos

MATERIAL Plástico

TAMANHO ø 7,5 cm | Altura: 13,5 cm

EMBALAGEM 01 peça

14705





Suporte Oficina para Montagem de Bicicleta Modelo 2 Rava

CARACTERÍSTICA

Suporte manutenção profissional para reparo em bicicleta;
Material principal: Aço Carbono e Polímero Termoplástico | Peso do Produto: 4.630 gramas | Fixação da bicicleta pelo quadro ou através do canote;
Encaixe em diferentes formatos de tubos até 60mm (diâmetro);
Altura Regulável de 120cm até 170cm;
Acompanha Bandeja e chave para montagem do suporte;

COMPLEMENTOS

Acompanha suporte estabilizador de guidão | De fácil montagem; Compacto quando dobrado | Liberação rápida & altura ajustável | A abraçadeira gira 360°, isso significa que o operador pode escolher o melhor ângulo para manutenção | Design inovador de duas pernas, eficiente e muito estável

CARGA SUPORTADA

27 kg

MATERIAIS

Aço Carbono e Polímero Termoplástico

EMBALAGEM

1 peça

20969



RAVA

Suporte Bicicleta vertical mod 01

CARACTERÍSTICA

- Suporte expositor RAVA
- Material Aço
- Alta qualidade
- Resistente
- Excelente Acabamento
- Fixação por parafuso
- Suporte da roda articulado
- Vertical
- Proteção para o Aro

MATERIAL

Aço

PESO

+556 Gr - incluindo parafusos

EMBALAGEM

10 peças

23219



Suporte Expositor Bicicleta Roda Traseira. Cavalete

CARACTERÍSTICA

- Suporte expositor RAVA
- Material Aço
- Alta qualidade
- Resistente
- Excelente Acabamento
- Suporte articulado
- Regulável 26"/ 27.5"/ 29"
- Horizontal
- Fixação no eixo da roda
- Fixadores do eixo de nylon

MATERIAL

Aço

PESO

+700 Gr

EMBALAGEM

10 peças

23220



Descanso Traseiro MTB Modelo 06 Rava

CARACTERÍSTICA	Fixação lateral por parafuso (chainstay) Para Bicicletas aro 26"
COMPATIBILIDADE	Compatível com bicicletas Rava Bolt, Rava Way 26" e TSW Orla
MATERIAL	Aço e nylon
PESO	247 Gr - incluindo parafusos de fixação
EMBALAGEM	50 peças 20147



Descanso central mtb modelo 01

CARACTERÍSTICA	<ul style="list-style-type: none">• Descanso central rava• Material alumínio• Alta qualidade• Resistente• Excelente acabamento
COMPATIBILIDADE	<ul style="list-style-type: none">• Fixação por parafuso (instalação no chainstay)• Sistema de regulação de altura
MATERIAL	Alumínio
PESO	+260gr
EMBALAGEM	50 peças 23216



Descanso lateral mtb modelo 04

CARACTERÍSTICA	<ul style="list-style-type: none">• Descanso lateral rava• Material aço• Alta qualidade• Resistente• Excelente acabamento
COMPATIBILIDADE	<ul style="list-style-type: none">• Fixação por parafuso (instalação no chainstay e seat stay)• Sistema de regulação de altura
MATERIAL	Aço
PESO	-
EMBALAGEM	50 peças 23217



FOTOS MERAMENTE ILUSTRATIVAS. AS INFORMAÇÕES/CONFIGURAÇÕES DE PRODUTOS PODERÃO SOFRER ALTERAÇÕES SEM AVISO PRÉVIO.

ENTRE EM CONTATO COM O SEU CONSULTOR OU FALE COM O NOSSO TIME DE TELEVENDAS PELO (33) 3277-3030.

RAVA

Terminal Passa Cabo Quadro Rava

CARACTERÍSTICA

Terminal passa cabo duplo em alumínio Rava |
Kit com 5 unidades | Acompanha parafuso para
instalação | Preta

COMPATIBILIDADE

Compatível com quadro TSW YUKON e RAVA
CAVE BOOST

DIMENSÕES

32 x 9 x 6.5 mm (Comprimento X Largura X
Altura)

MATERIAL

Alumínio

PESO

2 gr (peso da unidade)

EMBALAGEM

200 peças

20489

Descanso lateral mtb modelo 05

CARACTERÍSTICA

- Descanso lateral rava
- Material aço
- Alta qualidade
- Resistente
- Excelente acabamento

COMPATIBILIDADE

- Fixação por parafuso
(instalação no chainstay)
- Sistema de regulagem de altura

MATERIAL

Aço

PESO

-

EMBALAGEM

50 peças

23218



Suporte Expositor Bicicleta Roda Tras.

CARACTERÍSTICA Base de apoio emborrachada, desmontável, suporte individual. Fenda do pneu: 60mm

COMPATIBILIDADE Bicicleta de aro 20" a 29"

DIMENSÕES 430 x 380 x 760 mm (Comprimento X Largura X Altura)

MATERIAL Aço

PESO 1.95 Kg (peso da unidade)

EMBALAGEM 1 peça

23798

C A T Á L O G O

X-TIME

T R A N S M I S S Õ E S



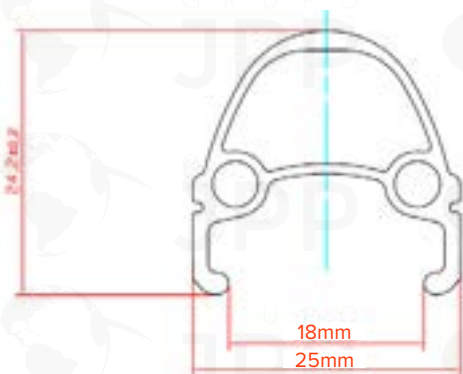

ARO 29 X 32F ALUM MTB PRETO F. XT 1000 IMP.

MATERIAL Alumínio anodizado

- CARACTERÍSTICA**
- x-time xt1000
 - alumínio 6061
 - acabamento anodizado
 - largura externa 25mm
 - largura interna 18mm
 - perfil duplo
 - 32 furos
 - disc brake
 - largura do pneu 25mm – 55mm (1.0" – 2.2")
 - disponível com válvula americana

PESO 572g

EMBALAGEM 10 unidades

22831

Alavanca CÂMBIO EZ-FIRE 21V. PRETA

CARACTERÍSTICA

- Conjunto de alavanca 21v ez-fire
- Material alumínio
- Alta qualidade
- Resistente
- Excelente acabamento
- Manetes de alumínio
- Sistema de transmissão 3x7v
- Acompanha cabos de marcha

PESO APROXIMADO +/- 342 g

EMBALAGEM 25 unidades

23221



Alavanca CÂMBIO EZ-FIRE 24V. PRETA

CARACTERÍSTICA

- Conjunto de alavanca 24v ez-fire
- Material alumínio
- Alta qualidade
- Resistente
- Excelente acabamento
- Manetes de alumínio
- Sistema de transmissão 3x8v
- Acompanha cabos de marcha

PESO APROXIMADO +/- 342 g

EMBALAGEM 25 unidades

23222



Conjunto De Câmbio 3X7 VEL. XTIME

CARACTERÍSTICA

- Conjunto de alavanca 21v ez-fire
- Material alumínio/aço
- Alta qualidade
- Resistente
- Excelente acabamento
- Manetes de alumínio
- Câmbio traseiro de 7 velocidades (fixação direta – parafuso na gancheira do quadro)
- Câmbio dianteiro de 3 velocidades (abraçadeira 31.8mm / down pull)
- Sistema de transmissão 3x7v
- Acompanha cabos de marcha

PESO APROXIMADO +/-728gr - peso referente ao kit

EMBALAGEM 25 unidades

23223





Alavanca Câmbio EZ-FIRE 24v

CARACTERÍSTICA Com manetes de alumínio | Cabos e conduítes

EMBALAGEM 25 peças

03613

Alavanca Câmbio EZ-FIRE 21v

CARACTERÍSTICA Com manetes de alumínio | Cabos e conduítes

EMBALAGEM 25 peças

00150/20512



Roldana X-Time 12 dentes | Alumínio/Cerâmica

ROLAMENTO	Cerâmica
MATERIAL	Alumínio
NÚMERO DE DENTES	12
DIÂMETRO	46.7 mm
ESPESSURA DO DENTE	1.9 mm
COMPATIBILIDADE	Sram GX e SX
PESO	13 g
EMBALAGEM	25 peças
	15025



Roldana X-Time 14 dentes | Alumínio/Cerâmica

ROLAMENTO	Cerâmica
MATERIAL	Alumínio
NÚMERO DE DENTES	14
DIÂMETRO	55.5 mm
ESPESSURA DO DENTE	1.9 mm
COMPATIBILIDADE	Sram GX e SX
PESO	13 g
EMBALAGEM	25 peças
	15027



FOTO ILUSTRATIVA
DA EMBALAGEM



Roldana X-Time 12 dentes | Alumínio

ROLAMENTO	Comum
MATERIAL	Alumínio
NÚMERO DE DENTES	12
DIÂMETRO	46.7 mm
ESPESSURA DO DENTE	1.9 mm
COMPATIBILIDADE	Sram GX e SX
PESO	13 g
EMBALAGEM	25 peças
	15024



Roldana X-Time 13 dentes | Alumínio

ROLAMENTO	Comum
MATERIAL	Alumínio
NÚMERO DE DENTES	13
DIÂMETRO	49.4 mm
ESPESSURA DO DENTE	1.9 mm
COMPATIBILIDADE	Shimano XTR, XT, SLX, Deore 12 velocidades
PESO	13 g
EMBALAGEM	25 peças

15030



Roldana X-Time 14 dentes | Alumínio

ROLAMENTO	Comum
MATERIAL	Alumínio
NÚMERO DE DENTES	13
DIÂMETRO	55.5 MM
ESPESSURA DO DENTE	1.9 mm
COMPATIBILIDADE	Sram GX e SX
PESO	13 g
EMBALAGEM	25 peças

15026



FOTO ILUSTRATIVA DA EMBALAGEM



Roldana X-Time 11 dentes | Nylon

ROLAMENTO	Comum
MATERIAL	Nylon
NÚMERO DE DENTES	11
DIÂMETRO	42 mm
ESPESSURA DO DENTE	2.2 mm
COMPATIBILIDADE	Shimano ALTUS RD-M200, ALÍVIO RD-M4000, ALÍVIO RD-M3100, SLX RD-M7000, XT RD-M8000, CLARIS RD-R2000, SORA RD-R3000 e 105 RD-R7000
PESO	8 g
EMBALAGEM	25 peças

15031



Roldana X-Time 12 dentes | Nylon

ROLAMENTO	Comum
MATERIAL	Nylon
NÚMERO DE DENTES	12
DIÂMETRO	50.5 mm
ESPESSURA DO DENTE	2.5 e 3.7 mm
PESO	10g
EMBALAGEM	25 peças
	15029



Roldana X-Time 13 dentes | Nylon

ROLAMENTO	Comum
MATERIAL	Nylon
NÚMERO DE DENTES	13
DIÂMETRO	49.5 mm
ESPESSURA DO DENTE	2.45 mm
COMPATIBILIDADE	Altus RD-M310, Tourney RD-A070 e RD-TY 300
PESO	13g
EMBALAGEM	25 peças
	15028



Pedivela Single com Engrenagem 32T

CARACTERÍSTICA	Com braço Compatível com central ponta quadrada
MATERIAL PEDIVELA	Alumínio
MATERIAL ENGENHAGEM	Aço
ENGENHAGEM	32D
BCD	104 mm
COMPRIMENTO DO BRAÇO	170 mm
EMBALAGEM	5 peças
PESO	0.78 kg (com engrenagem 32D aço)
	18119



X-TIME

Engrenagem Tripla com Braço 42/34/24

CARACTERÍSTICA Com braço e protetor de coroa | Compatível com central ponta quadrada
Braço: Alumínio
Engrenagem: Aço

ENGRENAGENS 42/34/24D

COMPRIMENTO DO BRAÇO 170 mm

PESO 803 g

EMBALAGEM 5 peças

15470



Pedivela Direct Mount X-Time com engrenagem

CARACTERÍSTICA Direct mount | Com engrenagem | Material de alta resistência e rigidez | Eixo Ø 24 x 120 mm

MATERIAL Alumínio

COMPRIMENTO DO BRAÇO 170 mm

ENGRENAGENS COMPATÍVEIS Xtime e Sram®

ALINHAMENTO DA CORRENTE 49 mm | 52 mm (boost)

MOVIMENTO CENTRAL BSA Ø 24 mm

PESO 780 g (C/ engrenagem 32T)

EMBALAGEM 5 peças

170 MM 18120



Engrenagem alum. C/ braço Off set 3mm integ. Xt

CARACTERÍSTICA	Engrenagem com braço xtime coroa direct mount em alumínio braço em alumínio
MATERIAL	Alumínio / Aço
COMPRIMENTO DO BRAÇO	170 mm
EIXO DE AÇO	Ø24x120mm
ENGRENAGENS COMPATÍVEIS	Xtime e Sram®
ALINHAMENTO DA CORRENTE	49 mm 52 mm (boost)
MOVIMENTO CENTRAL	BSA Ø 24 mm
PESO	850gr - peso referente engrenagem completa e movimento central
EMBALAGEM	5 peças
CÓDIGO	22760 - 30D 22759 - 32D



XTIME

Engrenagem Dupla 39/53D Speed

CARACTERÍSTICA	Com braço 170mm
BCD	130 mm
MATERIAL	Alumínio
COROA	Aço
EMBALAGEM	10 peças
130 MM	12660



FOTOS MERAMENTE ILUSTRATIVAS. AS INFORMAÇÕES/CONFIGURAÇÕES DE PRODUTOS PODERÃO SOFRER ALTERAÇÕES SEM AVISO PRÉVIO.

ENTRE EM CONTATO COM O SEU CONSULTOR OU FALE COM O NOSSO TIME DE TELEVENDAS PELO (33) 3277-3030.

Engrenagem Tripla C/ Braço 24/34/42d. Presta

CARACTERÍSTICA

- Engrenagem Tripla Com Braço
- Material Aço Revestido Com Nylon
- Coroas Fixas (42/34/24d.)
- Protetor De Coroa
- Sistema De Encaixe Compatível Com Eixo Central Ponta Quadrada
- Diâmetro Da Rosca Do Pedal 9/16 (Inglês)
- Comprimento Do Braço 170mm
- Indexada

MATERIAL

Aço Revestido De Nylon

ENGENHAGENS

42 | 34 | 24 D

PESO

1.086 gr

EMBALAGEM

12 Unidades

23205



Engrenagem Tripla 24/34/42D

CARACTERÍSTICA

Engrenagem tripla com braço | Coroa fixas | Possui protetor de coroa | Sistema de encaixe compatível com eixo central ponta quadrada | Diâmetro da rosca do pedal 9/16 (Inglês) | INDEX

ENGENHAGENS

42/34/24D

COMPRIMENTO DO BRAÇO

170 mm

MATERIAL

Aço/Nylon

PESO

1098 gr

EMBALAGEM

12 peças

18224



Engrenagem Tripla 24/34/42D

CARACTERÍSTICA

Engrenagem tripla com braço | Coroa fixa | Possui protetor de coroa | Sistema de encaixe compatível com eixo central ponta quadrada | Diâmetro da rosca do pedal 9/16 (Inglês) | INDEX

ENGENHAGENS

42/34/24D

COMPRIMENTO DO BRAÇO

170 mm

MATERIAL

Aço/Nylon

PESO

1106 gr

EMBALAGEM

12 peças

18225



Engrenagem Tripla 28/38/48D

CARACTERÍSTICA

Engrenagem tripla com braço | Coroa fixa | Possui protetor de coroa | Sistema de encaixe compatível com eixo central ponta quadrada | Diâmetro da rosca do pedal 9/16 (Inglês) | INDEX

ENGENHAGENS

48/38/28D

COMPRIMENTO DO BRAÇO

170 mm

MATERIAL

Aço/Nylon

PESO

1158 gr

EMBALAGEM

12 peças

18226



X-TIME

Engrenagem Tripla 28/38/48D

CARACTERÍSTICA

Engrenagem tripla com braço | Coroa fixa | Possui protetor de coroa | Sistema de encaixe compatível com eixo central ponta quadrada | Diâmetro da rosca do pedal 9/16 (Inglês) | INDEX

ENGRENAGENS

48/38/28D

COMPRIMENTO DO BRAÇO

170 mm

MATERIAL

Aço/Nylon

PESO

1160 gr

EMBALAGEM

12 peças

19686



Parafuso Eixo Centro

CARACTERÍSTICA

Allen | Com Retentor

FATOR

10

EMBALAGEM

100 peças

08MM

13107

12MM

13105

15MM

13106



8 MM



12 MM



15 MM

Parafuso Eixo Centro

CARACTERÍSTICA

Allen

COMPATÍVEL

Pedivela X-Time (15mm) 11S

EMBALAGEM

20 peças

FATOR

5

13091



Parafuso Fixação Engrenagem

CARACTERÍSTICA	Sextavado
MATERIAL	Inox/Aço carbono
MEDIDA	8 mm
EMBALAGEM	10 peças
	06123
OBSERVAÇÃO	Sem logo

DUPLA/TRIPLA



SUGESTÃO ENGRENAGEM PEDIVELA

X-TIME 08275 (Duplo)
08275 (Tripla)



Parafuso Eixo Centro Alum.

CARACTERÍSTICA	Parafuso eixo do braço do pedivela Diâmetro da bitola 27mm Bitola Allen Øm19 Torque recomendado 4-5n.M Possui bucha interna de segurança
MATERIAL	Alumínio
PESO	18gr
MEDIDA	17 mm
EMBALAGEM	100 peças



23848

X-TIME

Corrente 12S 128L X-Time

CARACTERÍSTICA	Corrente 12S 128L X-Time Missing link 12V. - SUMC (power link)
MATERIAL	Aço
PESO	270g
EMBALAGEM	50 peças

19154



Parafuso Allen para Fixação Engrenagem

CARACTERÍSTICA	Allen
MATERIAL	Inox
MEDIDA	6 mm
EMBALAGEM	10 peças
	13166
OBSERVAÇÃO	Sem logo



Engrenagem 32d. Avulsa direct off set 3mm.

CARACTERÍSTICA	<ul style="list-style-type: none">• Padrão sram• Disponível em 32d. E 34d.• Sistema de fixação direct mount
MATERIAL	Alumínio
ENGENAGENS	32 34 D
PESO	88g referente a engrenagem 32D
EMBALAGEM	10 peças

32D 23845

34D 23846

FOTOS MERAMENTE ILUSTRATIVAS. AS INFORMAÇÕES/CONFIGURAÇÕES DE PRODUTOS PODERÃO SOFRER ALTERAÇÕES SEM AVISO PRÉVIO.

ENTRE EM CONTATO COM O SEU CONSULTOR OU FALE COM O NOSSO TIME DE TELEVENDAS PELO (33) 3277-3030.



Engrenagem Direct Single Avulsa MTB Off Set 0 mm

FOTO ILUSTRATIVA DA EMBALAGEM

CARACTERÍSTICA	Direct mount Compátivel com Sram®		
MATERIAL	Alumínio		
ENGRENAGENS	32 34 36 D		
PESO	32 - 0.08 kg	<u>32D</u>	18116
	34 - 0.09 kg	<u>34D</u>	18117
	36 - 0.11 kg	<u>36D</u>	18118
EMBALAGEM	10 peças		



FOTOS MERAMENTE ILUSTRATIVAS. AS INFORMAÇÕES/CONFIGURAÇÕES DE PRODUTOS PODERÃO SOFRER ALTERAÇÕES SEM AVISO PRÉVIO.

ENTRE EM CONTATO COM O SEU CONSULTOR OU FALE COM O NOSSO TIME DE TELEVENDAS PELO (33) 3277-3030.



Engrenagem Single Avulsa **BCD Mount** MTB

CARACTERÍSTICA	BCD 96 mm	
MATERIAL	Alumínio 7075	
ENGENHAGENS	32 34 36 38 D	
PESO	com parafuso	sem parafuso
	32 - 68 g	32 - 49 g
	34 - 80 g	34 - 60 g
	36 - 91 g	36 - 72 g
	38 - 102 g	38 - 83 g
EMBALAGEM	10 peças	
32D	15327	
34D	15328	
36D	15329	
38D	15330	

FOTO ILUSTRATIVA
DA EMBALAGEM





Engrenagem **53D Speed**

CARACTERÍSTICA 5 Furos avulsa

BCD 130 mm

MATERIAL Aço

EMBALAGEM 1 peça

130MM 12884

Obs.: sem logo



Engrenagem **39D Speed**

CARACTERÍSTICA 5 Furos avulsa

BCD 110 mm /130 mm

MATERIAL Aço

EMBALAGEM 1 peça

130MM 12882

Obs.: sem logo

Movimento Central Integrado

CARACTERÍSTICA Alumínio

EMBALAGEM 1 peça

COMPATÍVEL Shimano Hollowtech
Caixa de Quadro 68 a 73mm

 13110

 13111

SUGESTÃO PEDIVELAS

SHIMANO Pedivela integrado 34.7 mm



Movimento Central MTB

CARACTERÍSTICA

Movimento central integrado 34.7mm compatível com Shimano Hollowtech® II para caixa 68/73 mm

MATERIAL

Alumínio/Plástico

PESO

114 g (aproximado)

EMBALAGEM

1 peça

08277



Eixo Central Selado com Rolamento

CARACTERÍSTICA 34.7 mm | Selado

MODELO Rolamentado

EMBALAGEM 50 peças

110MM 13100/20467

113MM 13101

115MM 20487

119MM 13102

122MM 13103

126MM 13104

Eixo Centro C/ Rol Salva Quadro

CARACTERÍSTICA

Movimento central salva quadro estrutura em alumínio e aço comprimento do eixo 122mm compatível com movimento central 34.7 X 68mm | padrão bsa | eixo ponta quadrada | acompanha parafusos para instalação do braço do pedivela

MATERIAL

Aço/Alumínio

PESO

284gr - incluindo parafusos

EMBALAGEM

20 peças

23819



FOTOS MERAMENTE ILUSTRATIVAS. AS INFORMAÇÕES/CONFIGURAÇÕES DE PRODUTOS PODERÃO SOFRER ALTERAÇÕES SEM AVISO PRÉVIO.

ENTRE EM CONTATO COM O SEU CONSULTOR OU FALE COM O NOSSO TIME DE TELEVENDAS PELO (33) 3277-3030.



Movimento Central **BSA/GXP MTB**

CARACTERÍSTICA BSA | Ø 24 mm com adaptador para GXP® Ø 22 mm | Caixa quadro: 68 / 73 mm

MATERIAL Alumínio/Plástico

EMBALAGEM 20 peças

14293



Adaptador Movimento Central

CARACTERÍSTICA PressFit 46 mm para GXP (34.7 mm)

MATERIAL Alumínio

EMBALAGEM 1 peças

13109



Guia de Corrente com Abraçadeira

CARACTERÍSTICA Guia para correntes 10, 11, ou 12v

EMBALAGEM 10 peças

11711

Guia de Corrente Direct Mount

CARACTERÍSTICA Guia para correntes 10, 11, ou 12v
Compatível com quadros de instalação direta

EMBALAGEM 10 peças

11712



Cubo D/T Boost XD Xtime

CARACTERÍSTICA	Par de cubo
CUBO DIANTEIRO	Material alumínio Eixo 15x110mm Eixo interno de alumínio Old 110mm 32 furos Esferado Compatível com disco 6 parafusos.
CUBO TRASEIRO	Material alumínio Eixo 12x148mm Eixo interno de alumínio 32 furos 02 rolamentos cubo (medida 6903-lu) 02 rolamentos freehub (medidas 6802-lu) Freehub padrão xd com 3 martelinhos Compatível com disco 6 parafusos.
MATERIAL	Alumínio/aço.
PESO	545gr - peso referente ao par
FATOR DE VENDA	1 unidade
EMBALAGEM	25 unidades

24374



Cubo Dianteiro X-Time 32 furos

CARACTERÍSTICA	Dianteiro Eixo com blocagem 32 furos
EIXO	9 mm
O.L.D	100 mm
MODELO	Esferado Freio a disco
MATERIAL	Alumínio
PESO	319 g
EMBALAGEM	1 peça

15592



Cubo Traseiro X-Time 32 furos

CARACTERÍSTICA	Traseiro Eixo com blocagem 32 furos
EIXO	9 mm
O.L.D	135 mm
MODELO	Rosca Esferado Freio a disco
MATERIAL	Alumínio
PESO	366 g
EMBALAGEM	1 peça

15593

Cubo Dianteiro X-Time 36 furos

CARACTERÍSTICA	Dianteiro Eixo com blocagem 36 furos
EIXO	9 mm
O.L.D	100 mm
MODELO	Esferado Freio a disco
MATERIAL	Alumínio
PESO	319 g
EMBALAGEM	1 peça

15590



X-TIME



Cubo Traseiro X-Time 36 furos

CARACTERÍSTICA	Traseiro Eixo com blocagem 36 furos
EIXO	9 mm
O.L.D	135 mm
MODELO	Rosca Esferado Freio a disco
MATERIAL	Alumínio
PESO	366 g
EMBALAGEM	1 peça

15591



Cubo Dianteiro X-Time 32 furos

CARACTERÍSTICA	Freio a disco 6 parafusos Eixo furado com blocagem Rolamento 6200rs
O.L.D	100 mm
MATERIAL	Alumínio Eixo de aço furado
PESO	330 g
EMBALAGEM	50 peças

19135



Cubo Traseiro X-Time 32 furos

CARACTERÍSTICA	Freio a disco 6 parafusos Eixo furado com blocagem Rolamento 6200rs Espaçador
O.L.D	135 mm
MATERIAL	Alumínio Eixo de aço furado
PESO	379 g
EMBALAGEM	50 peças

19136

Eixo Dianteiro 3/8 Furado para Blocação e com Rolamento

CARACTERÍSTICA 3/8 | Furado para blocação | Rolamentado | 100 mm

EMBALAGEM 20 peças

17024

Eixo Traseiro 3/8 Furado para Blocação e com Rolamento

CARACTERÍSTICA 3/8 | Furado para blocação | Rolamentado | 140 mm

EMBALAGEM 20 peças

15585

Eixo Dianteiro 3/8 Furado para Blocação

CARACTERÍSTICA 3/8 | Furado para blocação | 100 mm

EMBALAGEM 20 peças

17025

Eixo Traseiro 3/8 Furado para Blocação

CARACTERÍSTICA 3/8 | Furado para blocação | 134 mm

EMBALAGEM 20 peças

15586

Blocação de Eixo Traseiro

CARACTERÍSTICA Eixo de 135 x 9 mm | Alumínio

EMBALAGEM 50 peças

15588

Blocação de Eixo Dianteiro

CARACTERÍSTICA Eixo de 100 x 9 mm | Alumínio

EMBALAGEM 50 peças

15587

Conjunto para **FREIO A DISCO 36 Furos -mecânico** | Dianteiro

PINÇA	Dianteiro Para freio a disco mecânico Compatível com de discos de 160 mm Incluso pastilha
CUBO	Dianteiro 36 furos Suporte disco de freio parafuso Eixo de 9 mm Blocagem 308 g
ROTOR	160 mm parafuso (6) 2 mm de espessura 138 g
EMBALAGEM	10 peças

13203



Conjunto para **FREIO A DISCO 36 Furos mecânico** | Traseiro

PINÇA	Traseira Para freio a disco mecânico Compatível com de discos de 160 mm Incluso pastilha
CUBO	Traseiro 36 furos Suporte disco de freio parafuso Roda livre Eixo de 9 mm 349 g
ROTOR	160 mm parafuso (6) 2 mm de espessura 138 g
EMBALAGEM	10 peças

13204



Conjunto para **FREIO A DISCO 32 Furos mecânico** | Dianteiro

PINÇA	Dianteiro Para freio a disco mecânico Compatível com de discos de 160 mm Incluso pastilha
CUBO	Dianteiro 32 furos Suporte disco de freio parafuso Eixo de 9 mm Blocagem 308 g
ROTOR	160 mm parafuso (6) 2 mm de espessura 138 g
EMBALAGEM	10 peças

13205



Conjunto para **FREIO A DISCO** 32 Furos mecânico | Traseiro

PINÇA	Traseira Para freio a disco mecânico Compatível com de discos de 160 mm Incluso pastilha
CUBO	Traseiro 32 furos Suporte disco de freio parafuso Roda livre Eixo de 9 mm Blocação 349 g
ROTOR	160 mm parafuso (6) 2 mm de espessura 138 g
EMBALAGEM	10 peças

13206



Conjunto de **FREIO A DISCO** hidráulico

CARACTERÍSTICA	Material: Alumínio/Aço Peso: 709 gr (Apenas as manetes)
FREIO DIANTEIRO	Características: X-Time hidráulico Abraçadeira com dois parafusos Reservatório de alumínio Óleo mineral Caliper 2 pistões Mangueira com 800 mm Peso: 335 gr
FREIO TRASEIRO	Características: X-Time hidráulico Abraçadeira com dois parafusos Reservatório de alumínio Óleo mineral Caliper 2 pistões Mangueira com 1600 mm Peso: 374 gr
DISCOS	Características: X-Time 160 mm 06 parafusos Aço Peso: 242 gr (Apenas os discos) Observação: Acompanha jogo de parafusos para fixação.
EMBALAGEM	12 peças

08636



Conjunto de **FREIO A DISCO E CUBO** | Dianteiro/Traseiro

PINÇA	Dianteira/Traseira Freio a disco mecânico Incluso pastilhas Modelo Post mount com adaptador para International Standard
POST MOUNT	Discos de 160 mm
INTERNATIONAL STANDART	F:180/R160 F:160/R140
CUBOS	Dianteiro/Traseiro Cassete 8,9,10v. Free hub International Standard 32 ou 36 furos Suporte disco: parafuso Eixo de 9 mm Blocação
O.L.D.	Dianteiro 100 mm Traseiro 142 mm
ROTORES	Dianteiro/Traseiro 160 mm Parafuso (6) 2 mm de espessura
PESO	1.5kg (Aproximado)
EMBALAGEM	10 peças
32F	13207
36F	13208



X-TIME

Conjunto de **FREIO A DISCO** hidráulico | Mod01

CARACTERÍSTICA	Material: Alumínio/Aço Peso: 730 gr (Apenas freio Par)
FREIO DIANTEIRO	Características: X-Time hidráulico Abraçadeira com dois parafusos Reservatório de alumínio Óleo mineral Caliper 2 pistões Mangueira com 800 mm Peso: 355 gr
FREIO TRASEIRO	Características: X-Time hidráulico Abraçadeira com dois parafusos Reservatório de alumínio Óleo mineral Caliper 2 pistões Mangueira com 1550 mm Peso: 375 gr Observação: O freio traseiro vem desconectado no Manete (sistema j-kit) para instalação em bicicletas com cabeamentos internos. Acompanha olivas, pinos e terminal de acabamento.
EMBALAGEM	20 peças

20510



Pinça RM2 para **FREIO A DISCO** mecânico

CARACTERÍSTICA	Mecânico Dianteiro e traseiro compatível com de discos de 160 mm Incluso pastilha
MATERIAL	alumínio
EMBALAGEM	50 peças
DIANTEIRO	13199
TRASEIRO	13200

PASTILHAS COMPATÍVEIS

CÓDIGO	3884 13216
---------------	---------------

FOTOS MERAMENTE ILUSTRATIVAS. AS INFORMAÇÕES/CONFIGURAÇÕES DE PRODUTOS PODERÃO SOFRER ALTERAÇÕES SEM AVISO PRÉVIO.

ENTRE EM CONTATO COM O SEU CONSULTOR OU FALE COM O NOSSO TIME DE TELEVENDAS PELO (33) 3277-3030.

Pinça Ride para **FREIO A DISCO** mecânico

CARACTERÍSTICA Mecânico | Dianteiro e traseiro | compatível com de discos de 160 mm | Incluso pastilha

MATERIAL alumínio

EMBALAGEM 50 peças

DIANTEIRO

13212



TRASEIRO

13213



PASTILHAS COMPATIVÉIS

CÓDIGO 8063
13222



Rotor para **FREIO A DISCO** 180 mm

CARACTERÍSTICA Dianteiro ou traseiro | 180 mm | Fixação por 6 parafusos | 1.9 mm de espessura | conjunto com 6 parafusos allen

MATERIAL aço

PESO 130 g

EMBALAGEM 100 peças

13210



Rotor para **FREIO A DISCO** 203 mm

CARACTERÍSTICA Dianteiro ou traseiro | 203 mm | Fixação por 6 parafusos | 1.9 mm de espessura | conjunto com 6 parafusos allen

MATERIAL aço

PESO 193 g

EMBALAGEM 100 peças

13211

XTIME

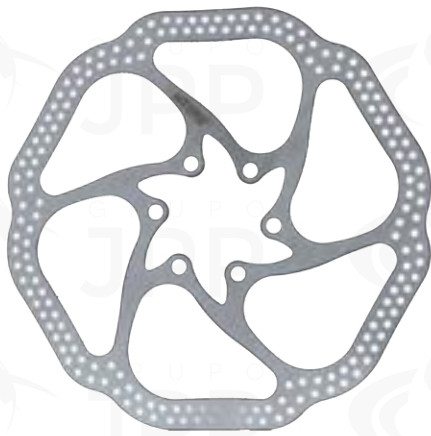

Rotor para FREIO A DISCO 160 mm

CARACTERÍSTICA Dianteiro ou traseiro | 160 mm | Fixação por 6 parafusos | 1.9 mm de espessura | conjunto com 6 parafusos allen

MATERIAL aço

PESO 103 g

EMBALAGEM 100 peças

13209

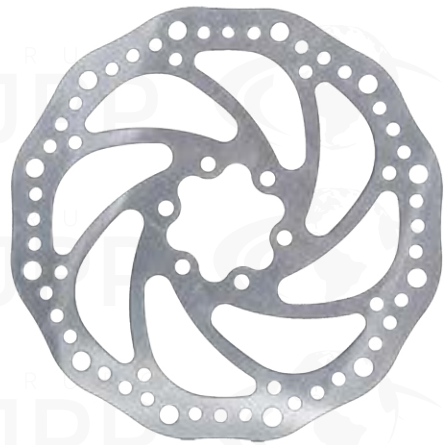

Rotor para FREIO A DISCO Standard 160 mm

CARACTERÍSTICA 160 mm | Fixação por 6 parafusos | 2 mm de espessura | conjunto com 6 parafusos allen

MATERIAL aço

PESO 142 g

EMBALAGEM 100 peças

13196 - 160MM. XT-01

23830 - 160MM. XT-02

Pastilha Mod.01 para FREIO A DISCO

CARACTERÍSTICA Com mola

COMPATIBILIDADE X-time mecânico código: 13197 e 13198

EMBALAGEM 20 peças

13267



Pastilha RM 10 para FREIO A DISCO

CARACTERÍSTICA Semimetálico | Com mola

COMPATIBILIDADE X-Time RM2, SHIMANO HID/MEC (M395/M446) e Tektro

EMBALAGEM 10 peças

13216



Pastilha RD 1 para **FREIO A DISCO**

CARACTERÍSTICA	Dianteiro e traseiro
COMPATIBILIDADE	Para freio TSW Ride até 2016 e Zoom
EMBALAGEM	100 peças

13217



Pastilha RD 2 para **FREIO A DISCO**

CARACTERÍSTICA	Dianteiro e traseiro
COMPATIBILIDADE	Para pinça de freio Ride
EMBALAGEM	100 peças

13222



Pastilha RM 52 para **FREIO A DISCO**

CARACTERÍSTICA	Com mola Semimetálico
COMPATIBILIDADE	SHIMANO XTR (M985) e XT (M785)
EMBALAGEM	10 peças

13219



Pastilha RM 05 para **FREIO A DISCO**

CARACTERÍSTICA	Semimetálico
COMPATIBILIDADE	Tektro
EMBALAGEM	10 peças

13223



Pastilha RM 08F para **FREIO A DISCO**

CARACTERÍSTICA	Semimetálico
COMPATIBILIDADE	Zoom
EMBALAGEM	10 peças

13224



X-TIME

Pastilha RM 09 para **FREIO A DISCO**

CARACTERÍSTICA Com mola Semimetálico

COMPATIBILIDADE Avid

EMBALAGEM 10 peças

13225



Pastilha RM 14 para **FREIO A DISCO**

CARACTERÍSTICA Com mola Semimetálico

COMPATIBILIDADE Avid, Promax

EMBALAGEM 10 peças

13226



Pastilha RM 22 para **FREIO A DISCO**

CARACTERÍSTICA Com mola Semimetálico

COMPATIBILIDADE Formula

EMBALAGEM 10 peças

13227



Pastilha RM 29 para **FREIO A DISCO**

CARACTERÍSTICA Semimetálico

COMPATIBILIDADE Tektro

EMBALAGEM 10 peças

13228



Pastilha RM 25 para **FREIO A DISCO**

CARACTERÍSTICA Semimetálico

EMBALAGEM 10 peças

13229



Pastilha RM 60 para FREIO A DISCO

CARACTERÍSTICA Com mola | Semimetálico

COMPATIBILIDADE Avid Elixir

EMBALAGEM 10 peças

13220



Pastilha RM 17 para FREIO A DISCO

CARACTERÍSTICA Com mola | Semimetálico

COMPATIBILIDADE SHIMANO XTR (M965/966) XT (M765) e SAINT

EMBALAGEM 10 peças

13218



Pastilha RM 37 para FREIO A DISCO

CARACTERÍSTICA Semimetálico

COMPATIBILIDADE Hayes

EMBALAGEM 10 peças

13230



Pastilha RM 64 para FREIO A DISCO

CARACTERÍSTICA Dianteiro e traseiro

COMPATIBILIDADE Sram®

EMBALAGEM 10 peças

13232



XTRIMME



PASTILHA DE FREIO disco X-Time | XTRM-70

CARACTERÍSTICA	Pastilha de freio X-Time para freio a disco orgânica Compatível com freios Formula modelos R1, Mega e The One
MATERIAL	Aço
COMPOSIÇÃO	Orgânica
PESO	19 gr
EMBALAGEM	50 peças
	13221



ROLAMENTO de Cubo X-Time | 6000

CARACTERÍSTICA	Rolamento de esferas 6000-2 rs Rolamento de esferas de sulco profundo 2 fechos selados Id (diâmetro interno): 10 mm Od (diâmetro externo): 26 mm Largura: 9 mm Quantidade: 10 rolamentos (pacote)
LUBRIFICAÇÃO	Graxa
DIMENSÕES	10 x 26 x 9 mm
MATERIAL	Aço
PESO	20 gr (unidade)
EMBALAGEM	50 peças
	17026



ROLAMENTO de Cubo X-Time | 6200

CARACTERÍSTICA	Rolamento de esferas 6200 rs Rolamento de esferas de sulco profundo 2 fechos selados Id (diâmetro interno): 10 mm Od (diâmetro externo): 30 mm Largura: 9 mm Quantidade: 10 rolamentos (pacote)
LUBRIFICAÇÃO	Graxa
DIMENSÕES	10 x 30 x 9 mm
MATERIAL	Aço
PESO	30 gr (unidade)
EMBALAGEM	50 peças
	17027

FOTOS MERAMENTE ILUSTRATIVAS. AS INFORMAÇÕES/CONFIGURAÇÕES DE PRODUTOS PODERÃO SOFRER ALTERAÇÕES SEM AVISO PRÉVIO.

ENTRE EM CONTATO COM O SEU CONSULTOR OU FALE COM O NOSSO TIME DE TELEVENDAS PELO (33) 3277-3030.

ROLAMENTO de Cubo X-Time | 6001

CARACTERÍSTICA Rolamento de esferas 6001 rs | Rolamento de esferas de sulco profundo | 2 fechos selados | Id (diâmetro interno): 12 mm | Od (diâmetro externo): 28 mm | Largura: 9 mm | Quantidade: 10 rolamentos (pacote)

LUBRIFICAÇÃO Graxa

DIMENSÕES 12 x 28 x 9 mm

MATERIAL Aço

PESO 22 gr (unidade)

EMBALAGEM 50 peças

17028



Regulador De Macaneta Alum. Fino

CARACTERÍSTICA

- Regulador De Maçaneta
- Material Alumínio
- Diâmetro Da Rosca 7mm (M7)
- Passo Da Rosca 1.0mm

MATERIAL Alumínio

PESO 58gr - Peso Referente Ao Pacote Com 20 Unidades

EMBALAGEM 500 Unidades

23202



X-TIME

Regulador De Macaneta Alum. Grosso

CARACTERÍSTICA

- Regulador De Maçaneta
- Material Alumínio
- Diâmetro Da Rosca 10mm (M10)
- Passo Da Rosca 1.0mm

MATERIAL Alumínio

PESO 94gr - Peso Referente Ao Pacote Com 20 Unidades

EMBALAGEM 500 Unidades

23201



Conduíte Preto C/Teflon 4mm P/ Câmbio (Rolo 20 Mts)

CARACTERÍSTICA	<ul style="list-style-type: none">• Conduíte para marcha• Material Aço Revestido De Nylon• Diâmetro 4mm• Fios Paralelo• Revestimento Interno De Teflon• Ideal Para Marchas
-----------------------	---

MATERIAL Aço Revestido De Nylon

PESO 664gr - Peso Referente Ao Rolo Com 20 Metros

EMBALAGEM 25 Unidades (Rolo)

23194



Conduíte Preto C/Teflon 5mm P/ Freio Esp. (Rol 20 Mts)

CARACTERÍSTICA	<ul style="list-style-type: none">• Conduíte De Freio• Material Aço Revestido De Nylon• Diâmetro 5mm• Fios Paralelo• Revestimento Interno De Teflon• Ideal Para Freio À Disco
-----------------------	--

MATERIAL Aço Revestido De Nylon

PESO 808gr - Peso Referente Ao Rolo Com 20 Metros

EMBALAGEM 25 Unidades (Rolo)

23203



CONECTOR E OLIVA MODELO 02 para freio hidráulico

CARACTERÍSTICA Freio a disco hidráulico

EMBALAGEM 50

FATOR. 25 conjuntos

12335





Manete V BRAKE

13201

CARACTERÍSTICA	Dianteiro e traseiro
MATERIAL	alumínio
PESO	150 g (par)
EMBALAGEM	100 peças

Cabo para freio traseiro extra light ceci

CARACTERÍSTICA	19 Fios ceci Extra light
COMPRIMENTO	180 cm
ESPESSURA	2.5 mm
CONTEÚDO	50 cabos
EMBALAGEM	500 peças

17845



XTIME

Cabo câmbio tras 19 fios x 1900mm inox (cx 50 peças)

CARACTERÍSTICA

- Cabo De Câmbio
- Material Aço Inoxidável
- 19 Fios
- Comprimento 1900mm
- Diâmetro 1.2mm

MATERIAL

Aço Inox

PESO

735gr - Peso Referente A Caixa Com 50 Unidades

CONTEÚDO

50 cabos

EMBALAGEM

20 Unidades (Caixa)

17843





Cabo para freio traseiro extra light

CARACTERÍSTICA	19 Fios Extra light Inox
COMPRIMENTO	190 cm
ESPESSURA	2.5 mm
CONTEÚDO	20 cabos
EMBALAGEM	500 peças

14160



Cabo para freio Dianteiro extra light

CARACTERÍSTICA	19 Fios Extra light Dianteiro
EMBALAGEM	500 peças

14141



Cabo para freio traseiro extra light

CARACTERÍSTICA	19 Fios Extra light Traseiro
EMBALAGEM	500 peças

14142



Terminal de conduíte

CARACTERÍSTICA	Aço cromado
ESPESSURA	5 mm
CONTEÚDO	100 terminais
EMBALAGEM	500 peças

14163



Terminal de conduíte

CARACTERÍSTICA	Nylon
ESPESSURA	4 mm
CONTEÚDO	100 terminais
EMBALAGEM	500 peças

14159



Cabo Câmbio Traseiro

CARACTERÍSTICA	19 Fios
COMPRIMENTO	190 cm
ESPESSURA	2.2 mm
CONTEÚDO	50 cabos
EMBALAGEM	500 peças

17844



Terminal de cabo

CARACTERÍSTICA	Alumínio
CONTEÚDO	100 terminais
EMBALAGEM	500 peças

14162



Kit de Montagem XT-22

GUIDÃO	X-Time Rise bar 720 x 31.8 mm 9° backsweep Rise 20 mm Alumínio
SUORTE DE GUIDÃO	X-Time Ahead set 90 x 31.8 mm / 7° Alumínio
CANOTE	X-Time 27.2 x 350 mm Parafuso único Alumínio
ABRACADEIRA	X-Time Blocagem 31.8 mm Alumínio
EMBALAGEM	20 peças

15458



Kit de Montagem XT-23

GUIDÃO	X-Time Rise bar 720 x 31.8 mm 9° backsweep Rise 20 mm Alumínio
SUORTE DE GUIDÃO	X-Time Ahead set 90 x 31.8 mm / 7° Alumínio
CANOTE	X-Time 31.6 x 350 mm Parafuso único Alumínio
ABRACADEIRA	X-Time Blocagem 34.9 mm Alumínio
EMBALAGEM	20 peças

15459



XTIME



Kit de Montagem **XT-25**

GUIDÃO	X-Time Reto 720 x 31.8 mm 9° backsweep Alumínio
SUPORTE DE GUIDÃO	X-Time Ahead set 90 x 31.8 mm / 7° Alumínio
CANOTE	X-Time 31.6 x 350 mm Parafuso único Alumínio
ABRACADEIRA	X-Time Blocagem 34.9 mm Alumínio
EMBALAGEM	20 peças

15461



Kit de Montagem **XT-26**

GUIDÃO	X-Time Rise bar 720 x 31.8 mm 9° backsweep Rise 20 mm Alumínio
SUPORTE DE GUIDÃO	X-Time Ahead set 70 x 31.8 mm / 7° Alumínio
CANOTE	X-Time 27.2 x 350 mm Parafuso único Alumínio
ABRACADEIRA	X-Time Blocagem 31.8 mm Alumínio
PESO	830gr
EMBALAGEM	20 peças

19532



Kit de Montagem **XT-28**

GUIDÃO X-Time | Reto | 720 x 31.8 mm | 9° backsweep | Alumínio

SUORTE DE GUIDÃO X-Time | Ahead set | 70 x 31.8 mm / 7° | Alumínio

CANOTE X-Time | 27.2 x 350 mm | Parafuso único | Alumínio

ABRACADEIRA X-Time | Blocação | 31.8 mm | Alumínio

PESO 834gr

EMBALAGEM 20 peças

19537



Kit de Montagem **XT-24**

GUIDÃO X-Time | Reto | 720 x 31.8 mm | 9° backsweep | Alumínio

SUORTE DE GUIDÃO X-Time | Ahead set | 90 x 31.8 mm / 7° | Alumínio

CANOTE X-Time | 27.2 x 350 mm | Parafuso único | Alumínio

ABRACADEIRA X-Time | Blocação | 31.8 mm | Alumínio

EMBALAGEM 20 peças

15460



Guidão Alum MTB 31.8mm **RETO** pt x-TIME

MATERIAL	Alumínio
TAMANHO	31.8mm x720 mm
RISE	0°
UPSWEEP	0
BACKSWEEP	9°
PESO APROXIMANDO	312 g
EMBALAGEM	15 unidades

22702



Guidão X-Time **RETO**

MATERIAL	Alumínio
TAMANHO	720mmx31.8mm
EMBALAGEM	50 peças

12901



Guidão X-Time **RETO**

MATERIAL	Alumínio
TAMANHO	730 x 31.8 mm
BACKSWEEP	9°
UPSWEEP	0
PESO APROXIMANDO	314 g
EMBALAGEM	50 peças

15430

FOTOS MERAMENTE ILUSTRATIVAS. AS INFORMAÇÕES/CONFIGURAÇÕES DE PRODUTOS PODERÃO SOFRER ALTERAÇÕES SEM AVISO PRÉVIO.

ENTRE EM CONTATO COM O SEU CONSULTOR OU FALE COM O NOSSO TIME DE TELEVENDAS PELO (33) 3277-3030.



Guidão ALUMÍNIO MTB 31.8 MM X 740 MM RETO PT XT

CARACTERÍSTICA

- Guidão reto de alumínio
- Rise 0°
- Upsweep 0°
- Backsweep 9°

MATERIAL Alumínio

TAMANHO 740 x 31.8mm

PESO APROXIMANDO 296g

EMBALAGEM 15 peças

23850



Guidão X-Time RISE BAR

MATERIAL Alumínio

TAMANHO 730 x 31.8 mm

BACKSWEEP 9°

UPSWEEP 9°

RISE 20 mm

PESO APROXIMANDO 319 g

EMBALAGEM 50 peças

15429



Guidão X-Time **RISE BAR - 680 MM**

MATERIAL	Aço
TAMANHO	680 x 25.4 mm
BACKSWEEP	9°
RISE	40 mm
PESO APROXIMANDO	445g
EMBALAGEM	50 peças

18054 OU 17869



Guidão **ALUM. SPEED 420/440 MM** **31.8MM PT XT**

CARACTERÍSTICA	<ul style="list-style-type: none">• Guidão de alumínio• Anatômico
MATERIAL	Alumínio
TAMANHO	420/440 mm x 31.8 mm
PESO APROXIMANDO	428g (guidão de 420mm)
EMBALAGEM	15 peças
420MM	23853
440MM	23854



FOTOS MERAMENTE ILUSTRATIVAS. AS INFORMAÇÕES/CONFIGURAÇÕES DE PRODUTOS PODERÃO SOFRER ALTERAÇÕES SEM AVISO PRÉVIO.

ENTRE EM CONTATO COM O SEU CONSULTOR OU FALE COM O NOSSO TIME DE TELEVENDAS PELO (33) 3277-3030.

Suporte de guidão alum. Mtb ahead 17° pt xt

CARACTERÍSTICA	<ul style="list-style-type: none">• Over Ahead Set• Compatível com 31.8 mm
MATERIAL	Alumínio
TAMANHO	70 mm / 80 mm
ÂNGULO	+/- 17°
PESO	130g
EMBALAGEM	20 peças
CÓDIGO:	22752 - 80MM/ 17º 22753 - 70MM/ 17º



Suporte de Guidão X-Time

CARACTERÍSTICA	Ahead Set
MATERIAL	Alumínio
TAMANHO	90 x 31.8 mm / 7°
PESO APROXIMADO	179 g
EMBALAGEM	50 peças
	15431



Suporte de Guidão X-Time

CARACTERÍSTICA	Ahead Set
MATERIAL	Alumínio
TAMANHO	60 x 31.8 mm / 7°
PESO APROXIMADO	155gr
EMBALAGEM	50 peças
	19524

FOTOS MERAMENTE ILUSTRATIVAS. AS INFORMAÇÕES/CONFIGURAÇÕES DE PRODUTOS PODERÃO SOFRER ALTERAÇÕES SEM AVISO PRÉVIO.

ENTRE EM CONTATO COM O SEU CONSULTOR OU FALE COM O NOSSO TIME DE TELEVENDAS PELO (33) 3277-3030.

X-TIME

Suporte de Guidão Alum. MTB AHEAD 80 MM 17° PT X-Time



CARACTERÍSTICA	<ul style="list-style-type: none">• Over Ahead Set• Compatível com 31.8 mm• Suporte de Alumínio
MATERIAL	Alumínio
TAMANHO	70 mm 80 mm 90 mm 100 mm / +- 17°
PESO APROXIMADO	127gr (referente ao suporte 80 mm)
EMBALAGEM	20 peças
CÓDIGO:	23860 - 80MM/ 17º 23861 - 70 MM/ 17º 23862 - 90 MM/ 17º 23863 - 100 MM/ 17º



Suporte de Guidão Alum. MTB AHEAD 80 MM 7° PT X-Time

CARACTERÍSTICA	<ul style="list-style-type: none">• SUPORTE DE GUIDÃO ALUMÍNIO• OVER AHEAD SET• TAMANHOS DISPONÍVEIS 60MM/ 80MM/ 90MM E 100MM• ÂNGULO +-7°• COMPATÍVEL COM GUIDÃO 31.8MM
-----------------------	--

MATERIAL	Alumínio
TAMANHO	60 mm 80 mm 90 mm 100 mm / +- 7°
PESO APROXIMADO	158gr (referente ao suporte 80 mm)
EMBALAGEM	20 peças

CÓDIGO:	23855 - 80MM/ 7º 23856 - 60 MM/ 7º 23858 - 90 MM/ 7º 23859 - 100 MM/ 7º
----------------	--





Suporte de Guidão X-Time

CARACTERÍSTICA	Ahead Set
MATERIAL	Alumínio
TAMANHO	80 x 31.8 mm / 7°
PESO APROXIMADO	174gr
EMBALAGEM	50 peças

19520



Suporte de Guidão X-Time

CARACTERÍSTICA	Ahead Set
MATERIAL	Alumínio
TAMANHO	70 x 31.8 mm / 7°
PESO APROXIMADO	167gr
EMBALAGEM	50 peças

19522



Canote **SELIM ALUMÍNIO** **31.6 X 400MM SLIM PT XT**

CARACTERÍSTICA	<ul style="list-style-type: none">• Canote de alumínio• Micro ajuste• Limite inserção 130mm
MATERIAL	Alumínio
TAMANHO	400 x 31.6mm
PESO APROXIMANDO	300g
EMBALAGEM	25 peças

23867

X-TIME



Canote **SELIM ALUMÍNIO** **27.2 X 400MM SLIM PT XT**

CARACTERÍSTICA • Canote de alumínio
• Micro ajuste
• Limite inserção 130mm

MATERIAL Alumínio

TAMANHO 400 x 27.2mm

PESO APROXIMANDO 300g

EMBALAGEM 25 peças

23869

XTIME

Canote de selim **X-Time**

CARACTERÍSTICA Parafuso único

MATERIAL Alumínio

TAMANHO 27.2 x 350 mm | 31.6 x 350 mm

PESO APROXIMANDO 281 g

EMBALAGEM 50 peças

27.2 MM 15432

31.6 MM 15433





Canote selim alum. 31.6 X 350mm **SLIM PT XT**

CARACTERÍSTICA	Micro ajuste Limite inserção 100mm
MATERIAL	Alumínio
TAMANHO	350 mm x 31.6 mm
PESO APROXIMANDO	270 g
EMBALAGEM	25 peças
CÓDIGO	22758



Abraçadeira **X-Time**

CARACTERÍSTICA	Com Blocaem
MATERIAL	Alumínio
TAMANHO	31.8 mm 34.9 mm
PESO APROXIMANDO	51 g
EMBALAGEM	200 peças
31.8 MM	15434
34.9 MM	15435

X-TIME

Abraçadeira **SELIM ALUM. MTB 31.8 C/ BLOCAGEM PT XT**

CARACTERÍSTICA	<ul style="list-style-type: none"> • Abraçadeira de aperto do canote • Ajuste por blocaem
MATERIAL	Alumínio
TAMANHO	31.8MM
PESO APROXIMANDO	43 g
EMBALAGEM	200 peças
31.8 MM	23872



FOTOS MERAMENTE ILUSTRATIVAS. AS INFORMAÇÕES/CONFIGURAÇÕES DE PRODUTOS PODERÃO SOFRER ALTERAÇÕES SEM AVISO PRÉVIO.

ENTRE EM CONTATO COM O SEU CONSULTOR OU FALE COM O NOSSO TIME DE TELEVENDAS PELO (33) 3277-3030.



Abraçadeira **SELIM ALUM. MTB 31.8 PT XT**

CARACTERÍSTICA	• Abraçadeira de aperto do canote • Ajuste por parafuso
MATERIAL	Alumínio
TAMANHO	31.8MM
PESO APROXIMANDO	22 g
EMBALAGEM	200 peças
31.8 MM	23874

Porta Ferramentas **X-Time Save Tools**

CARACTERÍSTICA	Ideal para transportar Camara de ar, ferramentas, chaves e suplementos
MATERIAL	Plástico
TAMANHO	ø 7,5 cm Altura: 13,5 cm
EMBALAGEM	01 peça

14706



Kit Conduíte e Cabo para Trava **Remote – IMPORTADO**

Característica	KIT conduíte Conduíte 4mm teflonado paralelo Terminais de alumínio na cor preta Regulador de tensão Cabo de marcha
Composição	1 conduíte 1 cabo de aço 4 terminais de conduíte 1 regulador
Dimensões	Cabo de aço 1900 mm X 1.2 mm Conduíte 1250 mm X 4 mm
Embalagem	10 pares

22701





Conduite para câmbio

CARACTERÍSTICA Para câmbio | Com teflon

COMPRIMENTO 30 m

ESPESSURA 4 mm

EMBALAGEM 25 peças

14145



Sapata Freio Pino – IMPORTADO

Característica Para freio V. Brake | 70mm

Material Nylon

Embalagem 250 pares

◆ 07467



Sapata Freio Orbital Alen – IMPORTADO

Característica Para freio V. Brake | 70mm

Material Nylon

Embalagem 250 pares

◆ 07466



Espaçador de mov. de direção 5mm/ 8mm **Liso preto**

MATERIAL Alumínio

CARACTERÍSTICA Espaçador de direção liso
Diâmetro interno 29mm
Compatível com espiga ahead set 28.6mm

PESO 3g - 5mm | 5g - 8mm

EMBALAGEM 100 peças

5 MM 22776

8 MM 22777



Espaçador de mov. de direção 10 mm **Liso preto**

MATERIAL Alumínio

CARACTERÍSTICA Espaçador de direção liso
Diâmetro interno 29mm
Compatível com espiga ahead set 28.6mm

PESO 8 g

EMBALAGEM 100 peças

10 MM 22778

10 MM 22778



Espaçador de movimento de direção **Liso**

MATERIAL Alumínio

EMBALAGEM 100 peças

8 MM 13097

10 MM 13098

15 MM 13099



Espaçador **Movimento de direção**

CARACTERÍSTICA Ahead set 1-1/8"

TAMANHO 5 mm

MATERIAL Carbono

PESO 1,5 g

EMB. 20 peças

FATOR 5

13182





Espaçador Movimento de direção

CARACTERÍSTICA	Ahead set 1-1/8"
TAMANHO	8 mm
MATERIAL	Carbono
PESO	3 g
EMB.	20 peças
FATOR	5

13183



Tampa movimento de direção ahead

CARACTERÍSTICA	Com aranha e parafuso MTB
EMBALAGEM	50 peças
	13096
	13095



Extensor tubo do garfo

CARACTERÍSTICA	Headset 28.6 mm 4 espaçadores
MATERIAL	Alumínio
EMBALAGEM	1 peças

13119



Movimento de direção Tapered / Mega Over

CARACTERÍSTICA	Ahead Set Tapered Integrada/Semi integrada Mega Over Semi integrada/ Externa (com adaptador para 30 mm)
INTEGRADA	Tapered 1-1/8" (IS41/28.6) / 1.5" (IS52/40)
SEMI INTEGRADA	Tapered 1-1/8" (ZS44/28.6) / 1.5" (ZS56/40)
MEGA OVER	1-1/8" copo superior semi integrado (ZS44/28.6) e copo inferior externo (EC44/30*) usando o adaptador para 30 mm
EMBALAGEM	20 peças

13114



Movimento de direção **over ahead bmx**

CARACTERÍSTICA	Ahead Set Over p/ Rotor
EXTENSÃO	1.1/8
MATERIAL	Aço
EMBALAGEM	100 peças

13108



Movimento de direção **super over ahead**

CARACTERÍSTICA	Ahead Set Tapered Direção 1 1/8x44mm Integrado (com caixas)
MODELO	Com adaptador para garfo 30mm e 39.8mm
EXTENSÃO	1.5x1.1/8
EMBALAGEM	100 peças

13112



Movimento de direção **super over tapered**

CARACTERÍSTICA	Ahead Set Tapered Direção 1 1/8x1.5 Integrado (s/ caixas)
MODELO	Com adaptador para garfo 30mm e 39.8mm
ROLAMENTOS	Menor: diâmetro externo: 41 mm, diâmetro interno: 31 mm, Espessura: 6,5 mm Maior: diâmetro externo: 52 mm, diâmetro interno: 39,9 mm, Espessura: 8 mm
EMBALAGEM	100 peças

13113



Aranha para **garfo de carbono**

CARACTERÍSTICA	Para garfo com a espiga em carbono Tipo expander
MEDIDA DA ESPIGA	25.4mm (medida interna do Garfo)
MODALIDADE	Garfos MTB / Speed
MATERIAL	Aço/Alumínio
PESO APROXIMADO	42 g
EMBALAGEM	10 peças

22699

FOTOS MERAMENTE ILUSTRATIVAS. AS INFORMAÇÕES/CONFIGURAÇÕES DE PRODUTOS PODERÃO SOFRER ALTERAÇÕES SEM AVISO PRÉVIO.

ENTRE EM CONTATO COM O SEU CONSULTOR OU FALE COM O NOSSO TIME DE TELEVENDAS PELO (33) 3277-3030.

Movimento de direção mega over ahead

CARACTERÍSTICA Ahead mega over | Semi-selado | Esferado

EXTENSÃO 1.1/8

MATERIAL alumínio/aço

EMBALAGEM 100 peças

13115



Movimento de direção over

CARACTERÍSTICA Over | Com rosca

MODELO p/ Garfo 25.4mm

EXTENSÃO Rosca Colar 1 - 1/8

EMBALAGEM 100 peças

13116



Movimento de Direção SPACE

CARACTERÍSTICA Ahead set mega over

MODELO Rolamentado

EXTENSÃO 1.1/8

EMBALAGEM 100 peças

13117



FOTOS MERAMENTE ILUSTRATIVAS. AS INFORMAÇÕES/CONFIGURAÇÕES DE PRODUTOS PODERÃO SOFRER ALTERAÇÕES SEM AVISO PRÉVIO.

ENTRE EM CONTATO COM O SEU CONSULTOR OU FALE COM O NOSSO TIME DE TELEVENDAS PELO (33) 3277-3030.

XTIME









FOTO ILUSTRATIVA DA EMBALAGEM



Válvula Tubeless

CARACTERÍSTICA	Padrão de rosca universal, seguindo as regras de produtos UCI Núcleo removível Porca recartilhada (alumínio) válvula Fina (Presta)
MATERIAL	Alumínio anodizado tipo 6351
TAMANHO	45 mm
PESO	12 g
EMBALAGEM	1 peça

CORES

	12902
	12903
	12904
	12905
	12906
	12907
	12908



Acionador Remoto para Suspensão | Modelo 01

CARACTERÍSTICA	Acionador remoto para trava da suspensão
MATERIAL	Alumínio
PESO	61 g
EMBALAGEM	1 peça
	14875



Acionador Remoto para Suspensão | Modelo 02

CARACTERÍSTICA	Acionador remoto para trava da suspensão Abraçadeira articulada Regulador de tensão do cabo Acompanha cabo
MATERIAL	Alumínio
PESO	59 g
EMBALAGEM	50 peças
	14876



1



2

Tampa para Válvula

CARACTERÍSTICA	Compatível com válvula americana Comprimento 32 mm Diâmetro 10 mm
MATERIAL	Alumínio
PESO	5 gr
EMBALAGEM	20 peças



3



4

CORES	
	14147
	14149
	14150
	14151

FOTOS MERAMENTE ILUSTRATIVAS. AS INFORMAÇÕES/CONFIGURAÇÕES DE PRODUTOS PODERÃO SOFRER ALTERAÇÕES SEM AVISO PRÉVIO.

ENTRE EM CONTATO COM O SEU CONSULTOR OU FALE COM O NOSSO TIME DE TELEVENDAS PELO (33) 3277-3030.









1 2 3 4 5

Tampa para Válvula

CARACTERÍSTICA	Pequena (18 mm)
VÁLVULA	Schader (americana)
MATERIAL	Alumínio
CONTEÚDO	20 tampas
EMBALAGEM	500 peças

CORES

	14154
	14155
	14156
	14157
	14158



Tampa De Válvula Alum. Vermelha

CARACTERÍSTICA

- Tampa Para Válvula
- Material Alumínio
- Compatível Com Válvula Americana
- Diâmetro 10mm
- Comprimento 32mm

PESO

88gr - Peso Referente Ao Pacote Com 20 Unidades

MATERIAL

Alumínio

CONTEÚDO

20 tampas

EMBALAGEM

500 peças

14148



Núcleo Válvulas Tubeless

CARACTERÍSTICA

Reparos de válvulas tubeless X-Time | Com tampa | Usinadas torno CNC em metal do tipo latão | Banho protetivo de níquel cromado | Vedações interna de borracha e silicone | Padrão de rosca universal e compatível com todos modelos já existentes no mercado | Seguindo as regras de produtos UCI



COMPOSIÇÃO

Latão banhado a níquel, vedação de borracha e silicone

FATOR

5

COMPATIBILIDADE

Válvulas Presta

EMBALAGEM

50 peças

12932



Adaptador para válvula

CARACTERÍSTICA	Adapta presta para Schader (americana)
CONTEÚDO	20 adaptadores
EMBALAGEM	500 peças

14164

Adaptador Válvula Presta P/ Válvula Americana

CARACTERÍSTICA

- Adaptador Para Válvula
- Material Bronze
- Adapta Válvula Presta Para Válvula Schader (Americana)
- Diâmetro 10x8mm
- Comprimento 15mm

PESO

62gr - Peso Referente Ao Pacote Com 20 Unidades

MATERIAL

Bronze

CONTEÚDO

20 unidades

EMBALAGEM

500 peças

23204

Fita ARO TUBELESS 55mt



CARACTERÍSTICA	Fita polipropileno para vedação de aro tubeless
AROS	MTB, MTB Boost e Speed
MATERIAL	Polipropileno
EMBALAGEM	50 peças



TAMANHO 55mt x30mm

APLICAÇÃO. MTB Boost

PESO (APROXIMADO) 167g

12631

TAMANHO 55mt x24mm

APLICAÇÃO. MTB

PESO (APROXIMADO) 125g

12630

TAMANHO 55mt x18mm

APLICAÇÃO. Speed

PESO (APROXIMADO) 100g

12627

Fita ARO TUBELESS 10mt



CARACTERÍSTICA	Fita polipropileno para vedação de aro tubeless
AROS	MTB, MTB Boost e Speed
MATERIAL	Polipropileno
EMBALAGEM	50 peças



TAMANHO 10mt x18mm

APLICAÇÃO. Speed

12623

TAMANHO 10mt x24mm

APLICAÇÃO. MTB

08885

TAMANHO 10mt x30mm

APLICAÇÃO. MTB Boost

12624



Ferramenta de Reparo Tubeless

CARACTERÍSTICA Ferramenta de inserção 10 unidades de reparo

EMBALAGEM 50 peças

12632

FOTOS MERAMENTE ILUSTRATIVAS. AS INFORMAÇÕES/CONFIGURAÇÕES DE PRODUTOS PODERÃO SOFRER ALTERAÇÕES SEM AVISO PRÉVIO.

ENTRE EM CONTATO COM O SEU CONSULTOR OU FALE COM O NOSSO TIME DE TELEVENDAS PELO (33) 3277-3030.



Kit Macarrão Reparo Tubeless

CARACTERÍSTICA	Fabricado em borracha natural pré-vulcanizada e algodão Pacote com 20 unidades
APLICAÇÃO	Aplicação para vedação de furos maiores que 4 mm em pneus tubeless
FUNCIONAMENTO	O macarrão de reparo funciona juntamente com o selante, em uma reação química entre os dois, fazendo a vedação emergencial
COMPATIBILIDADE	Compatível com selantes à base de látex
EMBALAGEM	50 peças

12909



Bomba de AR Pequena | Oficina

CARACTERÍSTICA	Apoio para pé dobrável Cabo Nylon
COMPRIMENTO DA MANGUEIRA	38 cm
COMPATIBILIDADE DE VÁLVULAS	Presta / Schrader (Americana)
PESO APROXIMADO	198g
EMBALAGEM	1 peça

15581



Bomba de AR grande | Oficina

CARACTERÍSTICA	Apoio para pé dobrável Cabo Nylon
COMPRIMENTO DA MANGUEIRA	65 cm
COMPATIBILIDADE DE VÁLVULAS	Presta / Schrader (Americana)
PESO APROXIMADO	290g
EMBALAGEM	1 peça

15582



Bomba de AR | Oficina

CARACTERÍSTICA	Apoio para pé dobrável Cabo Nylon
COMPRIMENTO DA MANGUEIRA	60 cm
COMPATIBILIDADE DE VÁLVULAS	Schrader (Americana)
PESO APROXIMADO	462g
EMBALAGEM	1 peça

15583

FOTOS MERAMENTE ILUSTRATIVAS. AS INFORMAÇÕES/CONFIGURAÇÕES DE PRODUTOS PODERÃO SOFRER ALTERAÇÕES SEM AVISO PRÉVIO.

ENTRE EM CONTATO COM O SEU CONSULTOR OU FALE COM O NOSSO TIME DE TELEVENDAS PELO (33) 3277-3030.



Lubrificantes, higiene e limpeza

Soluções abrangentes em termos de manutenção de bicicletas e acessórios.

Com uma linha de lubrificantes e produtos de higiene e limpeza, desenvolvidos com as técnicas mais avançadas e com os insumos mais nobres, revolucionamos os parâmetros de cuidados para bikes, componentes, roupas e demais itens.



FOTOS MERAMENTE ILUSTRATIVAS.



FOTOS MERAMENTE ILUSTRATIVAS. AS INFORMAÇÕES/CONFIGURAÇÕES DE PRODUTOS PODERÃO SOFRER ALTERAÇÕES SEM AVISO PRÉVIO.

ENTRE EM CONTATO COM O SEU CONSULTOR OU FALE COM O NOSSO TIME DE TELEVENDAS PELO (33) 3277-3030.

X-TIME



Selante para pneus **ULTRA**

CARACTERÍSTICA selante para vedação de pneus de bicicletas, agindo de forma eficaz em furos de até 4mm

CAPACIDADE 500ml

EMBALAGEM 6 peças

08884



Selante para pneus **ULTRA**

CARACTERÍSTICA selante para vedação de pneus de bicicletas, agindo de forma eficaz em furos de até 4mm

CAPACIDADE 250ml

EMBALAGEM 6 peças

08883

X-TIME



Cera Lubrificante 120 ml

CARACTERÍSTICA Biodegradável, prolonga a vida útil da corrente e diminui a sujeira acumulada

APLICAÇÃO Desenvolvida para bicicletas de todas as categorias

COMPOSIÇÃO Mistura de ceras naturais, aditivos em baixo percentual (oleígenos, hidrocarbonetos e polissiloxanos), conservante e essência

EMBALAGEM 140 peças (120 ml)

12783



Cera Lubrificante 300 ml

CARACTERÍSTICA Biodegradável, prolonga a vida útil da corrente e diminui a sujeira acumulada

APLICAÇÃO Desenvolvida para bicicletas de todas as categorias

COMPOSIÇÃO Mistura de ceras naturais, aditivos em baixo percentual (oleígenos, hidrocarbonetos e polissiloxanos), conservante e essência

EMBALAGEM 12 peças

16167

FOTOS MERAMENTE ILUSTRATIVAS. AS INFORMAÇÕES/CONFIGURAÇÕES DE PRODUTOS PODERÃO SOFRER ALTERAÇÕES SEM AVISO PRÉVIO.

ENTRE EM CONTATO COM O SEU CONSULTOR OU FALE COM O NOSSO TIME DE TELEVENDAS PELO (33) 3277-3030.

Suporte Caramanhola – SHUNFENG

Característica 2 Parafusos | Alumínio

Embalagem 100 peças



00928



04480

ANODIZADO



04844



04845



Cesta Vime Retrô Com Tampa MITSU

Característica Cesta para bicicleta, com estilo vintage retrô com tampa;
-Acompanha suporte de nylon para fixação no guidão da bicicleta;
-Removível

Tamanho Topo: 33 x 26 x 23cm
Base: 25 x 20 cm (com suporte)

Embalagem 12 peças

11713



Cesta Vime Retrô MITSU

Característica Cesta para bicicleta, com estilo vintage retrô;
-Acompanha suporte de nylon para fixação no guidão da bicicleta;
-Removível

Tamanho Topo: 36 x 28 x 23/26cm
Base: 26 x 20.3 cm (com suporte)

Embalagem 8 peças

11714



FOTOS MERAMENTE ILUSTRATIVAS. AS INFORMAÇÕES/CONFIGURAÇÕES DE PRODUTOS PODERÃO SOFRER ALTERAÇÕES SEM AVISO PRÉVIO.

ENTRE EM CONTATO COM O SEU CONSULTOR OU FALE COM O NOSSO TIME DE TELEVENDAS PELO (33) 3277-3030.

C A T Á L O G O

ARISUN

P N E U S

ARISUN
T I R E S



PNEU ARISUN MOUNT BONA

MOUNTAIN BIKE

TAMANHO	TPI	TIPO	CODIGO
29X2.10	27	SKINWALL	08655
29X2.10	120	KEVLAR TUBELESS	-
29X2.35	27	SKINWALL	24099
29X2.35	60	KEVLAR	07796
29X2.35	120	KEVLAR TUBELESS	09327



PNEU ARISUN MOUNT GRAHAM

MOUNTAIN BIKE

TAMANHO	TPI	TIPO	CODIGO
29X2.20	27	SKINWALL	08654
29X2.20	60	KEVLAR	06742
29X2.20	120	KEVLAR TUBELESS	10180



MOUNT EMMONS - ARISUN

MOUNTAIN BIKE

TAMANHO	TPI	TIPO	CODIGO
29 X 2.10	30	BANDA LEVE	06748

FOTOS MERAMENTE ILUSTRATIVAS. AS INFORMAÇÕES/CONFIGURAÇÕES DE PRODUTOS PODERÃO SOFRER ALTERAÇÕES SEM AVISO PRÉVIO.

ENTRE EM CONTATO COM O SEU CONSULTOR OU FALE COM O NOSSO TIME DE TELEVENDAS PELO (33) 3277-3030.

PNEU ARISUN MOUNT GRAHAM TANWALL



CROSS COUNTRY

CARACTERÍSTICA Aro 29", Faixa Marrom / Logomarca Preta Small Block., Medida 29 x 2.20 (55 x 622) Skinwall e Kevlar

MATERIAL Borracha

PESO Skinwall 790 gr
Kevlar 740 gr

EMBALAGEM Skinwall 25 peças
Kevlar 10 peças

TAMANHO	TPI	TIPO	CODIGO
29 X 2.20	27	SKINWALL	21814

TAMANHO	TPI	TIPO	CODIGO
29 X 2.20	60	KEVLAR	24094
29 X 2.20	27	SKINWALL	24095



MOUNT COOK - ARISUN

MOUNTAIN BIKE

TAMANHO	TPI	TIPO	CODIGO
29X2.25	60	KEVLAR	07785

MOUNT COOK TANWALL - ARISUN

CROSS COUNTRY

CARACTERÍSTICA Tecnologia Nylon Defense (ND)

MATERIAL Borracha

PESO 818 gr

EMBALAGEM 25 peças



TAMANHO	TPI	TIPO	CODIGO
29 X 2.25	60	KEVLAR	24101

FOTOS MERAMENTE ILUSTRATIVAS. AS INFORMAÇÕES/CONFIGURAÇÕES DE PRODUTOS PODERÃO SOFRER ALTERAÇÕES SEM AVISO PRÉVIO.

ENTRE EM CONTATO COM O SEU CONSULTOR OU FALE COM O NOSSO TIME DE TELEVENDAS PELO (33) 3277-3030.

ARISUN



RAPIDE - ARISUN

ROAD BIKE

TAMANHO	TPI	TIPO	CODIGO
700X32C	60	KEVLAR	14266
700X28C	60	KEVLAR	14265
700X25C	60	KEVLAR	06757
700X23C	30	BANDA LEVE	-



VITESSE - ARISUN

ROAD BIKE

TAMANHO	TPI	TIPO	CODIGO
700X25C	27	SKINWALL	08656



CUTTING EDGE - ARISUN

BMX

TAMANHO	TPI	TIPO	CODIGO
20X2.10	27	SKINWALL	20518

CARACTERÍSTICA Pneu aro 20" | Reforçado e resistente, para um desempenho em alto nível e segurança

MATERIAL Borracha

PRESSÃO 85/110PSI - 5.8/7.5BAR - 580/755KPa

PESO 637 gr

EMBALAGEM 25 peças

FOTOS MERAMENTE ILUSTRATIVAS. AS INFORMAÇÕES/CONFIGURAÇÕES DE PRODUTOS PODERÃO SOFRER ALTERAÇÕES SEM AVISO PRÉVIO.

ENTRE EM CONTATO COM O SEU CONSULTOR OU FALE COM O NOSSO TIME DE TELEVENDAS PELO (33) 3277-3030.

ARISUN



PNEU ARISUN ALLURE

ROAD BIKE

TAMANHO	TPI	TIPO	CODIGO
700X23C	30	BANDA LEVE	06756
700X25C	30	BANDA LEVE	07789
700X25C	60	KEVLAR	07788
700X28C	120	KEVLAR	14263
700X32C	120	KEVLAR	14264
700X25C	27	SKINWALL	24102



METRO CRUISER - ARISUN

ROAD BIKE

TAMANHO	TPI	TIPO	CODIGO
700X32C	27	SKINWALL	08657



METRO TROOPER - ARISUN

ROAD BIKE

TAMANHO	TPI	TIPO	CODIGO
700X38C	30	BANDA LEVE	06759
700X23C	60	KEVLAR	-

ARISUN

FOTOS MERAMENTE ILUSTRATIVAS. AS INFORMAÇÕES/CONFIGURAÇÕES DE PRODUTOS PODERÃO SOFRER ALTERAÇÕES SEM AVISO PRÉVIO.

ENTRE EM CONTATO COM O SEU CONSULTOR OU FALE COM O NOSSO TIME DE TELEVENDAS PELO (33) 3277-3030.



PNEU SKINWALL MOUNT BONA TANWALL ARISUN

CROSS COUNTRY

MATERIAL Borracha

PESO 864 gr

EMBALAGEM 25 peças

TAMANHO	TPI	TIPO	CODIGO
29 X 2.10	27	SKINWALL	24098
29 X 2.35	27	SKINWALL	24100
29 X 2.35	60	KVELAR	24097

CÂMARA – ARISUN

TAMANHO	VÁLVULA	CODIGO
29X1.75/2.35	PRESTA 48MM	06761 / 17876
29X1.75/2.35 SCHRADER	AMERICANA	07805 / 17877
700X18/25C	PRESTA 48MM	06762
700X25/38C	PRESTA 48MM	24106
700X18/25C	PRESTA 48 MM SUPERLITE	24108
700X25/38C	PRESTA 60MM	24107
700X18/25C	PRESTA 60MM	07807
700X18/25C	PRESTA 60MM SUPERLITE	24109
700X35/50C	PRESTA 48MM	06763
700X35/50C	PRESTA 60MM	07808
700X18/25C	PRESTA 80 MM SUPERLITE	24110
700X18/25C	PRESTA 80MM	24105
29 X 1.75/2.35	PRESTA 48MM	24103





SRI68 - BEYOND

CARACTERÍSTICA	Pneu para MTB Aro 29" Com cravos Medida 2.10 (54-622) Pressão máxima 60 P.S.I / 4 bar Material borracha / Arame / Nylon
MARCA	Beyond
MATERIAL	Borracha
PESO	1000 gr
FATOR DE VENDA	1 unidade
EMBALAGEM	50 unidades

24378

FOTOS MERAMENTE ILUSTRATIVAS. AS INFORMAÇÕES/CONFIGURAÇÕES DE PRODUTOS PODERÃO SOFRER ALTERAÇÕES SEM AVISO PRÉVIO.

ENTRE EM CONTATO COM O SEU CONSULTOR OU FALE COM O NOSSO TIME DE TELEVENDAS PELO (33) 3277-3030.



ROCKBROS

Suporte para Caramanhola

MODELO	2009-14C
CARACTERÍSTICA	Leve e portátil Design avançado com apelo para performance
MATERIAL	Alumínio
COR	Preto
PESO APROXIMADO	45 g
EMBALAGEM	1 peça
	13341



Suporte para Caramanhola Nylon Modelo 07

CARACTERÍSTICAS	Design moderno Fixação por 2 parafusos Acompanha chave allen para instalação
MATERIAL	Nylon
COR	Preto
PESO APROXIMADO	47gr - peso referente kit (suporte, parafusos, chave allen)
EMBALAGEM	100 unidades
	22025



FOTOS MERAMENTE ILUSTRATIVAS. AS INFORMAÇÕES/CONFIGURAÇÕES DE PRODUTOS PODERÃO SOFRER ALTERAÇÕES SEM AVISO PRÉVIO.

ENTRE EM CONTATO COM O SEU CONSULTOR OU FALE COM O NOSSO TIME DE TELEVENDAS PELO (33) 3277-3030.

Suporte para Caramanhola Modelo 02

CARACTERÍSTICAS Fixação por dois parafusos
| Allen 4 mm

MATERIAL Alumínio

COR Preto

PESO APROXIMADO 27 g

EMBALAGEM 1 peça

14764



Suporte para Caramanhola Modelo 03

CARACTERÍSTICAS Fixação por dois
parafusos | Allen 4 mm

MATERIAL Alumínio

COR Preto

PESO APROXIMADO 34 g

EMBALAGEM 1 peça

14765



Suporte para Caramanhola Nylon Modelo 04

CARACTERÍSTICAS Pintura emborrachada |
Design moderno |
Cor preta | Acompanha
parafusos para fixação

MATERIAL Policarbonato - PC

COR Preto

PESO APROXIMADO 35gr - Peso referente
kit (suporte, parafusos)

EMBALAGEM 100 unidades

22022



Suporte para Caramanhola Alum. Modelo 06

CARACTERÍSTICAS Pintura anodizada
| Design moderno
| Cor preta
| Acompanha parafusos
para fixação

MATERIAL Alumínio

COR Preto

PESO APROXIMADO 41gr - Peso referente
kit (suporte, parafusos)

EMBALAGEM 100 unidades

22024



Suporte para Caramanhola Alum. Modelo 05

CARACTERÍSTICAS Pintura anodizada |
Design moderno |
Cor preta | Acompanha
parafusos para fixação

MATERIAL Alumínio

COR Preto

PESO APROXIMADO 37gr - Peso referente
kit (suporte, parafusos)

EMBALAGEM 100 unidades

22023



Selim Passeio Gel

CARACTERÍSTICAS Gel | Vazado | 2 molas em silicone | Trilho de aço | Suporte de apoio para as mãos | Design moderno e confortável | Acompanha castanha de aço

MATERIAL Polietileno e Poliéster

COR Preto

PESO APROXIMADO 720gr - Incluindo castanha

EMBALAGEM 20 unidades

22026



Selim MTB Vazado

CARACTERÍSTICAS Vazado | Estrutura de assento em polímero, espuma e couro sintético | Excelente acabamento | Não acompanha castanha

MATERIAL Polímero e aço

COR Preto

MEDIDAS 275x160mm

25002



Manguito | XT9002

MODELO XT9002

CARACTERÍSTICA Unisex | Tamanho único | Proteção UV | Rápida secagem

MATERIAL Lycra / Coolmax

EMBALAGEM 50 peças

 16523

 16524



FOTOS MERAMENTE ILUSTRATIVAS. AS INFORMAÇÕES/CONFIGURAÇÕES DE PRODUTOS PODERÃO SOFRER ALTERAÇÕES SEM AVISO PRÉVIO.

ENTRE EM CONTATO COM O SEU CONSULTOR OU FALE COM O NOSSO TIME DE TELEVENDAS PELO (33) 3277-3030.

Bomba De Ar Elétrica

PRESSÃO MÁXIMA	150 psi
TEMPO DE CARGA	Aproximadamente 2 horas
FUNÇÕES	Carro (0 a 2,5 BAR) Moto (0 a 50 psi) Mountain Bike (0 a 50 psi) Ciclismo (0 a 120 psi) e bola (0 a 9 psi)
VISOR	Com seleção de função Pressão desejada Pressão atual Nível de bateria
PESO	460 gramas
ESPECIFICAÇÕES	Recarregável via cabo USB-C Compatível com válvula presta, americana e bola Lanterna

24999



Kit Macarrão Reparo Tubeless

PESO	42 gramas
ESPECIFICAÇÕES	Textura anti deslizante Contém 10 refis de macarrão - 5 para furos de até 1,5mm e 5 para furos de até 3,5mm

25001



Mini Bomba de Ar Elétrica

PRESSÃO MÁXIMA	100 psi
NÍVEL DE BATERIA	Luz verde 80% a 100% Amarela 50% a 80% Vermelha abaixo de 50%
MATERIAL	Alumínio
PESO	97 gramas
ESPECIFICAÇÕES	Recarregável via cabo USB-C Compatível com válvula presta e americana

25000



FOTOS MERAMENTE ILUSTRATIVAS. AS INFORMAÇÕES/CONFIGURAÇÕES DE PRODUTOS PODERÃO SOFRER ALTERAÇÕES SEM AVISO PRÉVIO.

ENTRE EM CONTATO COM O SEU CONSULTOR OU FALE COM O NOSSO TIME DE TELEVENDAS PELO (33) 3277-3030.

■ Protetor de Quadro

MARCA	Rockbros
CARACTERÍSTICA	Fechamento em velcro
EMBALAGEM	01 peça
	16516



Bomba de Ar RB-380G com Pé e Manômetro

MODELO	RB-380G
CARACTERÍSTICA	Bomba de alta pressão Apoio para pé dobrável Três adaptadores de bico
COMPRIMENTO DA MANGUEIRA	71 cm
COMPATIBILIDADE DE VÁLVULAS	Presta / Schrader (Americana)
PRESSÃO MÁXIMA	160 PSI (11 BAR)
MATERIAL	Alumínio / Nylon
PESO APROXIMADO	770g
EMBALAGEM	1 peça
	16518



Bomba de Ar RB- GP6532B com Pé e Manômetro

MODELO	RB- GP6532B
CARACTERÍSTICA	Bomba de alta pressão Duplo apoio para pé Extenso alcance de aplicação Dois adaptadores de bico
COMPRIMENTO DA MANGUEIRA	99 cm
COMPATIBILIDADE DE VÁLVULAS	Presta / Schrader (Americana)
PRESSÃO MÁXIMA	160 PSI (11 BAR)
MATERIAL	Alumínio
PESO APROXIMADO	1.11kg
EMBALAGEM	1 peça
	16519



Bomba com Estojo para Remendo

ESPECIFICAÇÃO	Kit de ferramentas para reparos em câmaras de ar
CARACTERÍSTICA	Estojo de reparo de câmaras de ar
PESO APROXIMADO	135 g
KIT	1 mini bomba * 1 Par de Espátula * 6 remendo * 01 Bolsinha
EMBALAGEM	20 peças

19196



Manopla | BT1001

MODELO	BT 1001
CARACTERÍSTICA	Manopla de espuma com anel de trava e tampa
TRAVA	Parafuso Allen 3 mm
MATERIAL	Espuma / Alumínio
COMPRIMENTO	130 mm
PESO	63 g
EMBALAGEM	50 peça

16522



ROCKBROS

Remendo Estojos 6 Unidades

ESPECIFICAÇÃO	Remendo para Câmara de Ar
CARACTERÍSTICA	Autocolante Portátil
PESO	11 g (conjunto)
KIT	1 caixa / 1 Lixa de metal / 6 Remendo

EMBALAGEM 20 peças
19198



Remendo Patch Kit

ESPECIFICAÇÃO	Remendo para reparo de câmara de ar
CARACTERÍSTICA	Multifuncional Portátil Autocolante
PESO	87 g (conjunto)
EMBALAGEM DO PRODUTO	1 estojo / 1 lixa / 1 manual / 6 adesivos

EMBALAGEM 50 peças
19204



Fita Anti Furo 40 mm | Branca

ESPECIFICAÇÃO	Fita anti-furo
CARACTERÍSTICA	Proteger a câmara de ar
TAMANHO	29" MTB
LARGURA	40MM
COMPRIMENTO	2,30MT
ESPESSURA	0,5MM
PESO	121 g
KIT	1 PAR
EMBALAGEM	50 peças

19200



■ Espátula de Nylon para Retirar Pneu

ESPECIFICAÇÃO Para retirar pneu com trava de apoio que vai ao lado para facilitar a retirada do Pneu

MATERIAL Nylon Preto

PESO 0.27 Kg

KIT 2 espátulas

EMBALAGEM 50 peças

19202



■ Refletor/Retrovisor para Guidão Speed

ESPECIFICAÇÃO Refletor de guidão com 3 funções

CARACTERÍSTICA Fixação interna no guidão de speed com regulagem de ângulo (Retrovisor)

MATERIAL Nylon

PESO 0.42 Kg (embalagem)

EMBALAGEM 50 peças

19192



Refletor de Guidão

ROCKBROS

■ Extrator de Rolamento

ESPECIFICAÇÃO Instalador de rolamento

CARACTERÍSTICA Rolamentos de esferas modelo RC

MATERIAL Alumínio

DIÂMETRO DA FERRAMENTA: 2 mm / 3 mm / 4 mm / 5 mm / 6 mm / 8 mm / 10 mm / 12 mm / 14 mm

PESO 0.25 kg

EMBALAGEM 50 peças

19193



Cortador de Mangueira e Agulha Freio a Disco Hidráulico

ESPECIFICAÇÃO	Cortador de mangueira de freio hidráulico
CARACTERÍSTICA	Cortador de mangueira e instalador de pino da oliva de freio hidráulico
MATERIAL	Nylon/ Alumínio
TAMANHO	94x69x14 mm / 3,7x2,71x0,51"
PESO	79 g
EMBALAGEM	25 peças

19194



Chave Triângulo

ESPECIFICAÇÃO	Chave allen triângulo
CARACTERÍSTICA	Chave allen 4/5/6 mm
MATERIAL	Aço - meio emborrachado
TAMANHO	94x69x14 mm / 3,7x2,71x0,51"
PESO	82 g
EMBALAGEM	20 peças

19203



Chave Allen com Alavanca e Catraca

ESPECIFICAÇÃO	Chave allen com catraca
CARACTERÍSTICA	Ferramentas multifuncionais Dureza Antiferrugem Multifunção com 6 pontas
MATERIAL	Alumínio preto
KIT	Chaves allen 4/5/6 Chave Philips PH.2, T25/T30 estriada Plum 6 ângulos
COMPRIMENTO	10 cm
PESO	158 g
EMBALAGEM	20 peças

19201



FOTOS MERAMENTE ILUSTRATIVAS. AS INFORMAÇÕES/CONFIGURAÇÕES DE PRODUTOS PODERÃO SOFRER ALTERAÇÕES SEM AVISO PRÉVIO.

ENTRE EM CONTATO COM O SEU CONSULTOR OU FALE COM O NOSSO TIME DE TELEVENDAS PELO (33) 3277-3030.

Kit Ferramenta Allen com Remendo

ESPECIFICAÇÃO	Estojo de ferramentas
CARACTERÍSTICA	Multifuncional portátil 16 em 1 - Kit de ferramentas para reparo de bicicletas Stainles
TAMANHO	8,5 * 12 * 7,5 cm
COMPRIMENTO	Cerca de 10cm
PESO	281 g/ peças
CONTÉM	1 Bolsa de Ferramenta Azul 1 Ferramenta Allen 16 em 1 multifuncional 1 cola de remendo 1 Lixa de metal de borracha 5 Remendos de Câmara 1 Par de Espátula para retirada do Pneu
EMBALAGEM	20 peças
	19199



Chaveiro Allen 16 Funções

ESPECIFICAÇÃO	Chaveiro allen
CARACTERÍSTICA	Multifuncional portátil 16 em 1 - Kit de ferramentas para reparo de bicicletas Stainles
TAMANHO	4,4*9 CM
COR	Preta
PESO	205 g
KIT	<ul style="list-style-type: none">• Ferramentas metálicas Cr-Mo• 6 Hex 2. 2.5.3. 4. 5. 6 mm - Chave Allen• 3 Chaves planas: 8,10,15 mm• 3 Chaves de Caixa: 8,9,10 mm• 1 Chave Fenda• 1 Chave Phillips• Chave Raio (ajuste)
EMBALAGEM	50 peças
	19197



Maleta Ferramentas Bicicleta

ESPECIFICAÇÃO	Maleta de Ferramentas para Bicicleta
CARACTERÍSTICA	Kit Ferramentas Aço carbono
TAMANHO	Tamanho da caixa 32.5 x 25 x 7cm
PESO	3.195 Kg
KIT	<ul style="list-style-type: none">• 1 Kit Remendo com 6 Unidades Alto Colante, Lixa de Metal.• 2 Ponta Chave de Fenda (Média e Grande)• 2 Ponta Chave Phillips (Média e Grande)• 1 Chave Phillips (Para ajuste do cambio)• 1 Chave de Boca 8mm / 10mm• 1 Chicote de Corrente• 1 Chave de Movimento de Direção 30/32 + 36/40mm• 2 Chaves de Cone - 13-15mm e 14-16mm• 1 Extrator de Pedivela• 1 Chave de Raio• 6 Chave Allen 2 / 2,5 / 3 / 4 / 5 e 6mm• 1 Chave de Pino Ajustável para Movimento Central e Roda Lire• 1 Chave de Pedal - 15/16 e 15/17• 1 Chave Inglesa - 0 a 21mm• 1 Extrator de Corrente• 1 Chave Allen - 8mm (Para remoção do braço da manivela)• 3 Unidades de Espátula de Pneu• 3 Chave Hexagonal - 8 / 9 / 10mm• 1 Extrator de Cassete• 1 Chave Extratora para Movimento Central• 1 Calibrador - Válvula Americana

EMBALAGEM 05 peças

19195



FOTOS MERAMENTE ILUSTRATIVAS. AS INFORMAÇÕES/CONFIGURAÇÕES DE PRODUTOS PODERÃO SOFRER ALTERAÇÕES SEM AVISO PRÉVIO.

ENTRE EM CONTATO COM O SEU CONSULTOR OU FALE COM O NOSSO TIME DE TELEVENDAS PELO (33) 3277-3030.

24983



24984



24985



ESTAS MENSAGENS TEM FIM. AS INFORMAÇÕES CONTEÚDO DE PRODUTOS PODERÃO SER SEM ALTERAÇÃO SEM AVISO PRÉVIO.

ENTRE EM CONTATO COM O SEU CONSULTOR OU FALE COM O NOSSO TIME DE TELEVENDAS PELO (33) 3277-3030.

Óculos Ciclismo

MODELO	10168
LENTE	Fotocromático
COR	Cinza
ACESSORIOS	Case, lenços e suporte para lentes de grau
QUANT. DE LENTES	Única
PESO	29 gramas
ESPECIFICAÇÕES	Suporte nasal ajustável

24983



Óculos Ciclismo

MODELO	10179
LENTE	Fotocromático espelhado
COR	Branco
ACESSORIOS	Case, lenços e suporte para lentes de grau
QUANT. DE LENTES	Única
PESO	29 gramas
ESPECIFICAÇÕES	Suporte nasal ajustável

24984



Óculos Ciclismo

MODELO	10179
LENTE	Fotocromático espelhado
COR	Preto
ACESSORIOS	Case, lenços e suporte para lentes de grau
QUANT. DE LENTES	Única
PESO	29 gramas
ESPECIFICAÇÕES	Suporte nasal ajustável

24985



24986



24987



24988



FOTOS MERAMENTE ILUSTRATIVAS. AS INFORMAÇÕES/CONFIGURAÇÕES DE PRODUTOS ILUSTRADO SOBRE ALICITAÇÕES SEM ALICITADOR.

ENTRE EM CONTATO COM O SEU CONSULTOR OU FALE COM O NOSSO TIME DE TELEVENDAS PELO (33) 3277-3030.

Óculos Ciclismo

MODELO	14110001001
LENTE	Espelhada
COR	Azul
ACESSORIOS	Case, lenços e suporte para lentes de grau
QUANT. DE LENTES	Única
PESO	29 gramas
ESPECIFICAÇÕES	Suporte nasal ajustável

24986



Óculos Ciclismo

MODELO	10136
LENTE	Fotocromático
COR	Azul
ACESSORIOS	Case, lenços e suporte para lentes de grau
QUANT. DE LENTES	Única
PESO	24 gramas
ESPECIFICAÇÕES	Proteção UV, suporte nasal ajustável

24987



Óculos Ciclismo

MODELO	10137
LENTE	Fotocromático
COR	Vermelho
ACESSORIOS	Case, lenços e suporte para lentes de grau
QUANT. DE LENTES	Única
PESO	24 gramas
ESPECIFICAÇÕES	Proteção UV, suporte nasal ajustável

24988



24989



24990



24991



FOTOS MERAMENTE ILUSTRATIVAS. É INDEBIDA A CONFIGURAÇÃO DE PRODUTOS PODERÃO SOFRER ALTERAÇÕES SEM AVISO PRÉVIO.

ENTRE EM CONTATO COM O SEU CONSULTOR OU FALE COM O NOSSO TIME DE TELEVENDAS PELO (33) 3277-3030.

Óculos Ciclismo

MODELO	10173
LENTE	Fotocromático
COR	Preto/Vermelho
ACESSORIOS	Case, lenços e suporte para lentes de grau
QUANT. DE LENTES	Única
PESO	32 gramas
ESPECIFICAÇÕES	Proteção UV, suporte nasal ajustável

24989



Óculos Ciclismo

MODELO	10174
LENTE	Fotocromático
COR	Azul
ACESSORIOS	Case, lenços e suporte para lentes de grau
QUANT. DE LENTES	Única
PESO	32 gramas
ESPECIFICAÇÕES	UV400, Suporte nasal ajustável

24990



Óculos Ciclismo

MODELO	10175
LENTE	Fotocromático
COR	Preto
ACESSORIOS	Case, lenços e suporte para lentes de grau
QUANT. DE LENTES	Única
PESO	32 gramas
ESPECIFICAÇÕES	Suporte nasal ajustável

24991



24992



24993



24994



FOR ALL THE FAMILY. DIVERSAS. AS INFORMAÇÕES/CONFIGURAÇÕES DE PRODUTOS PODERÃO SOFRER ALTERAÇÕES SEM AVISO PRÉVIO.

ENTRE EM CONTATO COM O SEU CONSULTOR OU FALE COM O NOSSO TIME DE TELEVENDAS PELO (33) 3277-3030.

Óculos Ciclismo

MODELO	10172
LENTE	Fotocromático
COR	Branco
ACESSÓRIOS	Case, lenços e suporte para lentes de grau
QUANT. DE LENTES	Única
PESO	32 gramas
ESPECIFICAÇÕES	Proteção UV, suporte nasal ajustável

24992



Óculos Ciclismo

MODELO	14110006002
LENTE	Fotocromático espelhado
COR	Branco
ACESSÓRIOS	Case, lenços e suporte para lentes de grau
QUANT. DE LENTES	Única
PESO	32 gramas
ESPECIFICAÇÕES	Proteção UV, suporte nasal ajustável

24993



Óculos Ciclismo

MODELO	14110006003
LENTE	Espelhada polarizada
COR	Verde
ACESSÓRIOS	Case, lenços e suporte para lentes de grau
QUANT. DE LENTES	Única
PESO	32 gramas
ESPECIFICAÇÕES	Proteção UV, suporte nasal ajustável

24994



24995



24996



FOTOS MERAMENTE ILUSTRATIVAS. AS INFORMAÇÕES, CONFIGURAÇÕES DE PREÇOS PODERÃO SOFRER ALTERAÇÕES SEM AVISO PRÉVIO.

ENTRE EM CONTATO COM O SEU CONSULTOR OU FALE COM O NOSSO TIME DE TELEVENDAS PELO (33) 3277-3030.

Óculos Ciclismo

MODELO	14110006004
LENTE	Fotocromático
COR	Preto
ACESSÓRIOS	Case, lenços e suporte para lentes de grau
QUANT. DE LENTES	Única
PESO	32 gramas
ESPECIFICAÇÕES	Proteção UV, suporte nasal ajustável

24995



Óculos Ciclismo

MODELO	14110006005
LENTE	Espelhada polarizada
COR	Preto/Vermelho
ACESSÓRIOS	Case, lenços e suporte para lentes de grau
QUANT. DE LENTES	Única
PESO	32 gramas
ESPECIFICAÇÕES	Proteção UV, suporte nasal ajustável

24996



24997



24998



FOTOS MERAMENTE ILUSTRATIVAS. AS INFORMAÇÕES/CONDIÇÕES DE PRODUTOS PODERÃO SOFRER ALTERAÇÕES SEM AVISO PRÉVIO.

ENTRE EM CONTATO COM O SEU CONSULTOR OU FALE COM O NOSSO TIME DE TELEVENDAS PELO (33) 3277-3030.

Óculos Ciclismo

MODELO	SP225WR
LENTE	Espelhada polarizada
COR	Branco
ACESSÓRIOS	Case, lenços e suporte para lentes de grau
QUANT. DE LENTES	Única
PESO	25 gramas
ESPECIFICAÇÕES	Proteção UV, suporte nasal ajustável

24997



Óculos Ciclismo

MODELO	SP225GB
LENTE	Espelhada polarizada
COR	Cinza
ACESSÓRIOS	Case, lenços e suporte para lentes de grau
QUANT. DE LENTES	Única
PESO	25 gramas
ESPECIFICAÇÕES	Proteção UV, suporte nasal ajustável

24998





ZTT 



CASSETE 12S XD 9-50T

Característica	Cassete 12V. 9/50 Dentes - Arranha e Cog 50 de Alumínio - Padrão XD - Escalonamento 9/11/13/15/18/21/24/28/32/36/42/50 T
Material	Aço de alta resistência entre os corgs 9-42T e liga de alumínio 7075 no cog 50T
Peso	510 g
Embalagem	20 peças

19493



GUIA DE CORRENTE MODELO CG-02

Característica	Guia de Corrente
Material	Liga de alumínio 7075 ultraleve com usinagem CNC de alta qualidade. Peso leve, mas com alta resistência. Abraçadeira 35mm, acompanha calço redutor para Seat Tube 31.8mm. Montagem com braçadeira e montagem direta tipo E. Usinagem CNC de alta qualidade
Peso	52 g
kit	01 Guia de corrente, 04 Arruelas, 01 Protetor/Redutor de quadro, 01 Parafuso com porca
Embalagem	50 peças

19495



ARRUELA BASE GARFO TAPERAD

Característica	Cone inferior para Garfo Taperad
Material	Alumínio
Peso	6 g
Embalagem	50 peças

19496



HEADSET EXPANDER PLUG

Característica	Aranha/Expander para aperto da caixa de direção
	Aberta 22.2 ≤ 25.4 mm - Compatível com espigas Head Set de alumínio de 28,6 mm, carbono, aço, garfo de titânio. Fácil de instalar
Material	Alumínio
Peso	66 g
Embalagem	50 peças
	19497



ADAPTADOR CENTER LOCK PARA 6 PARAFUSOS

Característica	Adaptador Center Lock para 6 Parafuso
	Adaptador Center Lock para discos de 6 parafusos compatível com eixos de 9/12/15mm
Material	Alumínio
Peso	32 g
Embalagem	50 peças
	19498



ADAPTADOR CENTER LOCK PARA 6 PARAFUSOS 15X100 PARA 15X110

Característica	Adaptador Center Lock para 6 Parafuso
	Adaptador Center Lock para discos de 6 parafusos para converter cubos equipados com eixo 15x100 mm para serem usados em suspensões com o OLD de 15x110mm. Acompanha 02 arruelas calço de 0.5x15 mm
Material	Alumínio
Peso	46 g
Embalagem	50 peças
	19499





ADAPTADOR CENTER LOCK PARA 6 PARAFUSOS 12X142 PARA 12X148

Característica	Adaptador Center Lock para 6 Parafusos
	Adaptador Center Lock para discos de 6 parafusos para converter cubos equipados com eixo 12x142 mm para serem usados em quadros Boost (12x148mm). Acompanha 02 arruelas calço de 0.3x12 mm
Material	Alumínio
Peso	40 g
Embalagem	50 peças
	19500



ADAPTADOR DIANTEIRO 180MM PARA PINÇA FREIO POST MOUNT

Característica	Adaptador de pinça dianteiro para discos 180mm
	Adaptador dianteiro de freio a disco MTB para rotor 180mm, liga de alumínio 7075 leve de alta resistência com tratamento de endurecimento T6
Material	Alumínio
Peso	30 g
Embalagem	50 peças
	19501



ALICATE TRAVA E DESTRAVA CORRENTE

Característica	Alicate para extração da emenda de engate rápido da corrente (Tipo: Power Link, Missing Link)
	Alicate Multifunções 4 em 1 - Extrator de emenda, Instalador de emenda, Espátula e Estojo para guardar emenda de corrente
Material	Alumínio
Peso	33 g
Embalagem	50 peças
	19502

FOTOS MERAMENTE ILUSTRATIVAS. AS INFORMAÇÕES/CONFIGURAÇÕES DE PRODUTOS PODERÃO SOFRER ALTERAÇÕES SEM AVISO PRÉVIO.

ENTRE EM CONTATO COM O SEU CONSULTOR OU FALE COM O NOSSO TIME DE TELEVENDAS PELO (33) 3277-3030.



MEDIDOR CORRENTE

Característica	Ferramenta para verificar a vida útil da corrente.
	Verifica a variação de medida da corrente de 0mm à 1,00 mm (Régua 0/ 0.25/ 0.50/ 0.75/ 1.0 mm), de fácil manuseio
Material	Liga de alumínio CNC
Peso	42 g
Embalagem	50 peças
	19503



FERRAMENTA INSTALAR ARANHA GARFO AHEAD

Característica	Ferramenta para instalar aranha
	Adaptador para garfo de 28,6 mm em Alumínio com O'ring para dar estabilidade e diminuição de atritos na espiga. Ferramenta durável
Material	Alumínio/Aço
Tamanho	Comprimento 100 mm/ Diâmetro 34.5mm
Peso	232 g
Embalagem	50 peças
	19504



EXTRATOR PORCA MOV CENTRAL DUB

Característica	Extrator de Movimento central
	Extrator de movimento central Duplo (DUB e Hollowtech), Compatível com movimentos Sram DUB, Shimano Hollowtech II e X-TIME. Acompanha Ferramenta de aperto do parafuso do eixo central padrão Shimano Hollowtech II
Material	Alumínio
Material	Comprimento 230mm/ Largura ≤ 62mm/ Encaixes da Ferramenta de 44 mm
Peso	55 g
Embalagem	50 peças
	19505

FOTOS MERAMENTE ILUSTRATIVAS. AS INFORMAÇÕES/CONFIGURAÇÕES DE PRODUTOS PODERÃO SOFRER ALTERAÇÕES SEM AVISO PRÉVIO.

ENTRE EM CONTATO COM O SEU CONSULTOR OU FALE COM O NOSSO TIME DE TELEVENDAS PELO (33) 3277-3030.





FERRAMENTA PASSADOR CABEAMENTO INTERNO V1.0

Característica	Ferramenta para passar cabos internos
	Ferramenta para passar cabos, Ímã flexível, Tampa removível com ímã principal, Fio flexível com ímã e ponta rosqueada e Encaixe de mangueira hidráulica
Material	Alumínio/Aço
Peso	48 g
Embalagem	50 peças
	19506



FERRAMENTA PASSADOR CABEAMENTO INTERNO V0.8

Característica	Ferramenta para passar cabos internos
	Ferramenta para passar cabos, Ímã flexível, Tampa removível com ímã principal, Fio flexível com ímã e ponta rosqueada e Encaixe de mangueira hidráulica.
Material	Alumínio/Aço
Peso	49 g
Embalagem	50 peças
	19507



ALICATE CORTADOR CABO E CONDUÍTE

Característica	Alicate de corte
	Alicate para corte de cabos e conduítes de Bicicleta
Material	Aço - cabo emborrachado
Tamanho	200mm
Peso	326 g
Embalagem	50 peças
	19508

ALICATE TRAVA CORRENTE ZTTO

- Característica
- Alicate p/ instalação de emenda de corrente
 - Marca ztto
 - Acompanha ferramenta auxiliar para segurar os elos da corrente
 - Material aço
 - Compatível com emendas power link e missinglink

Material Aço

Peso +-45gr – peso ao par

Embalagem 50 unidades

23779



ALICATE DESTRAVA CORRENTE ZTTO

- Característica
- Alicate p/ extração de emenda de corrente
 - Marca ztto
 - Acompanha ferramenta auxiliar para segurar os elos da corrente
 - Material aço
 - Compatível com emendas power link e missinglink

Material Aço

Peso +-50gr – peso ao par

Embalagem 50 unidades

23780



EXTRATOR MOV CENTRAL INTEGRADO MOD. 01 PT ZTTO

- Característica
- Chave para extração mov. Central
 - Marca ztto
 - Material alumínio
 - Medidas 49mm/ 16 entalhes
 - Compatível com movimento press fit bb386evo

Material Alumínio

Peso • Peso +-48gr

Embalagem 50 unidades

23762



EXTRATOR MOV CENTRAL INTEGRADO MOD. 02 PT ZTTO

Característica	<ul style="list-style-type: none">• Chave para extração mov. Central• Marca ztto• Material alumínio• Medidas 48.5mm/ 12 entalhes• Compatível com movimento press fit bb386 (bsa30/ ita30)
Material	Alumínio
Peso	• Peso +-48gr
Embalagem	50 unidades 23763



EXTRATOR MOV CENTRAL INTEGRADO MOD. 03 PT ZTTO

Característica	<ul style="list-style-type: none">• Chave para extração mov. Central• Marca ztto• Material alumínio• Medidas 44mm/ 16 entalhes• Compatível com movimento bsa integrado (shimano / xtime)
Material	Alumínio
Peso	• Peso +-50gr
Embalagem	50 unidades 23764



EXTRATOR MOV CENTRAL INTEGRADO MOD. 04 PT ZTTO

Característica	<ul style="list-style-type: none">• Chave para extração mov. Central• Marca ztto• Material alumínio• Medidas 44mm/ 16 entalhes - 46mm/ 24 entalhes• Compatível com movimento bsa integrado (shimano / dub / xtime)
Material	Alumínio
Peso	+56gr - peso referente ao extrator de central e parafuso do eixo
Embalagem	50 unidades 23765



ADAPTADOR EXTRATOR MOV. CENTRAL BBT-1 PT ZTTO

- Característica
- Chave para extração mov. Central
 - Marca ztto
 - Funciona com chave auxiliar allen 10mm e/ou chave cachimbo 3/8 (não acompanham a ferramenta)
 - Material alumínio
 - Compatível com vários movimentos centrais

Material Aluminio

- Referência / compatibilidade:
- Sm-bb52 (hollowtech ii)
 - Sm-bbr60 (tl-fc25)
 - Sm-bb93 (tl-fc24)
 - Sr-dub
 - Mega bsa30 / bb386 evo

Peso +-94gr

Embalagem 50 unidades

23766



ADAPTADOR EXTRATOR MOV. CENTRAL BBT-2 PT ZTTO

- Característica
- Chave para extração mov. Central
 - Marca ztto
 - Funciona com chave auxiliar allen 10mm e/ou chave sextavada (não acompanham a ferramenta)
 - Material alumínio
 - Compatível com vários movimentos centrais

Material Aluminio

- Referência / compatibilidade:
- Sm-bb52 (hollowtech ii)
 - Sm-bbr60 (tl-fc25)
 - Sm-bb93 (tl-fc24)
 - Sr-dub
 - Mega bsa30 / bb386 evo

Peso +-96gr

Embalagem 50 unidades

23767



FERRAMENTA INSTALA E EXTRATO MOV CENTRAL ZTTO

- Característica
- Chave para extração mov. Central
 - Chave para extração coroa direct shimano (padrão center lock)
 - Marca ztto
 - Funciona com chave auxiliar ztto (código jpp 23764) e/ou chave sextavada (não acompanham a ferramenta)
 - Material alumínio
 - Compatível com movimentos centrais shimano m7100 / m8100 / m9100

Material Aluminio

Peso +-42gr

Embalagem 50 unidades

23773



CHAVE PRE-CARGA AJUSTE GARFO ALUM. MOD 01 ZTTO

Característica	<ul style="list-style-type: none">• Chave para reparo em suspensão ztto• Marca ztto• Material alumínio
Material	Alumínio
Referência / compatibilidade:	<ul style="list-style-type: none">• Instalação e extração do ajuste de preload• Ideal para manutenções em suspensões suntour e similares• Compatível com suspensões rst e suntour xct, xcm e xcr
Peso	+16gr
Embalagem	50 unidades
	23756



CHAVE PRE-CARGA AJUSTE GARFO ALUM. MOD 02 ZTTO

Característica	<ul style="list-style-type: none">• Chave para reparo em suspensão ztto• Marca ztto• Material alumínio
Material	Alumínio
Referência / compatibilidade:	<ul style="list-style-type: none">• Instalação e extração do ajuste de preload• Ideal para manutenções em suspensões suntour e similares• Compatível com suspensões rst e suntour xct, xcm e xcr
Peso	+20gr
Embalagem	50 unidades
	23757



FERRAMENTA DE INSTALAÇÃO DRIVER LIMPADOR ZTTO

Característica	<ul style="list-style-type: none">• Ferramenta para instalação de raspadores• Marca ztto• Material alumínio
Material	Alumínio
Referência / compatibilidade:	<ul style="list-style-type: none">• Ideal para manutenções em suspensões• Tamanhos disponíveis 32 à 34mm / 35 à 36mm / 38 à 40mm
Peso	+340gr - peso referente ao código 23758
Embalagem	20 unidades
Tamanho: 32 a 34	23758
Tamanho: 35 a 36	23759
Tamanho: 38 a 40	23760



FOTOS MERAMENTE ILUSTRATIVAS. AS INFORMAÇÕES/CONFIGURAÇÕES DE PRODUTOS PODERÃO SOFRER ALTERAÇÕES SEM AVISO PRÉVIO.

ENTRE EM CONTATO COM O SEU CONSULTOR OU FALE COM O NOSSO TIME DE TELEVENDAS PELO (33) 3277-3030.

FERRAMENTA DE INSTALAÇÃO DRIVER LIMPADOR PT ZTTO

Característica	<ul style="list-style-type: none">• Ferramenta para instalação de raspadores• Marca ztto• Material alumínio
Material	Alumínio
Referência / compatibilidade:	<ul style="list-style-type: none">• Ideal para manutenções em suspensões• Medidas 32, 34, 35 e 36mm
Peso	+72gr
Embalagem	50 unidades

23761



FERRAMENTA REMOVE ARANHA GARFO AHEAD ZTTO

Característica	<ul style="list-style-type: none">• Ferramenta remover aranha da espiga• Marca ztto• Material alumínio/aço
Material	Alumínio / Aço
Referência / compatibilidade:	<ul style="list-style-type: none">• Ideal para manutenções em suspensões• Comprimento 28.2mm• Diâmetro 18mm
Peso	+212gr
Embalagem	20 unidades

23774



CONJUNTO FERRAMENTAS EXTRATOR EIXO ROLAMENTO ZTTO

Característica	<ul style="list-style-type: none">• Ferramenta para instalação e remoção de rolamentos• Material em liga de Alumínio e aço• Compatível com Rolamentos 6000/ 6001/ 6900/ 6901/ 6902/ 6903 etc...• Kit 22 peças
Material	Alumínio / Aço
Box:	<ul style="list-style-type: none">• ADAPTADORES PARA INSTALAÇÃO DE ROLAMENTOS• ADAPTADORES PARA REMOÇÃO DE ROLAMENTOS• BARRA ROSQUEADA• CALÇOS
Peso	3.105 gr
Embalagem	5 unidades

23769



MALETA FERRAMENTAS MOV. CENTRAL PRESSFIT ZTTO

Característica	<ul style="list-style-type: none"> • Ferramenta para instalação e remoção de movimento central padrão press fit • Material em Liga de Alumínio e Aço • Compatível com BB86/ BB30/ BB91/ BB92/ PF30, ETC... • Kit com 14 peças
Material	Alumínio / Aço
Box	<ul style="list-style-type: none"> • ALLEN 8MM • ARRUELA Ø30 • CILINDRO BB24/30 • ENGATE 1 – 25X37 / 30X42MM • ENGATE 2 – 22X37 / 30X42MM • ENGATE 3 – 22X37 / 24X30MM • PARAFUSO HEXAGONAL • TAMPA DE REMOÇÃO HEXAGONAL • TAMPA DE REMOÇÃO 52.5X59.3MM • TAMPA DE REMOÇÃO 44.4X54.4MM • 02 PUXADORES COM FENDA • 01 PUXADOR INTEIRIÇO
Peso	968gr (peso referente a maleta completa)
Embalagem	5 unidades

23768



MOVIMENTO CENTRAL PRESS FIT BB86/92 ZTTO

Característica	<ul style="list-style-type: none"> • Movimento central press fit BB86 • Marca ztto • Material alumínio • Padrão Shimano • Diâmetro Externo 41mm • Diâmetro do Eixo 24mm • Rolamentos de cerâmica • Compatível BB 86/90/92 mm 41mm • Ferramenta compatível 44mm/ 16 entalhes (referência catálogo JPP 23766/23767)
Material	Alumínio
Peso	92gr
Embalagem	20 unidades

23741



MOVIMENTO CENTRAL PRESS FIT BB386EVO ZTTO

Característica	<ul style="list-style-type: none"> • Movimento central press fit BB386 • Marca ztto • Material alumínio • Padrão DUB • Diâmetro Externo 46mm • Diâmetro do Eixo 28.9 mm • Compatível 86 mm 46 mm • Acompanha Arruelas calço • Ferramenta compatível 49mm/ 16 entalhes (referência catálogo JPP 23766/23767)
Material	Alumínio
Peso	120gr (peso referênte ao movimento centrale aruelas calço)
Embalagem	20 unidades

23742



FOTOS MERAMENTE ILUSTRATIVAS. AS INFORMAÇÕES/CONFIGURAÇÕES DE PRODUTOS PODERÃO SOFRER ALTERAÇÕES SEM AVISO PRÉVIO.

ENTRE EM CONTATO COM O SEU CONSULTOR OU FALE COM O NOSSO TIME DE TELEVENDAS PELO (33) 3277-3030.

PAQUÍMENTO DIGITAL LCD 0 A 150MM ZTTO

Característica	<ul style="list-style-type: none"> • Paquímetro Digital • Marca ztto • Material nylon • Faixa de medição 0-150mm/0-6in • Resolução 0.1mm/ 0.01in • Precisão $\pm 0.2\text{mm}/ 0.01\text{in}$ • Display LCD • Bateria LR44 - Incluso no produto
Material	Nylon
Peso	+144gr (peso referente ao paquímetro com case)
Embalagem	10 unidades
	23776



KIT ADAPTADOR BOOST DIANT/TRAS. C/ PARAFUSO ZTTO

Característica	<p>Kit Conversor BOOST (12x148 / 15x110)</p> <ul style="list-style-type: none"> • Kit adaptador ZTTO • Marca ztto • Material alumínio • Acompanha parafusos de fixação do disco
Kit	<ul style="list-style-type: none"> • 02 adaptadores de Eixo Traseiro (3x12mm) • 02 adaptadores de Eixo Dianteiro (5x15mm) • 01 espaçador de disco traseiro para 6 parafusos • 01 espaçador de disco dianteiro para 6 parafusos • 12 parafusos para fixação dos discos
Material	Alumínio
Peso	58gr (kit completo)
Embalagem	20 unidades
	23743



ADAPTADOR DE FREIO DISCO DIANT. 140/160MM ZTTO

Característica	<ul style="list-style-type: none"> • Kit adaptador para freio flat 160mm • Marca ztto • Material alumínio • Compatível com quadro com sistema de fixação flat • Conversor de 140mm para disco 160mm • Kit acompanha parafuso para fixação
Material	Alumínio
Peso	+34gr (peso referente ao kit)
Embalagem	50 unidades
	23744



FOTOS MERAMENTE ILUSTRATIVAS. AS INFORMAÇÕES/CONFIGURAÇÕES DE PRODUTOS PODERÃO SOFRER ALTERAÇÕES SEM AVISO PRÉVIO.

ENTRE EM CONTATO COM O SEU CONSULTOR OU FALE COM O NOSSO TIME DE TELEVENDAS PELO (33) 3277-3030.

PASTILHA DE FREIO A DISCO SEMI-METALICA MDO. 01 ZTTO

Característica	<ul style="list-style-type: none">• Pastilha de freio a disco semi-metálica• Marca ztto• Material resina e aço• Compatível com freio SRAM e AVID (XO / XX / DB LEVEL/ TL LEVEL/ T LEVEL/ ELIXIR)
Material	Resina e Aço
Peso	+22gr (peso referênte ao PAR)
Embalagem	50 unidades
	23745



PASTILHA DE FREIO A DISCO FULL-METÁLICA MDO. 01 ZTTO

Característica	<ul style="list-style-type: none">• Pastilha de freio a disco metálica• Marca ztto• Material aço• Compatível com freio SRAM e AVID (XO / XX / DB LEVEL/ TL LEVEL/ T LEVEL/ ELIXIR)
Material	Aço
Peso	+24gr (peso referênte ao PAR)
Embalagem	50 unidades
	23746



PASTILHA DE FREIO A DISCO SEMI-METÁLICA MDO. 02 ZTTO

Característica	<ul style="list-style-type: none">• Pastilha de freio a disco semi-metálica• Marca ztto• Material resina e aço• Compatível com freio SHIMANO (M975 / M966 / M965 / M800 / M775 / M776 / M765 / M665 / M601 / M596 / M595 / M585 / M545 / M535 / R505 / S501 / S500 / T655 / T605)
Material	Resina e Aço
Peso	+22gr (peso referênte ao PAR)
Embalagem	50 unidades
	23747



PASTILHA DE FREIO A DISCO FULL-METALICA MDO. 02 ZTTO

Característica	<ul style="list-style-type: none">• Pastilha de freio a disco metálica• Marca ztto• Material aço• Compatível com freio SHIMANO (M975 / M966 / M965 / M800 / M775 / M776 / M765 / M665 / M601 / M596 / M595 / M585 / M545 / M535 / R505 / S501 / S500 / T655 / T605)
Material	Aço
Peso	+24gr (peso referênte ao PAR)
Embalagem	50 unidades
	23748



FOTOS MERAMENTE ILUSTRATIVAS. AS INFORMAÇÕES/CONFIGURAÇÕES DE PRODUTOS PODERÃO SOFRER ALTERAÇÕES SEM AVISO PRÉVIO.

ENTRE EM CONTATO COM O SEU CONSULTOR OU FALE COM O NOSSO TIME DE TELEVENDAS PELO (33) 3277-3030.

PASTILHA DE FREIO A DISCO SEMI-METÁLICA MDO. 03 ZTTO

Característica	<ul style="list-style-type: none">• Pastilha de freio a disco semi-metálica• Marca ztto• Material Resina e aço• Compatível com freio SHIMANO (M985 / M988 / M785 / M615 / M666 / M675 / XT / XTR / SLX)
Material	Resina e Aço
Peso	+24gr (peso referênte ao PAR)
Embalagem	50 unidades
	23749



PASTILHA DE FREIO A DISCO FULL-METÁLICA MDO. 03 ZTTO

Característica	<ul style="list-style-type: none">• Pastilha de freio a disco metálica• Marca ztto• Material aço• Compatível com freio SHIMANO (M985 / M988 / M785 / M615 / M666 / M675 / XT / XTR / SLX)
Material	Aço
Peso	+26gr (peso referênte ao PAR)
Embalagem	50 unidades
	23750



PASTILHA DE FREIO A DISCO SEMI-METÁLICA MDO. 04 ZTTO

Característica	<ul style="list-style-type: none">• Pastilha de freio a disco semi-metálica• Marca ztto• Material Resina e aço• Compatível com freio SHIMANO (M575 / M525 / M495 / M486 / M485 / M478 M465 / M447 / M446 / M445 / M416 / M415 / M4050 / M395 / M375 / M355 / M675 / M615)
Material	Resina e Aço
Peso	+26gr (peso referênte ao PAR)
Embalagem	50 unidades
	23751



PASTILHA DE FREIO A DISCO FULL-METÁLICA MDO. 04 ZTTO

Característica	<ul style="list-style-type: none">• Pastilha de freio a disco metálica• Marca ztto• Material aço• Compatível com freio SHIMANO (M575 / M525 / M495 / M486 / M485 / M478 M465 / M447 / M446 / M445 / M416 / M415 / M4050 / M395 / M375 / M355 / M675 / M615)
Material	Aço
Peso	+28gr (peso referênte ao PAR)
Embalagem	50 unidades
	23752



FOTOS MERAMENTE ILUSTRATIVAS. AS INFORMAÇÕES/CONFIGURAÇÕES DE PRODUTOS PODERÃO SOFRER ALTERAÇÕES SEM AVISO PRÉVIO.

ENTRE EM CONTATO COM O SEU CONSULTOR OU FALE COM O NOSSO TIME DE TELEVENDAS PELO (33) 3277-3030.

CONECTOR E OLIVA FREIO DISCO HID. MOD 01 ZTTO

Característica	<ul style="list-style-type: none">• Kit Oliva e Pino ztto• Marca ztto• Material Cobre• Compatível com mangueira de disco SHIMANO BH90• Pino +- 11.5mm de comprimento• Kit com 10 conjuntos de Oliva e Pino
Material	Cobre
Peso	+1gr (peso referente a um conjunto de Oliva e Pino)
Embalagem	50 unidades
	23753



CONECTOR E OLIVA FREIO DISCO HID. MOD 02 ZTTO

Característica	<ul style="list-style-type: none">• Kit Oliva e Pino ztto• Marca ztto• Material Cobre• Compatível com mangueira de disco SHIMANO BH59• Pino +- 13.5mm de comprimento• Kit com 10 conjuntos de Oliva e Pino
Material	Cobre
Peso	+1.2gr (peso referente a um conjunto de Oliva e Pino)
Embalagem	50 unidades
	23754



CHAVE TORQUE PRECISÃO 2NM A 24NM ZTTO

Característica	<ul style="list-style-type: none">• Torquímetro de precisão• Marca ztto• Material Aço Cromo Vanádio• Comprimento 25.4mm• Especificação de torques 2-24nm• Precisão +-4%
Material	Aço Cromo Vanádio
Kit	<ul style="list-style-type: none">• 1x1/4 chave de torque• 1 x adaptador de flor t25• 1 x extensor adaptador haste (100mm)• 1 x adaptador t30• 1x2.5mm adaptador sextavado• 1x3mm adaptador sextavado• 1x4mm adaptador sextavado• 1x5mm adaptador sextavado• 1x6mm adaptador sextavado• 1x8mm adaptador sextavado• 1x10mm adaptador sextavado• 1 x adaptador de cruz ph1• 1 x adaptador de cruz ph2• 1 x adaptador de cruz ph3• 1 x adaptador t20
Peso	+792gr (Kit Completo Com Case)
Embalagem	10 unidades
	23775



FOTOS MERAMENTE ILUSTRATIVAS. AS INFORMAÇÕES/CONFIGURAÇÕES DE PRODUTOS PODERÃO SOFRER ALTERAÇÕES SEM AVISO PRÉVIO.

ENTRE EM CONTATO COM O SEU CONSULTOR OU FALE COM O NOSSO TIME DE TELEVENDAS PELO (33) 3277-3030.

FERRAMENTA UNIVERSAL EIXO P/TORNO TQJJ01 ZTTO

Característica	<ul style="list-style-type: none"> • Mordente para morsa • Marca ztto • Material Alumínio • Atração magnética para um melhor fixação na morsa • Ideal para manutenção de cubos e eixos em geral • Medidas (5 / 7.4 / 8 / 9 / 9.5 / 10 / 10.4 / 12 / 12.7 / 14 / 16MM)
Material	Alumínio
Peso	+138gr (peso referente ao conjunto com 2 peças)
Embalagem	25 unidades
	23770



FERRAMENTA UNIVERSAL EIXO P/TORNO TQJJ02 ZTTO

Característica	<ul style="list-style-type: none"> • Mordente para morsa • Marca ztto • Material Alumínio • Atração magnética para um melhor fixação na morsa • Ideal para manutenção de cubos, Shocks e eixos em geral • Medidas(16.6 / 17 / 18 / 18.7 / 20 / 22.2 / 23.9MM)
Material	Alumínio
Peso	+172gr (peso referente ao conjunto com 2 peças)
Embalagem	25 unidades
	23771



FERRAMENTA UNIVERSAL EIXO P/TORNO TQJJ03 ZTTO

Característica	<ul style="list-style-type: none"> • Mordente para morsa Universal • Marca ztto • Material Alumínio • Atração magnética para um melhor fixação na morsa • Ideal para manutenção de cubos, Shocks e eixos em geral • Medidas em mm (3 / 5 / 8 / 10 / 28.6) • Medidas em polegadas (20-9 / 25-5 / 30-12 / 36-14)
Material	Alumínio
Peso	+212gr (peso referente ao conjunto com 2 peças)
Embalagem	25 unidades
	23772



KIT FERRAMENTA DE REMOÇÃO DO GANCHO PISTÃO ZTTO

Característica	<ul style="list-style-type: none"> • Pinça para remover o'rings • Marca ztto • Material Aço • Gancho com ângulos de 0° / 45° / 90° / 110° • Comprimento +- 16cm • Ideal para remover anéis o'rings e arruelas de pressão
Material	Aço
Peso	+90gr (peso referente ao kit com 4 peças)
Embalagem	25 unidades
	23777





CORTADOR MANGUEIRA HIDRÁULICA

Característica	Kit Cortador de Mangueira e Instalador de Pino da Oliva
	Cortador de Magueira de freio hidráulico de Níylon com Lâmina de aço e Instalador de Pino da Oliva durável de alta resistência, produzido em alumínio
Material	Cortador de Nylon/ Instalador de Pino da Oliva em Alumínio e aço
Tamanho	86x59x24mm - medidas extraídas com a ferramenta fechada
Peso	163 g
Embalagem	50 peças
	19509



CORTADOR DE TUBO AÇO

	Cortador de tubos
	Liga de aço de alta qualidade, usado para cortar espiga do garfo de bicicleta; guidão; canote; tanto em materiais de alumínio, quanto de aço ou produtos de titânio. compatível com tubo OD 6-42mm (AVISO: NÃO é indicado o uso em componentes de fibra de carbono)
Característica	
Material	Aço
Tamanho	150 x 60 mm
Peso	254 g
Embalagem	50 peças
	19510



ALINHADOR DE GANCHEIRA

Característica	Alinhador de Gancheira
	Corpo (barra) em aço ultraresistente com acabamento cromado; compatível com ajuste em quadros de bicicletas aro 20" a 29" (incl. 700c speed & híbridas); parafuso de inserção no quadro intercambiável; maior espaço entre a ferramenta e o quadro (parafuso de inserção mais comprido), o que a torna compatível com quadros mais modernos com eixos "passantes"
Material	Aço
Tamanho	400mm
Peso	775 g
Embalagem	50 peças
	19511

FOTOS MERAMENTE ILUSTRATIVAS. AS INFORMAÇÕES/CONFIGURAÇÕES DE PRODUTOS PODERÃO SOFRER ALTERAÇÕES SEM AVISO PRÉVIO.

ENTRE EM CONTATO COM O SEU CONSULTOR OU FALE COM O NOSSO TIME DE TELEVENDAS PELO (33) 3277-3030.



FERRAMENTA LIMPAR ROSCA PEDIVELA 9/16

Característica Macho limpador de rosca

Macho com rosca de 9/16 polegadas, Limpa e refaz rosca do braço do pedivela onde encaixa o pedal.
ATENÇÃO - Lado esquerdo (L): a ferramenta mais longa é para o lado esquerdo
ATENÇÃO - Lado direito (R): a ferramenta mais curta é para o lado direito

Material Aço

Tamanho 9/16-20hss / 9/16-20lhss

Peso 130 g

Embalagem 50 peças

19512



PROTETOR BRAÇO PEDIVELA PT

Característica Protetor de Pedivela

Protetor de braço do pedivela, excelente proteção contra impactos, Incrivelmente leve, montagem rápida e fácil.

Material Borracha flexível (alta resistência)

Tamanho 43x33x18mm

Peso 15 g

Embalagem 50 peças

19513



GUIA CABO ADAPTADOR

Característica Guia para conduíte

Guia para conduítes e mangueira de freios

Material Alumínio/Plástico

Tamanho 20x20.6x0.3 mm

Peso 2 g

Embalagem 100 peças

19514





ABRAÇADEIRA PREDEDOR CONDUITE PT

Característica	Abraçadeira rígida tipo "U" para prender conduíte
Material	Plástico
Tamanho	10.5X11.2X5.7mm
Peso	4 g
Embalagem	200 peças
	19515



PREDEDOR CONDUITE DUPLO

Característica	Prendedor de Conduíte
	Prendedor de conduíte duplo compatível com cabos de 4 e 5mm, versátil, fácil instalação, gira 360°.
Material	Plástico rígido
Tamanho	20x7.65x5.4mm
Peso	0,05 g
Embalagem	200 peças
	19516



EIXO TRASEIRO BOOST 12X148MM

Característica	Eixo passante 12x148mm Boost
	Eixo traseiro Boost 12mm SEM bolcagem, eixo vazado, instalação com uso de chave allen 6mm, torque de aperto 9-13.5N-m
Material	Alumínio
Tamanho	comprimento total 171mm/ Diâmetro 12mm/ comprimento da rosca 19mm/ passo da Rosca 1.5 (M12 X P1.5)
Peso	39 g
Embalagem	50 peças
	19517

FOTOS MERAMENTE ILUSTRATIVAS. AS INFORMAÇÕES/CONFIGURAÇÕES DE PRODUTOS PODERÃO SOFRER ALTERAÇÕES SEM AVISO PRÉVIO.

ENTRE EM CONTATO COM O SEU CONSULTOR OU FALE COM O NOSSO TIME DE TELEVENDAS PELO (33) 3277-3030.



EIXO DIANTEIRO BOOST 15X110MM

Característica	Eixo passante 15x110mm Boost
	Eixo dianteiro Boost 15mm, OLD 110mm, SEM bolcagem, eixo vazado, instalação com uso de chave allen 6mm, torque de aperto 9-13.5N-m/ 80-120in-lbs
Material	Alumínio
Tamanho	Comprimento total 155mm/ Diâmetro 15mm/ comprimento da rosca 13mm/ passo da Rosca 1.5 (M14 X P1.5)
Peso	56 g
Embalagem	50 peças
	19518



EIXO BLOCAGEM TRASEIRO BOOST 12X148MM

Característica	Eixo passante 12x148mm Boost
	Eixo traseiro Boost 12mm COM bolcagem vazado, instalação por Blocagem/ Alavanca com regulagem de posição.
Material	Alumínio
Tamanho	comprimento total 171mm/ Diâmetro 12mm/ comprimento da rosca 19mm/ passo da Rosca 1.5 (M12 X P1.5)
Peso	58 g
Embalagem	50 peças
	19521



FITA ANTIFURO 29"

Característica	Fita antifuro 29"
	Fita antifuro de alta resistência compatível com aros 26" / 27.5" / 29" e 700c. Diâmetro de pneus 1.5" à 2.10"
Material	Compostos de polímero de poliuretano
Tamanho	0.5 x 40mm
Peso	110 g
Embalagem	50 peças
	19523



FITA POLIPROPILENO ARO TUBELESS 10 MTX23MM MTB

Característica	Fita de vedação para aro Tubeless Fita adesiva de Polipropileno de alta resistência para vedação de aros tubeless.
Material	Polipropileno
Tamanho	10 mt x 23 mm
Peso	45 g
Embalagem	50 peças
	19525



FITA POLIPROPILENO ARO TUBELESS 10 MTX29MM MTB

Característica	Fita de vedação para aro Tubeless Fita adesiva de Polipropileno de alta resistência para vedação de aros tubeless.
Material	Polipropileno
Tamanho	10 mt x 29 mm
Peso	54 g
Embalagem	50 peças
	19526



FITA POLIPROPILENO ARO TUBELESS 10 MTX33MM MTB

Característica	Fita de vedação para aro Tubeless Fita adesiva de Polipropileno de alta resistência para vedação de aros tubeless.
Material	Polipropileno
Tamanho	10 mt x 33 mm
Peso	60 g
Embalagem	50 peças
	19527

FOTOS MERAMENTE ILUSTRATIVAS. AS INFORMAÇÕES/CONFIGURAÇÕES DE PRODUTOS PODERÃO SOFRER ALTERAÇÕES SEM AVISO PRÉVIO.

ENTRE EM CONTATO COM O SEU CONSULTOR OU FALE COM O NOSSO TIME DE TELEVENDAS PELO (33) 3277-3030.





TAMPA VÁLVULA PRESTA PT

Característica	Tampa de válvula presta
Material	Alumínio
Tamanho	16x7mm
Peso	2 g
Embalagem	50 peças

19528



INJETOR SELANTE

Característica	Injetor de selante 60ml - Seringa
Material	Plástico/Borracha
Tamanho	151.5x31.3mm
Peso	35 g
Embalagem	50 peças

19529



ADESIVO PROTETOR QUADRO

Característica	Adesivo protetor de quadro
Material	PVC FLEXÍVEL de 500 microns
Peso	84 g
Embalagem	50 peças

19530





ABRAÇADEIRA CÂMBIO DIANTEIRO

Característica Abraçadeira de câmbio

Adaptador de câmbio dianteiro suspenso de 34,9mm. Abraçadeira feita exclusivamente para câmbios dianteiros braze-on, ou câmbios que não possuem abraçadeiras.

Material Alumínio

Tamanho 61x12mm

Peso 21 g

Embalagem 50 peças

19548



SUPORE ADAPTADOR GPS MODELO 01

Característica Suporte adaptador para GPS, câmera ou lanterna.

Versátil e com várias possibilidades de regulagem. Pode ser instalado em guidões com diâmetro de 31,8 mm ou 25,4 mm.

Material Liga de alumínio CNC

Tamanho 115 mm x 54 mm

Peso 70 g

Embalagem 50 peças

19531



SUPORE ADAPTADOR GPS MODELO 02

Característica Suporte adaptador para GPS, câmera ou lanterna.

Versátil e com várias possibilidades de regulagem. Pode ser instalado em guidões com diâmetro de 31,8 mm ou 25,4 mm.

Material Liga de alumínio CNC

Tamanho 128 mm x 55 mm

Peso 75 g

Embalagem 50 peças

19533



SUPORTE ADAPTADOR GPS MODELO 03

Característica	Suporte adaptador para GPS, câmera ou lanterna.
	Versátil e com várias possibilidades de regulagem.
Material	Liga de alumínio CNC
Tamanho	167 mm x 37 mm
Peso	85 g
Embalagem	50 peças
	19535



SUPORTE ADAPTADOR GPS MODELO 04

Característica	Suporte adaptador para GPS
	Adaptador Universal Para Montagem GARMIN - Fixado com fita dupla face 3M
Material	Plástico
Tamanho	40x40mm
Peso	10 g
Embalagem	50 peças
	19536



SUPORTE CO2 PT

Característica	Suporte para CO2
Material	Alumínio 6067 T6
Tamanho	83X72mm - Distância dos furos, aproximadamente 64mm
Peso	21 g
Embalagem	50 peças
	19543





ADAPTADOR SUPORTE CARAMANHOLA DUPLO PT

Característica	Suporte Duplo para caramanhola
Material	Alumínio
Tamanho	75.8X32.6X3.3mm - Distância dos furos, aproximadamente 64mm
Peso	18 g
Embalagem	50 peças

19544



TENSIONADOR DE CORRENTE PT

Característica	Tensionador de corrente
	Tensionador de corrente de bicicleta de velocidade única, equipado com roldana de alumínio com rolamento. Compatível com COG's de 13-23T
Material	Alumínio
Tamanho	110X24.5X10mm
Peso	62 g
Embalagem	50 peças

19545

FOTOS MERAMENTE ILUSTRATIVAS. AS INFORMAÇÕES/CONFIGURAÇÕES DE PRODUTOS PODERÃO SOFRER ALTERAÇÕES SEM AVISO PRÉVIO.

ENTRE EM CONTATO COM O SEU CONSULTOR OU FALE COM O NOSSO TIME DE TELEVENDAS PELO (33) 3277-3030.



ROLDANA DE CÂMBIO 12T

Característica	Roldana de câmbio 12T Liga de alumínio de alta resistência Rolamento de cerâmica Polia Jockey Wheel
Material	Liga de alumínio CNC 7075
Tamanho	50 mm x 3 mm - Suporte do rolamento 10mm
Peso	8 g
Embalagem	50 peças
	19546



ROLDANA DE CÂMBIO 13T

Característica	Roldana de câmbio 13T Liga de alumínio de alta resistência Rolamento de cerâmica Polia Jockey Wheel
Material	Liga de alumínio CNC 7075
Tamanho	51 mm x 1,7 mm - Suporte do rolamento 9,6 mm
Peso	9 g
Embalagem	50 peças
	19547



REPARO APERTO CASSETE 11V - ZTTO

Característica	Porca de aperto do cassete ztto Alumínio 7075 Cor grafite Compatível com cog de 11 dentes Padrão do free hub standard Aperto máximo de 40nm
Material	Alumínio
Peso	7 g
Embalagem	100 peças
	19494



Grupo
pblk[®]
 A vida pede liberdade

PRÓBIKE



BOLSA DE SELIM VELO

MARCA	Próbike
CARACTERÍSTICA	Expansível Confeccionada em Nylon de alta performance Estruturada com plástico rígido de 2 mm Zíperes invisíveis de qualidade A prova d'água Faixa e logo refletiva 3M Fixação central por fitas e fivelas de nylon Fixação por velcros no canote do selim Abertura de 180% Bolso telado interno para ferramentas Fita frontal para luz estroboscópica

TAMANHO	L: 0,110mm x A: 0,140mm x P: 0,170mm (Medidas após expandida: L: 0,110mm x A: 0,140mm x P: 0,210mm)
---------	---

EMBALAGEM	30 peças
	20061



BOLSA DE SELIM M2

MARCA	Próbike
CARACTERÍSTICA	Confeccionada em exclusivo tecido emborrachado Resistente a água Zíperes invisíveis de qualidade Logo refletiva 3M Fixação central por fitas e fivelas de nylon Fixação por fitas de contato no canote do selim Abertura de 180%

CAPACIDADE	0,280 litros
PESO	102g (informado pelo fabricante)

TAMANHO	L: 120mm x A: 95mm x P: 150mm
---------	-------------------------------

EMBALAGEM	30 peças
	20063



BOLSA DE SELIM BIKE PRÓ

MARCA	Próbike
CARACTERÍSTICA	Confeccionada em nylon ripstop de alta performance Revestimento inferior emborrachado (Resistente a água) Zíper invisível de alta qualidade Logo e fita refletiva 3M Fixação dupla por fitas de aderência e fivelas de nylon Fixação no canote do selim Fita frontal para luz estroboscópica

CAPACIDADE	0,220 litros
PESO	78g (informado pelo fabricante)

TAMANHO	L: 60mm x A: 70mm x P: 140mm
---------	------------------------------

EMBALAGEM	30 peças
	20074

FOTOS MERAMENTE ILUSTRATIVAS. AS INFORMAÇÕES/CONFIGURAÇÕES DE PRODUTOS PODERÃO SOFRER ALTERAÇÕES SEM AVISO PRÉVIO.

ENTRE EM CONTATO COM O SEU CONSULTOR OU FALE COM O NOSSO TIME DE TELEVENDAS PELO (33) 3277-3030.



BOLSA DE SELIM MOUNTAIN

MARCA	Próbike
CARACTERÍSTICA	Expansível Confeccionada em nylon de alta performance Exclusivo zíper impermeável com cursor duplo invertido Estruturada com plástico rígido de 2 mm A prova d'água Faixa e logo refletiva 3M Fixação central por fitas e fivelas de nylon Fixação por fita de contato de alta aderência no canote do selim Abertura de 90% Bolso telado interno para ferramentas Fita frontal para luz estroboscópica.
TAMANHO	L: 90mm x A: 110mm x P: 150mm
EMBALAGEM	30 peças

20090



BOLSA DE SELIM SQUEEZE

MARCA	Próbike
CARACTERÍSTICA	Confeccionada em nylon de alta performance Exclusivo zíper com cursor duplo invertido Estruturada com plástico rígido de 2 mm A prova d'água Desenho exclusivo com material em fibra de carbono Logo refletiva 3M frontal Fixação central por fitas de contato por alta aderência Fixação por fita de contato de alta aderência no canote do selim Bolso interno para ferramentas Fita frontal para luz estroboscópica
CAPACIDADE	1,200 litros
PESO	210g (informado pelo fabricante)
TAMANHO	L: 105mm x A: 240mm x P: 96mm
EMBALAGEM	30 peças

20097



BOLSA DE GUIDÃO PARA CELULAR

MARCA	Próbike
CARACTERÍSTICA	Confeccionada em Nylon de alta performance Compartimento de grande capacidade Estruturada em espuma acrílica de 6 mm Toda forrada e acolchoada Sistema de fixação por fita de contato de alta aderência Tampa com exclusivo material touch-screen Fechamento por zíper invisível e duplo cursor
CAPACIDADE	0,900 litros
PESO	138g (informado pelo fabricante)
TAMANHO	L: 120 mm x P: 180 mm x A: 90 mm
EMBALAGEM	50 peças

20065



BOLSA DE QUADRO PARA CELULAR UNIVERSAL

MARCA	Próbike
CARACTERÍSTICA	Confeccionada em Nylon de alta performance Compartimento principal de grande capacidade Estruturada em espuma acrílica de 6 mm Toda forrada e acolchoada Pequeno bolso interno telado Sistema de fixação com fitas A prova d'água Faixas laterais e logo refletivas 3M Tampa com exclusivo material touch-screen Fechamento por zíper invisível e duplo cursor
EMBALAGEM	50 peças

20079



BRACELETE PARA CELULAR

MARCA	Próbike
CARACTERÍSTICA	Touch screen Fabricado em material super flexível Confortável e leve Pode ser usado em qualquer um dos braços
EMBALAGEM	50 peças

20076



BOLSA DE CELULAR PARA STRAVA

MARCA	Próbike
CARACTERÍSTICA	Confeccionada em exclusivo material Plush Painel Touch Screen Compatível com todas as mesas Sistema de fixação por exclusivo fita de contato de alta aderência elástico Segura e de fácil instalação Moldada totalmente ao celular substituindo um suporte Proteção segura contra o pó e chuva fina Espuma traseira para proteger o celular dos choques
TAMANHO	L: 90mm x A: 170mm x P: 5mm
EMBALAGEM	50 peças

20092

FOTOS MERAMENTE ILUSTRATIVAS. AS INFORMAÇÕES/CONFIGURAÇÕES DE PRODUTOS PODERÃO SOFRER ALTERAÇÕES SEM AVISO PRÉVIO.

ENTRE EM CONTATO COM O SEU CONSULTOR OU FALE COM O NOSSO TIME DE TELEVENDAS PELO (33) 3277-3030.



MALA BIKE ARO 29"

MARCA	Próbike
CARACTERÍSTICA	Possui 3 divisões internas para as rodas e quadro Confeccionada em nylon de alta resistência Fundo removível em E.V.A. de 4 mm para maior proteção A prova d'água Fechamento por zíperes de alta qualidade Reforço interno em velcro nas divisórias Acompanha bolsa/mochila para transporte Alças de mão e tiracolo
TAMANHO	L: 1.600mm x A: 900mm x 300mm
EMBALAGEM	1 peça

20077



FITA WRAP VELCRO PARA CAMARA DE AR

MARCA	Próbike
CARACTERÍSTICA	Confeccionada em Fita Nylon de alta performance Estruturada com plástico rígido de 2 mm Fita de contato de alta aderência de alta de qualidade Logo refletiva 3M Fixação central por fitas e fivelas de nylon Suporte extra em elásticos para maior segurança Não acompanha a camara e a bomba
TAMANHO	L: 50mm x A: 50mm x P: 430mm
EMBALAGEM	10 peças

20094



PROTECTOR DE QUADRO CONVENCIONAL

MARCA	Próbike
CARACTERÍSTICA	Confeccionado material emborrachado de alta densidade Desenho em alto relevo para maior durabilidade Fixado com exclusiva fita dupla face de alta aderência Acompanha o desenho do quadro Tamanho universal Não desgasta os quadros de carbono Lavável Fechamento por tirantes plásticos (acompanha o produto) O mais leve do mercado Sistema de instalação rápida
EMBALAGEM	50 peças

20072



PROTECTOR DE QUADRO ARO 29

MARCA	Próbike
CARACTERÍSTICA	Confeccionado em exclusivo material de alta densidade Estampa em silk de alta densidade lavável Fechamento por fita de contato de alta aderência Costura em zig-zag para maior durabilidade Sistema de instalação rápida Acompanha embalagem exclusiva
EMBALAGEM	50 peças

20073

PROTECTOR DE QUADRO ELITE



MARCA	Próbike
CARACTERÍSTICA	Confeccionado material emborrachado de alta densidade Desenho em alto relevo para maior durabilidade Fixado com exclusiva fita dupla face de alta aderência Acompanha o desenho do quadro Tamanho universal Não desgasta os quadros de carbono Lavável Fechamento por 3 tirantes plásticos (acompanha o produto) O mais leve do mercado Sistema de instalação rápida Pode ser re-utilizado várias vezes
EMBALAGEM	50 peças
	20091



Grupo
pbk



COLETE REFLETIVO

MARCA	Próbike
CARACTERÍSTICA	Visibilidade de 1,5 km Bolso na parte traseira (1) Confeccionado em Tecido Mesh super ventilada Leve e prática Tamanho único
TAMAMHO	L: 340mm x A: 430mm
EMBALAGEM	10 peças

20067



COLETE CORTA VENTO REFLETIVO

MARCA	Próbike
CARACTERÍSTICA	Confeccionado em NY70 com hidropelente TelaMesh super ventilada na parte traseira 3 bolsos na parte traseira Refletivos com visibilidade de 1 km Zíper de alta qualidade Elástico no barrado
EMBALAGEM	10 peças

P 20068
M 20069
G 20070
GG 20071



Colete Refletivo Night Race

MARCA	Próbike
CARACTERÍSTICA	Confeccionado em elastano e refletivo 3M Visibilidade de 3 km leve e prático Tamanho único Elásticos de fixação lateral
EMBALAGEM	10 peças

20075

GRUPO JPP

Grupo pblk

A vida pede liberdade

MADE IN BRASIL



BOLSA DE SELIM AERO BIG

MARCA	Made in Brasil
CARACTERÍSTICA	Confeccionada em Nylon 600D Fxação central por fitas e fivelas de nylon Nova fixação por fita de contato no canote do selim Fita para fixação de lanterna Abertura por zíper
CAPACIDADE	0,980 litros
PESO	83g (informado pelo fabricante)
TAMANHO	L: 110mm x A: 100mm x P: 170mm
EMBALAGEM	30 peças
	20096



BOLSA DE SELIM M1

MARCA	Made in Brasil
CARACTERÍSTICA	Confeccionada em Nylon 600D Detalhe refletivo na fita frontal e na logo Nova fixação central por fitas e fivelas de nylon Nova fixação por fita de fixação por contato no canote do selim Estruturada com plástico rígido de 2 mm Fita frontal para luz estroboscópica Abertura por zíper
CAPACIDADE	0,280 litros
PESO	113g (informado pelo fabricante)
TAMANHO	L: 85mm x A: 90mm x P: 120mm
EMBALAGEM	30 peças
	20078



BOLSA DE QUADRO PARA CELULAR GRANDE

MARCA	Made in Brasil
CARACTERÍSTICA	Confeccionada em Poliéster 600D Compartimento principal de grande capacidade Sistema de fixação com fitas de contato de alta aderência Resistente a água Tampa com exclusivo material touch-screen Fechamento por zíperes Painel Toothscreen Saída para fone de ouvido
CAPACIDADE	0,980 litros
EMBALAGEM	50 peças
	20064



FOTOS MERAMENTE ILUSTRATIVAS. AS INFORMAÇÕES/CONFIGURAÇÕES DE PRODUTOS PODERÃO SOFRER ALTERAÇÕES SEM AVISO PRÉVIO.

ENTRE EM CONTATO COM O SEU CONSULTOR OU FALE COM O NOSSO TIME DE TELEVENDAS PELO (33) 3277-3030.



BOLSA DE SELIM COMBAT





MARCA	Made in Brasil
CARACTERÍSTICA	Confeccionada em nylon de alta performance Revestimento inferior emborrachado Resistente a água Zíper invisível de alta qualidade Fixação central por fita de aderência e fivela de nylon Fixação no canote do selim Fita frontal para luz estroboscópica
CAPACIDADE	0,320 litros
TAMANHO	L: 65mm x A: 70mm x P: 150mm
EMBALAGEM	30 peças

-  20082
-  20083
-  20084
-  20085



BOLSA DE SELIM COMBAT PLUS

MARCA	Made in Brasil
CARACTERÍSTICA	Confeccionada em nylon ripstop de alta performance Revestimento inferior emborrachado Resistente a água Zíper invisível de alta qualidade Logo refletiva 3M Fixação central por fita e fivela de nylon Fixação no canote do selim Fita frontal para luz estroboscópica
CAPACIDADE	0,430 litros
TAMANHO	L: 80mm x A: 90mm x P: 160mm
EMBALAGEM	30 peças

-  20086
-  20087
-  20088
-  20089

Grupo
pblk
 A vida pede liberdade

HIDRAT-PRÓ



**REFIL/RESERVATÓRIO
 BIPARTIDO 1,2 LITROS**



**REFIL/RESERVATÓRIO
 BIPARTIDO 2,5 LITROS**



**BICO DE SUÇÃO DE
 SILICONE**



MARCA Hydrat Pró

CARACTERÍSTICA Confeccionado em composto atóxico de extrema resistência | Muito mais qualidade pelo menor preço | É compatível com todas as mochilas de hidratação do mercado | Inodoro. Não altera o sabor dos líquidos | BPA Free - Material não tóxico | Bico dosador duplo anti-respingo siliconado | Mangueira dupla siliconada de 90cm atóxica de 9,3mm | Torneira dupla abre-fecha muito mais segura | Sistema deslizante que facilita a limpeza e abastecimento | Reservatório de 1 litro de um lado e 200ml do outro

TAMANHO 31 x 18 cm

EMBALAGEM 25 peças

20080

MARCA Hydrat Pró

CARACTERÍSTICA Confeccionado em material atóxico de extrema resistência | Muito mais qualidade pelo menor preço | É compatível com todas as mochilas de hidratação do mercado | Inodoro. Não altera o sabor dos líquidos | BPA Free | Material não tóxico | Novo Bico dosador anti-respingo em silicone | Mangueira dupla siliconada de 95cm atóxica de 9,3mm | Torneira dupla abre-fecha muito mais segura | Sistema deslizante que facilita a limpeza e abastecimento | Reservatório de 2,5 litros de capacidade total podendo ser bipartido em qualquer capacidade

TAMANHO 41 x 18 cm

EMBALAGEM 25 peças

20081

MARCA Hydrat Pró

CARACTERÍSTICA BPA free | Confeccionada em Silicone ultra macio, inodoro e atóxico | Embalada assepticamente | Encaixa em qualquer reservatório | Fácil de limpar | Rápida liberação de água | Processo de fabricação com sistema de gestão da qualidade de acordo com RDC-59

EMBALAGEM 100 peças

20095

FOTOS MERAMENTE ILUSTRATIVAS. AS INFORMAÇÕES/CONFIGURAÇÕES DE PRODUTOS PODERÃO SOFRER ALTERAÇÕES SEM AVISO PRÉVIO.

ENTRE EM CONTATO COM O SEU CONSULTOR OU FALE COM O NOSSO TIME DE TELEVENDAS PELO (33) 3277-3030.

SR

SELLE ROYAL



CYCLE THE WORLD IN COMFORT

SR

SELLE ROYAL



DESCANSO LATERAL A20 ZINCADO

Material	Aço
Medida	0,019m ³
Tamanho	270mmx11mmx18mm
Peso	155g
Embalagem	120 peças

20705



DESCANSO LATERAL A20 ZINCADO PARA CAMBIO

Material	Aço
Medida	0,019m ³
Tamanho	270mmx11mmx18mm
Peso	149g
Embalagem	120 peças

20708



PEDAL BICOLOR EXPORT 9/16 S/ESF - CINZA

Característica	BICICLETAS A24 a A29, MTB E PASSEIO. Os pedais METALCICLO possuem a Base injetada em PP copolímero, refletores de poliestireno e eixo conformado com arame de aço.
Material	Copolímero
Medida	0,028m ³
Tamanho	96mmx30mmx70mm
Peso	161,60g
Embalagem	44 peças

20709

FOTOS MERAMENTE ILUSTRATIVAS. AS INFORMAÇÕES/CONFIGURAÇÕES DE PRODUTOS PODERÃO SOFRER ALTERAÇÕES SEM AVISO PRÉVIO.

ENTRE EM CONTATO COM O SEU CONSULTOR OU FALE COM O NOSSO TIME DE TELEVENDAS PELO (33) 3277-3030.

SR

SELLE ROYAL



PEDAL FREESTYLE PP 1/2 S/ESF - PRETO

Característica	BICICLETAS A24 a A29, MTB E PASSEIO. Os pedais METALCICLO possuem a Base injetada em PP copolímero, refletores de poliestireno e eixo conformado com arame de aço.
Material	Copolímero
Medida	0,028m ³
Tamanho	98mmx25mmx89mm
Peso	149,50g
Embalagem	30 peças

20710



PEDAL FREESTYLE PP 9/16 S/ESF - PRETO

Característica	BICICLETAS A24 a A29, MTB E PASSEIO. Os pedais METALCICLO possuem a Base injetada em PP copolímero, refletores de poliestireno e eixo conformado com arame de aço.
Material	Copolímero
Medida	0,028m ³
Tamanho	98mmx25mmx88,5mm
Peso	156,20g
Embalagem	30 peças

20711



PEDAL MTB 1/2 S/ESF - PRETO

Característica	BICICLETAS A24 a A29, MTB E PASSEIO. Os pedais METALCICLO possuem a Base injetada em PP copolímero, refletores de poliestireno e eixo conformado com arame de aço.
Material	Copolímero
Medida	0,028m ³
Tamanho	98mmx25mmx75mm
Peso	130g
Embalagem	40 peças

20712

FOTOS MERAMENTE ILUSTRATIVAS. AS INFORMAÇÕES/CONFIGURAÇÕES DE PRODUTOS PODERÃO SOFRER ALTERAÇÕES SEM AVISO PRÉVIO.

ENTRE EM CONTATO COM O SEU CONSULTOR OU FALE COM O NOSSO TIME DE TELEVENDAS PELO (33) 3277-3030.



SELLE ROYAL



PEDAL BICOLOR EXPORT 9/16 S/ESF - VERMELHO

Característica	BICICLETAS A24 a A29, MTB E PASSEIO. Os pedais METALCICLO possuem a Base injetada em PP copolímero, refletores de poliestireno e eixo conformado com arame de aço.
Material	Copolímero
Medida	0,028m ³
Tamanho	98mmx30mmx72mm
Peso	161,60g
Embalagem	44 peças

20713



PEDAL BICOLOR EXPORT 1/2 S/ESF - PRETO

Característica	BICICLETAS A24 a A29, MTB E PASSEIO. Os pedais METALCICLO possuem a Base injetada em PP copolímero, refletores de poliestireno e eixo conformado com arame de aço.
Material	Copolímero
Medida	0,028m ³
Tamanho	98mmx30mmx72mm
Peso	158g
Embalagem	44 peças

20714



PEDAL FREE SPORT 9/16 S/ESF

Característica	BICICLETAS A24 a A29, MTB E PASSEIO. Design moderno, perfil fino e base larga. Super resistente. Com cravos maiores que ajudam na aderência. O pedal plataforma FREE SPORT é a resposta certa para seus desafios.
Material	Copolímero
Medida	0,028m ³
Tamanho	95mmx21mmx101mm
Peso	290,66g
Embalagem	30 peças

20715

FOTOS MERAMENTE ILUSTRATIVAS. AS INFORMAÇÕES/CONFIGURAÇÕES DE PRODUTOS PODERÃO SOFRER ALTERAÇÕES SEM AVISO PRÉVIO.

ENTRE EM CONTATO COM O SEU CONSULTOR OU FALE COM O NOSSO TIME DE TELEVENDAS PELO (33) 3277-3030.

SR

SELLE ROYAL



PEDAL FREESTYLE PP 1/2 S/ESF - PRETO

Característica	Design moderno, perfil fino e base larga 93x102x27, super resistente! Com cravos maiores que ajudam na aderência, o novo pedal plataforma FREE SPORT é a resposta certa para seus desafios.
Material	Copolímero
Medida	0,028m³
Tamanho	95mmx21mmx101mm
Peso	290g
Embalagem	30 peças

20716



PEDAL MIRIM 1/2 S/ESF PRETO

Característica	BICICLETAS A16 a A20, INFANTO JUVENIL. Os pedais METALCICLO possuem a Base injetada em PP copolímero, refletores de poliestireno e eixo conformado com arame de aço.
Material	Copolímero
Medida	0,028m³
Tamanho	83mmx21mmx61,5mm
Peso	230g
Embalagem	60 peças

20722



PEDAL MOUNTAIN BARRA 1/2 S/ESF - PRETO

Característica	BICICLETAS A24 a A29, MTB E PASSEIO. Os pedais METALCICLO possuem a Base injetada em PP copolímero, refletores de poliestireno e eixo conformado com arame de aço.
Material	Copolímero
Medida	0,028m³
Tamanho	96mmx24mmx68mm
Peso	123,60g
Embalagem	48 peças

20724

FOTOS MERAMENTE ILUSTRATIVAS. AS INFORMAÇÕES/CONFIGURAÇÕES DE PRODUTOS PODERÃO SOFRER ALTERAÇÕES SEM AVISO PRÉVIO.

ENTRE EM CONTATO COM O SEU CONSULTOR OU FALE COM O NOSSO TIME DE TELEVENDAS PELO (33) 3277-3030.



SELLE ROYAL



PEDAL MTB 9/16 S/ESF - PRETO

Característica	BICICLETAS A24 a A29, MTB E PASSEIO. Os pedais METALCICLO possuem a Base injetada em PP copolímero, refletores de poliestireno e eixo conformado com arame de aço.
Material	Copolímero
Medida	0,028m ³
Tamanho	98mmx25mmx75mm
Peso	132g
Embalagem	40 peças

20725



PEDAL MTB FASHION 9/16 S/ESF - PRETO

Característica	BICICLETAS A24 a A29, MTB E PASSEIO. Os pedais METALCICLO possuem a Base injetada em PP copolímero, refletores de poliestireno e eixo conformado com arame de aço.
Material	Copolímero
Medida	0,028m ³
Tamanho	98mmx26mmx75mm
Peso	129,82g
Embalagem	44 peças

20726



PEDAL TREKKING 9/16 S/ESF

Característica	BICICLETAS A24 a A29, MTB E PASSEIO. Os pedais METALCICLO possuem a Base injetada em PP copolímero, refletores de poliestireno e eixo conformado com arame de aço.
Material	Copolímero
Medida	0,028m ³
Tamanho	98mmx20mmx78mm
Peso	145,68g
Embalagem	44 peças

20728

FOTOS MERAMENTE ILUSTRATIVAS. AS INFORMAÇÕES/CONFIGURAÇÕES DE PRODUTOS PODERÃO SOFRER ALTERAÇÕES SEM AVISO PRÉVIO.

ENTRE EM CONTATO COM O SEU CONSULTOR OU FALE COM O NOSSO TIME DE TELEVENDAS PELO (33) 3277-3030.



SELLE ROYAL



PEDIVELA MONOBLOCO 115MM CROMADO

Característica	Com qualidade e tradição que você já conhece, a Pedivela Metalciclo possui um pino de arraste projetado para resistir a fadiga. Seu perfil plano faz com que o material fique simétrico e mais resistente, revestido com o mais moderno processo de cromo Trivalente, tornando todo o processo ecologicamente correto.
Material	Arame e Aço
Medida	0,009m ³
Tamanho	115mmx13mmx140mm
Peso	0,669g
Embalagem	20 peças

20729



PEDIVELA MONOBLOCO 140MM CROMADO

Característica	Com qualidade e tradição que você já conhece, a Pedivela Metalciclo possui um pino de arraste projetado para resistir a fadiga. Seu perfil plano faz com que o material fique simétrico e mais resistente, revestido com o mais moderno processo de cromo Trivalente, tornando todo o processo ecologicamente correto.
Material	Arame e Aço
Medida	0,011m ³
Tamanho	140mmx13mmx140mm
Peso	0,745g
Embalagem	20 peças

20730



PEDIVELA MONOBLOCO 165MM CROMADO

Característica	Com qualidade e tradição que você já conhece, o Pedivela Metalciclo possui um pino de arraste projetado para aguentar a fadiga. Seu perfil plano faz com que o material fique simétrico e mais resistente, revestido com o mais moderno processo de cromo Trivalente, tornando todo o processo ecologicamente correto.
Material	Arame e Aço
Medida	0,012m ³
Tamanho	165mmx13mmx140mm
Peso	0,85g
Embalagem	20 peças

20731

FOTOS MERAMENTE ILUSTRATIVAS. AS INFORMAÇÕES/CONFIGURAÇÕES DE PRODUTOS PODERÃO SOFRER ALTERAÇÕES SEM AVISO PRÉVIO.

ENTRE EM CONTATO COM O SEU CONSULTOR OU FALE COM O NOSSO TIME DE TELEVENDAS PELO (33) 3277-3030.



SELLE ROYAL



SELIM SELLE ROYAL NEW CITY GEL

Característica	Trilhos em aço. Sistema de amortecimento: Elastômero Base em polipropileno extremamente resistente, espuma expandida, Royal Gel e cobertura de laminado de pvc. Bike de passeio e urbanas ciclistas que buscam conforto.
Material	Royalgel
Medida	0,081m³
Tamanho	252mmx114mmx195mm
Peso	771g
Embalagem	15 peças

20732



SELIM SELLE ROYAL NEW MOLISE PASSEIO GEL

Característica	Trilhos em aço. Base em polipropileno extremamente resistente, espuma expandida, Royal Gel e cobertura de laminado de pvc. Bike de passeio e urbanas ciclistas que buscam conforto.
Material	Royalgel
Medida	0,081m³
Tamanho	252mmx81mmx204mm
Peso	542g
Embalagem	15 peças

20734



SELIM SELLE ROYAL NEW VIALE GEL COM MOLA

Característica	Trilhos em aço. 2 molas acopladas ao trilho para absorção de impacto. Base em polipropileno extremamente resistente, espuma expandida, Royal Gel e cobertura de laminado de pvc. Bike de passeio e urbanas ciclistas que buscam conforto.
Material	Royalgel
Medida	0,081m³
Tamanho	274mmx108mmx175mm
Peso	633g
Embalagem	15 peças

20737

FOTOS MERAMENTE ILUSTRATIVAS. AS INFORMAÇÕES/CONFIGURAÇÕES DE PRODUTOS PODERÃO SOFRER ALTERAÇÕES SEM AVISO PRÉVIO.

ENTRE EM CONTATO COM O SEU CONSULTOR OU FALE COM O NOSSO TIME DE TELEVENDAS PELO (33) 3277-3030.

SR

SELLE ROYAL



SELIM CITY BIKE PRETO COM MOLAS COM CARRINHO

Característica	Base em polipropileno extremamente resistente, espuma expandida e capa de laminado de PVC. Trilhos em aço. 2 molas acopladas ao trilho para absorção de impacto Carrinho em aço zincado. Bike de passeio e urbanas ciclistas que buscam conforto.
Material	RVS
Medida	0,081m³
Tamanho	260mmx105mmx215mm
Peso	650g
Embalagem	20 peças

20743



SELIM LOOKIN ATHLETIC GEL

Característica	3D SKINGEL: O Royalgel™ é colocado estrategicamente de acordo com as necessidades anatômicas do ciclista, resultando em um selim mais leve, enquanto mantém a redução da pressão na área perineal e isquiática em até 40%. DOUBLE-COVER: Um material de dupla camada aplicado nas laterais do selim para dobrar a resistência contra impactos e abrasões. FLEXITE SYSTEM: Através do Flexite System, a base do selim torna-se flexível e confortável. Esta construção garante uma flexibilidade superior e uma maior absorção de impactos durante a pedalada. Bike MTB Aro de 26 a 29.
Material	Royalgel
Medida	0,044m³
Tamanho	267mmx64mmx150mm
Peso	542,94g
Embalagem	12 peças

20746



SELIM LOOKIN MODERATE GEL

Característica	3D SKINGEL: O Royalgel™ é colocado estrategicamente de acordo com as necessidades anatômicas do ciclista, resultando em um selim mais leve, enquanto mantém a redução da pressão na área perineal e isquiática em até 40%. DOUBLE-COVER: Um material de dupla camada aplicado nas laterais do selim para dobrar a resistência contra impactos e abrasões. FLEXITE SYSTEM: Através do Flexite System, a base do selim torna-se flexível e confortável. Esta construção garante uma flexibilidade superior e uma maior absorção de impactos durante a pedalada. Bike de passeio e urbanas ciclistas que buscam conforto.
Material	Royalgel
Medida	0,044m³
Tamanho	280mmx65mmx180mm
Peso	598,83g
Embalagem	10 peças

20747

FOTOS MERAMENTE ILUSTRATIVAS. AS INFORMAÇÕES/CONFIGURAÇÕES DE PRODUTOS PODERÃO SOFRER ALTERAÇÕES SEM AVISO PRÉVIO.

ENTRE EM CONTATO COM O SEU CONSULTOR OU FALE COM O NOSSO TIME DE TELEVENDAS PELO (33) 3277-3030.

SR

SELLE ROYAL



SELIM LOOKIN RELAXED GEL

Característica Trilhos em aço. Sistema de amortecimento: Elastômero. 3D SKINGEL: O Royalgel™ é colocado estrategicamente de acordo com as necessidades anatômicas do ciclista, resultando em um selim mais leve, enquanto mantém a redução da pressão na área perineal e isquiática em até 40%. DOUBLE-COVER: Um material de dupla camada aplicado nas laterais do selim para dobrar a resistência contra impactos e abrasões. FLEXITE SYSTEM: Através do Flexite System, a base do selim torna-se flexível e confortável. Esta construção garante uma flexibilidade superior e uma maior absorção de impactos durante a pedalada. Bike de passeio e urbanas | ciclistas que buscam conforto.

Material Royalgel
Medida 0,044m³
Tamanho 260mmx76mmx255mm
Peso 0,7445g
Embalagem 6 peças

20748



SELIM MACH 2 RVS PRETO SEM CARRINHO

Característica Base em polipropileno extremamente resistente, espuma expandida e capa de laminado de PVC. Trilhos em aço. Bike de passeio e urbanas | ciclistas que buscam conforto. O novo Mach 2 traz um design revolucionário combinando conforto e performance em um selim altamente refinado.

Material RVS
Medida 0,081m³
Tamanho 267mmx61mmx140mm
Peso 327,50g
Embalagem 32 peças

20749



SELIM MIRIM VERMELHO SILK "ARANHA BRANCO/AZUL" COM CARRINHO

Característica Base em polipropileno extremamente resistente, espuma expandida e capa de laminado de PVC. Trilhos em aço. Carrinho em aço zincado. Bicicletas aro 12, 14, 16.

Material RVS
Medida 0,028m³
Tamanho 212mmx56mmx142mm
Peso 265,55g
Embalagem 20 peças

20752

FOTOS MERAMENTE ILUSTRATIVAS. AS INFORMAÇÕES/CONFIGURAÇÕES DE PRODUTOS PODERÃO SOFRER ALTERAÇÕES SEM AVISO PRÉVIO.

ENTRE EM CONTATO COM O SEU CONSULTOR OU FALE COM O NOSSO TIME DE TELEVENDAS PELO (33) 3277-3030.

SR

SELLE ROYAL



SELIM MIRIM AZUL SILK "VELOX PRETO/VERMELHO" + CANOTE 200MM

Característica	Base em polipropileno extremamente resistente, espuma expandida e capa de laminado de PVC. Bicicletas aro 12, 14, 16.
Material	RVS
Medida	0,028m ³
Tamanho	212mmx216mmx142mm
Peso	279g
Embalagem	12 peças

20753



SELIM PVC BARRA CIRCULAR COM MOLAS - PRETO

Característica	Trilhos em aço. 2 molas acopladas ao trilho para absorção de impacto. Base em polipropileno extremamente resistente, espuma expandida e capa de PVC. Bicicletas Aro 12, 14, 16.
Material	PVC
Medida	0,081m ³
Tamanho	258mmx118mmx221mm
Peso	748g
Embalagem	18 peças

20757



SELIM PVC MINI TOY CANOTE 7/8" 190MM - PRETO

Característica	Base em polipropileno extremamente resistente, espuma expandida e capa de PVC. Bicicletas Aro 12, 14, 16.
Material	PVC
Medida	0,081m ³
Tamanho	224mmx180mmx127mm
Peso	319g
Embalagem	24 peças

20759

FOTOS MERAMENTE ILUSTRATIVAS. AS INFORMAÇÕES/CONFIGURAÇÕES DE PRODUTOS PODERÃO SOFRER ALTERAÇÕES SEM AVISO PRÉVIO.

ENTRE EM CONTATO COM O SEU CONSULTOR OU FALE COM O NOSSO TIME DE TELEVENDAS PELO (33) 3277-3030.

SR

SELLE ROYAL



SELIM PVC TOY 20 COM CANOTE 7/8" 250MM - PRETO

Característica	Base em polipropileno extremamente resistente, espuma expandida e capa de PVC. Bicicletas Aro 12, 14, 16.
Material	PVC
Medida	0,081m ³
Tamanho	236mmx243mmx145mm
Peso	397g
Embalagem	18 peças

20765



SELIM SELLE ROYAL AMAZONAS PU COM MOLAS COM CARRINHO

Característica	Completamente fabricado em PU por injeção. Trilhos em aço. 2 molas acopladas ao trilho para absorção de impacto. Carrinho em aço zincado. Base em polipropileno extremamente resistente. Bike de passeio e urbanas ciclistas que buscam conforto.
Material	PU
Medida	0,081m ³
Tamanho	268mmx58mmx161mm
Peso	660g
Embalagem	22 peças

20767



SELIM SELLE ROYAL BARRA CIRCULAR PU COM MOLAS COM CARRINHO

Característica	Completamente fabricado em PU por injeção. Trilhos em aço. 2 molas acopladas ao trilho para absorção de impacto. Carrinho em aço zincado. Base em polipropileno extremamente resistente. Bike de passeio e urbanas ciclistas que buscam conforto.
Material	PU
Medida	0,081m ³
Tamanho	273mmx72mmx237mm
Peso	748g
Embalagem	15 peças

20769

FOTOS MERAMENTE ILUSTRATIVAS. AS INFORMAÇÕES/CONFIGURAÇÕES DE PRODUTOS PODERÃO SOFRER ALTERAÇÕES SEM AVISO PRÉVIO.

ENTRE EM CONTATO COM O SEU CONSULTOR OU FALE COM O NOSSO TIME DE TELEVENDAS PELO (33) 3277-3030.



SELLE ROYAL



SELIM SELLE ROYAL BEACH BIKE PU COM MOLAS COM CARRINHO

Característica	Completamente fabricado em PU por injeção. Trilhos em aço. 2 molas acopladas ao trilho para absorção de impacto. Carrinho em aço zincado. Base em polipropileno extremamente resistente. Bike de passeio e urbanas ciclistas que buscam conforto.
Material	PU
Medida	0,081m ³
Tamanho	260mmx37mmx261mm
Peso	677,75g
Embalagem	18 peças

20770



SELIM SELLE ROYAL BRISA/TROPICAL PU COM CARRINHO

Característica	Completamente fabricado em PU por injeção. Trilhos em aço. Carrinho em aço zincado. Base em polipropileno extremamente resistente. Bikes infantis.
Material	PU
Medida	0,081m ³
Tamanho	250mmx63mmx195mm
Peso	347,7g
Embalagem	26 peças

20771



SELIM SELLE ROYAL CITY BIKE PU COM MOLAS COM CARRINHO

Característica	Completamente fabricado em PU por injeção. Trilhos em aço. 2 molas acopladas ao trilho para absorção de impacto. Carrinho em aço zincado. Base em polipropileno extremamente resistente. Bike de passeio e urbanas ciclistas que buscam conforto.
Material	PU
Medida	0,081m ³
Tamanho	254mmx46mmx212mm
Peso	645,15g
Embalagem	20 peças

20772

FOTOS MERAMENTE ILUSTRATIVAS. AS INFORMAÇÕES/CONFIGURAÇÕES DE PRODUTOS PODERÃO SOFRER ALTERAÇÕES SEM AVISO PRÉVIO.

ENTRE EM CONTATO COM O SEU CONSULTOR OU FALE COM O NOSSO TIME DE TELEVENDAS PELO (33) 3277-3030.

SR

SELLE ROYAL



SELIM SELLE ROYAL HOLY RVS PRETO SEM CARRINHO

Característica Base em polipropileno extremamente resistente, espuma expandida e capa de laminado de PVC. Trilhos em aço. Canal ergonômico central que proporciona uma melhor ventilação e um melhor alívio de pressão nos tecidos sensíveis na área perineal e prostática. Versatilidade que permite adaptar-se facilmente de uma pedalada urbana até uma prática esportiva quer seja no Ciclismo de estrada ou Mountain Bike. Sistema patenteado chamado ICS-Integrated Clip System na parte de trás do selim para um fácil encaixe do pisca ou bolsinha de selim. Trilho com marcações milimetradas para ajudar no ajuste do bike fit. Espuma injetada através da tecnologia exclusiva de injeção Royal Vacuum System que faz com que o selim seja resistente a intempéries e tenha uma duração e qualidade por muito mais tempo.

Material RVS
Medida 0,081m³
Tamanho 260mmx56mmx157mm
Peso 361,27g
Embalagem 28 peças

20777



SELIM SELLE ROYAL JUNIOR PU COM CANOTE 190MM

Característica Completamente fabricado em PU por injeção. Base em polipropileno extremamente resistente. Bikes infantis.

Material PU
Medida 0,081m³
Tamanho 234mmx185mmx127mm
Peso 246g
Embalagem 24 peças

20778



SELIM SELLE COM CARRINHO

Característica Completamente fabricado em PU por injeção. Trilhos em aço. Carrinho em aço zincado. Base em polipropileno extremamente resistente. Bikes infantis.

Material PU
Medida 0,081m³
Tamanho 221mmx54mmx146mm
Peso 276g
Embalagem 54 peças

20779

FOTOS MERAMENTE ILUSTRATIVAS. AS INFORMAÇÕES/CONFIGURAÇÕES DE PRODUTOS PODERÃO SOFRER ALTERAÇÕES SEM AVISO PRÉVIO.

ENTRE EM CONTATO COM O SEU CONSULTOR OU FALE COM O NOSSO TIME DE TELEVENDAS PELO (33) 3277-3030.

SR

SELLE ROYAL



1.



2.



3.

SELIM SELLE ROYAL MOLISE RVS COM CARRINHO

Característica	Base em polipropileno extremamente resistente, espuma expandida e capa de laminado de PVC. Bike de passeio e urbanas ciclistas que buscam conforto. Sistema de encaixe para bolsas ou luz. Trilhos em aço. Carrinho em aço zincado.
Material	RVS
Medida	0,081m³
Tamanho	252mmx81mmx204mm
Peso	579g
Embalagem	20 peças

1. 20780

2. 20781

3. 20782

FOTOS MERAMENTE ILUSTRATIVAS. AS INFORMAÇÕES/CONFIGURAÇÕES DE PRODUTOS PODERÃO SOFRER ALTERAÇÕES SEM AVISO PRÉVIO.

ENTRE EM CONTATO COM O SEU CONSULTOR OU FALE COM O NOSSO TIME DE TELEVENDAS PELO (33) 3277-3030.



SELLE ROYAL



SELIM SELLE ROYAL SOFT FIT PU COM MOLAS COM CARRINHO

Característica	Completamente fabricado em PU por injeção. Trilhos em aço. 2 molas acopladas ao trilho para absorção de impacto. Carrinho em aço zincado. Base em polipropileno extremamente resistente. Bike de passeio e urbanas ciclistas que buscam conforto.
Material	PU
Medida	0,081m ³
Tamanho	267mmx62mmx180mm
Peso	701g
Embalagem	22 peças

20785



SELIM SELLE ROYAL SOFT FIT PU SEM MOLAS COM CARRINHO

Característica	Completamente fabricado em PU por injeção. Trilhos em aço. Carrinho em aço zincado. Base em polipropileno extremamente resistente. Bikes infantis.
Material	PU
Medida	0,081m ³
Tamanho	267mmx62mmx180mm
Peso	546g
Embalagem	20 peças

20786



SELIM SELLE ROYAL VERSATILE RVS PRETO COM CARRINHO

Característica	Completamente fabricado em PU por injeção. Trilhos em aço. Carrinho em aço zincado. Base em polipropileno extremamente resistente. Bikes infantis.
Material	RVS
Medida	0,081m ³
Tamanho	278mmx60mmx159mm
Peso	497g
Embalagem	22 peças

20787

FOTOS MERAMENTE ILUSTRATIVAS. AS INFORMAÇÕES/CONFIGURAÇÕES DE PRODUTOS PODERÃO SOFRER ALTERAÇÕES SEM AVISO PRÉVIO.

ENTRE EM CONTATO COM O SEU CONSULTOR OU FALE COM O NOSSO TIME DE TELEVENDAS PELO (33) 3277-3030.



SELLE ROYAL



SELIM SPYDER RVS PRETO COM CARRINHO

Característica Base em polipropileno extremamente resistente, espuma expandida e capa de laminado de PVC Bicicletas aro 20 e 24. Trilhos em aço. Carrinho em aço zincado.

Material RVS
Medida 0,081m³
Tamanho 229mmx53mmx147mm
Peso 413,72g
Embalagem 32 peças

20788



SELIM TROPICAL/BRISA BASE PLÁSTICA COM CARRINHO - PRETO

Característica Base em polipropileno extremamente resistente, espuma expandida e capa de laminado de PVC. Bike de passeio e urbanas | ciclistas que buscam conforto. Trilhos em aço. Carrinho em aço zincado.

Material RVS
Medida 0,081m³
Tamanho 250mmx63mmx209mm
Peso 354g
Embalagem 26 peças

20790



SELIM VELOCE PU COM CARRINHO PRETO

Característica Completamente fabricado em PU por injeção. Trilhos em aço. Carrinho em aço zincado. Base em polipropileno extremamente resistente. Bikes A24 a A29.

Material PU
Medida 0,081m³
Tamanho 270mmx46mmx130mm
Peso 419,50g
Embalagem 32 peças

20792

FOTOS MERAMENTE ILUSTRATIVAS. AS INFORMAÇÕES/CONFIGURAÇÕES DE PRODUTOS PODERÃO SOFRER ALTERAÇÕES SEM AVISO PRÉVIO.

ENTRE EM CONTATO COM O SEU CONSULTOR OU FALE COM O NOSSO TIME DE TELEVENDAS PELO (33) 3277-3030.



SELLE ROYAL



SELIM VELOCE RVS PRETO SEM CARRINHO VERNIZ PRETO

Característica	Base em polipropileno extremamente resistente, espuma expandida e capa de laminado de PVC. Bike de passeio e urbanas ciclistas que buscam conforto. Trilhos em aço.
Material	RVS
Medida	0,044m ³
Tamanho	267mmx46mmx140mm
Peso	327,50g
Embalagem	20 peças

20794



SELIM SELLE ROYAL MTB PREMIUM PU SEM MOLAS COM CARRINHO PT

Característica	Completamente fabricado em PU por injeção. Trilhos em aço. Carrinho em aço zincado. Base em polipropileno extremamente resistente. Bikes infantis.
Material	PU
Medida	0,081m ³
Tamanho	285mmx-mmx174mm
Peso	526g
Embalagem	24 peças

20783



SELIM SELLE ROYAL MTB SPORT PU COM CARRINHO

Característica	Completamente fabricado em PU por injeção. Trilhos em aço. Carrinho em aço zincado. Base em polipropileno extremamente resistente. Bikes infantis.
Material	PU
Medida	0,081m ³
Tamanho	255mmx65mmx170mm
Peso	347,85g
Embalagem	30 peças

20784

FOTOS MERAMENTE ILUSTRATIVAS. AS INFORMAÇÕES/CONFIGURAÇÕES DE PRODUTOS PODERÃO SOFRER ALTERAÇÕES SEM AVISO PRÉVIO.

ENTRE EM CONTATO COM O SEU CONSULTOR OU FALE COM O NOSSO TIME DE TELEVENDAS PELO (33) 3277-3030.

C A T Á L O G O

KMC

C O R R E N T E S



Corrente Z9 – KMC

Característica	1/2"x11/128" 116L
Conector	Missing Link 9R/ CL566R
Compatível	Todos os sistemas de transmissão de 9 velocidades
Peso	286g
Embalagem	25 peças

11074



SUGESTÃO MISSINGLINK

KMC 9 velocidades 11075



SUGESTÃO FERRAMENTA

RAVA Alicates para
corrente 13187



Corrente Z8.1 – KMC

Característica	1/2"x3/32" 116L
Conector	Missing Link 8R/ CL571R
Compatível	Todos os sistemas de transmissão de 8 velocidades
Peso	321 g
Embalagem	25 peças

11073



SUGESTÃO FERRAMENTA

RAVA Alicates para
corrente 13187



Corrente Z7 – KMC

Característica	1/2"x3/32" 116L
Compatível	Todos os sistemas de transmissão de 7 velocidades
Peso	331 g
Embalagem	25 peças

11072



SUGESTÃO FERRAMENTA

RAVA Alicates para
corrente 13187



Missing Link – KMC

Característica	Missing Link 12/CL552
Material	Aço
Compatível	Correntes 12 velocidades KMC Sram
Cor	Prateado
Embalagem	20 peças

11078 / 22706



Missing Link – KMC

Característica	Missing Link 11R/CL555R
Material	Aço
Compatível	Correntes 11 velocidades KMC Shimano Sram
Cor	Prateado
Embalagem	20 peças

11077



Missing Link – KMC

Característica	Missing Link 10R/CL559R
Material	Aço
Compatível	correntes 10 velocidades KMC Shimano
Cor	Prateado
Embalagem	20 peças

11076



KMC

Missing Link – KMC

Característica	MissingLink 9R/CL566R
Material	Aço
Compatível	Correntes 9 velocidades KMC Shimano Sram
Cor	Prateado
Embalagem	20 peças

11075



Corrente Corrida 116L 7v. INDEX HV500 GYBR KMC

Característica	1/2" x 3/32" 116L
Compatível	Todos os sistemas de transmissão 7 velocidades
Conector	Missing Link 7R/HV-500 GYBR
Peso	350 g
Embalagem	25 peças

17909



SUGESTÃO FERRAMENTA

RAVA

alicate para
corrente 13187





CORRENTE CORRIDA 116L 7/8V | C8

Característica	1/2"x3/32" 116 L
Velocidade	7/8 velocidades
Compatibilidade	Shimano Campagnolo Sram
Peso	306 g
Embalagem	40 peças
	15454



CORRENTE CORRIDA 116L 10V | C10

CARACTERÍSTICA	1/2"x11/128" 116 L
VELOCIDADE	10 velocidades
COMPATIBILIDADE	Shimano Campagnolo Sram de 10 velocidades
PESO	272 g
EMBALAGEM	40 peças
	15456/20505



CORRENTE CORRIDA 116L 9V | C9

CARACTERÍSTICA	1/2"x11/128" 116 L
VELOCIDADE	9 velocidades
COMPATIBILIDADE	Shimano Campagnolo Sram de 9 velocidades
PESO	289 g
EMBALAGEM	40 peças
	15455



FOTOS MERAMENTE ILUSTRATIVAS. AS INFORMAÇÕES/CONFIGURAÇÕES DE PRODUTOS PODERÃO SOFRER ALTERAÇÕES SEM AVISO PRÉVIO.

ENTRE EM CONTATO COM O SEU CONSULTOR OU FALE COM O NOSSO TIME DE TELEVENDAS PELO (33) 3277-3030.

CORRENTE CORRIDA 116L 6V | C30

CARACTERÍSTICA	1/2"x 3/32" 116 L
VELOCIDADE	6 velocidades
COMPATIBILIDADE	Shimano Campagnolo Sram de 6 velocidades (Estrada)
PESO	310 g
EMBALAGEM	50 peças
	15453



CORRENTE 114L | C410

CARACTERÍSTICA	1/2"x 1/8" 116 L
VELOCIDADE	Single Speed
COMPATIBILIDADE	Sistemas Single Speed
PESO	345 g
EMBALAGEM	50 peças
	15457



WTB

ARO ALUM PAREDE DUPLA 32F MOD 01 PT

CARACTERÍSTICAS

- WTB KOM i30
- ACABAMENTO ANODIZADO
- LARGURA INTERNA 30MM
- TUBELESS READY
- ETRTO RIM SIZE 30-622MM
- 32 FUROS
- DISC BRAKE
- LARGURA DO PNEU 42MM – 72MM
- ERD 606MM

MATERIAL

Alumínio

PESO

650g

EMBALAGEM

10 Unidades

24733



ARO ALUM PAREDE DUPLA 32F MOD 05 PT

CARACTERÍSTICAS

- WTB KOM i30
- ACABAMENTO FOSCO ANODIZADO
- LIGHT
- LARGURA INTERNA 30MM
- TUBELESS READY
- ETRTO RIM SIZE 30-622MM
- 32 FUROS
- DISC BRAKE
- LARGURA DO PNEU 42MM – 72MM
- ERD 606MM

MATERIAL

Alumínio

PESO

522g

EMBALAGEM

10 Unidades

24734



WTB

FOTOS MERAMENTE ILUSTRATIVAS. AS INFORMAÇÕES/CONFIGURAÇÕES DE PRODUTOS PODERÃO SOFRER ALTERAÇÕES SEM AVISO PRÉVIO.

ENTRE EM CONTATO COM O SEU CONSULTOR OU FALE COM O NOSSO TIME DE TELEVENDAS PELO (33) 3277-3030.

ARO ALUM PAREDE DUPLA 32F MOD 02 PT

CARACTERÍSTICAS

- WTB KOM TRAIL i35
- ACABAMENTO ANODIZADO
- LARGURA INTERNA 35MM
- TUBELESS READY
- ETRTO RIM SIZE 35-622MM
- 32 FUROS
- DISC BRAKE
- LARGURA DO PNEU 47MM – 72MM
- ERD 605MM

MATERIAL

Alumínio

PESO

618g

EMBALAGEM

10 Unidades

24735



ARO ALUM PAREDE DUPLA 28F MOD 03 PT

CARACTERÍSTICAS

- WTB KOM i30
- ACABAMENTO FOSCO ANODIZADO
- COM ILHÓS
- LARGURA INTERNA 30MM
- TUBELESS READY
- ETRTO RIM SIZE 30-622MM
- 28 FUROS
- DISC BRAKE
- LARGURA DO PNEU 42MM – 72MM
- ERD 606MM

MATERIAL

Alumínio

PESO

570g

EMBALAGEM

10 Unidades

24736



FOTOS MERAMENTE ILUSTRATIVAS. AS INFORMAÇÕES/CONFIGURAÇÕES DE PRODUTOS PODERÃO SOFRER ALTERAÇÕES SEM AVISO PRÉVIO.

ENTRE EM CONTATO COM O SEU CONSULTOR OU FALE COM O NOSSO TIME DE TELEVENDAS PELO (33) 3277-3030.

WTB

ARO ALUM PAREDE DUPLA 32F MOD 04 PT

CARACTERÍSTICAS

- WTB i23
- ACABAMENTO ANODIZADO
- LARGURA INTERNA 23MM
- TUBELESS READY
- ETRTO RIM SIZE 23-622MM
- 32 FUIROS
- DISC BRAKE
- LARGURA DO PNEU 25MM – 65MM
- DIÂMETRO 29" / 700C
- ERD 606MM

MATERIAL

Alumínio

PESO

554g

EMBALAGEM

10 Unidades

24737



KIT RODA DIANTEIRA/TRASEIRA ARO 29" X 32F MODELO 01 BOOST PT

ARO

WTB Kom Trail i35| 35 mm interno
Alumínio| ETRTO Rim Size 35 - 622 mm
Tubeless ready | 32 Furos
Largura recomendada da seção do pneu
47mm - 72mm (mínima x máxima) |
Acompanha Fita de proteção de câmara
WTB

RAIO

Sapin | Inox 2.0mm
Niple Sapin 14 mm x 2.0mm

CUBO DIANTEIRO

Shimano MT400B | Boost
Eixo de 15 mm | OLD 110 mm | 32 furos

CUBO TRASEIRO:

Shimano MT 410 |Boost
OLD 148 mm | Eixo de 12 mm
32 furos | Free Hub Micro-Spline

PESO

Dianteira 1070 gr / 1316 gr - 2386 (par)

EMBALAGEM

1 peça

17810



29"
WHEELS

FOTOS MERAMENTE ILUSTRATIVAS. AS INFORMAÇÕES/CONFIGURAÇÕES DE PRODUTOS PODERÃO SOFRER ALTERAÇÕES SEM AVISO PRÉVIO.

ENTRE EM CONTATO COM O SEU CONSULTOR OU FALE COM O NOSSO TIME DE TELEVENDAS PELO (33) 3277-3030.

KIT RODA DIANTEIRA/TRASEIRA ARO 700C X 32F PT

ARO WTB Kom i23 | 23 mm interno | Alumínio ETRTO Rim Size 23 - 622 mm | Tubeless ready | 32 Furos | Largura recomendada da seção do pneu 30 mm - 64mm (mínima x máxima) | 700C | Acompanha Fita de proteção de câmara WTB

RAIO Raio Comum | Preto 2.0mm | Niple 14 mm x 2.0mm

CUBO DIANTEIRO Shimano RM35 | Center-lock | 32 Furos Blocação | HB-RM35 | Corpo em Alumínio | Eixo e Blocação em Aço | Encaixe: Blocação Quick Release (tradicional) | Diâmetro do Eixo: 9mm Comprimento do Eixo (O.L.D): Dianteiro - 100mm | Rolamentos: Cone com Esferas | Ótima vedação contra impurezas, poeira e lama | Cor: Preto

CUBO TRASEIRO Shimano RM35 | Center-lock | 32 Furos Blocação | FH-RM35 | Corpo em Alumínio, Eixo e Blocação em Aço | Encaixe: Blocação Quick Release (tradicional) | Diâmetro do Eixo: 9mm | Comprimento do Eixo (O.L.D): Traseiro - 135mm | Rolamentos: Cone com Esferas | Cor: Preto

PESO 2362 gr (par) com a blocação

EMBALAGEM 1 peça

17809



29"
WHEELS

WTB

FITA PROTETORA DE ARO

TAMANHO	26"
LARGURA	11 mm
ESPECIFICAÇÃO	Fita de aro WTB de alta resistência com tecnologia SOLID STRIP, NÃO É FITA TUBELESS!
AVISO DO FABRICANTE	Leia o manual do usuário e compatibilidade: <ul style="list-style-type: none">• Confira as orientações em WTB.COM antes da instalação e uso.• Solid Strip (Tira Sólida) só é compatível com WTB TCS 2.0 e aro tipo tubo.
PESO	10 gr
EMBALAGEM	200 peças

24376



FITA PROTETORA DE ARO

TAMANHO	29"
LARGURA	11 mm
ESPECIFICAÇÃO	Fita de aro WTB de alta resistência com tecnologia SOLID STRIP, NÃO É FITA TUBELESS!
AVISO DO FABRICANTE	Leia o manual do usuário e compatibilidade: <ul style="list-style-type: none">• Confira as orientações em WTB.COM antes da instalação e uso.• Solid Strip (Tira Sólida) só é compatível com WTB TCS 2.0 e aro tipo tubo.
PESO	10 gr
EMBALAGEM	200 peças

25148



WTB

Athletica

NUTRITION



Go! Energy Now! | Gel

Ingredientes

FORMULA GO! ENERGY NOW GEL [Maltodextrina, Palatinose™ (Isomaltulose), Cafeína, Beta-Alanina, Cloreto de Sódio, Citrato de Sódio, Óxido de Magnésio, Cloreto de Potássio], Água Purificada, Água de Coco, Acidulante Ácido Cítrico, Regulador de Acidez Ácido Fosfórico, Aromatizantes, Conservadores Sorbato de Potássio, Benzoato de Sódio e EDTA Dissódico, Corante Artificial Vermelho 40 e Edulcorante Sucralose.

“NÃO CONTÉM GLÚTEN.”

“ALÉRGICOS: PODE CONTER DERIVADOS DE SOJA.”

Forma de Uso

1 sachê 15 minutos antes do treino
1 sachê durante, a cada 45 minutos de treino

Embalagem

10 sachês de 30 g cada



22572



22570

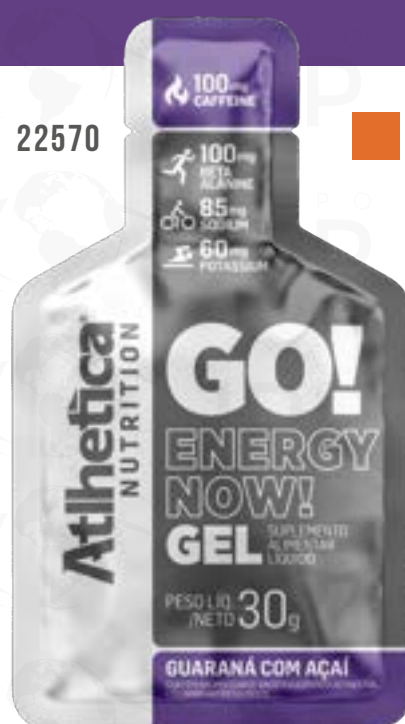

22571



Athletica
NUTRITION



Suplemento alimentar líquido.

- FÓRMULA GO! ENERGY NOW GEL.
- Carboidratos, Sódio, Magnésio, Potássio e Água de Coco.
- Cafeína e Beta-Alanina.
- Pode auxiliar na diminuição da fadiga, no aumento do estado de alerta e na melhora da concentração, na capacidade de resistência e desempenho de exercícios físicos, no metabolismo energético e no equilíbrio de eletrólitos.

Ingerir 30 g (1 sachê) com água mineral, antes ou durante o exercício.

Não contém Glúten; Lactose e Gorduras.

Entre em contato com o seu consultor ou fale com o nosso time de tele vendas pelo (33) 3277-3030.

Fotos meramente ilustrativas. As informações/configurações de produtos poderão sofrer alterações sem aviso prévio.

Go! Recovery | Gel

Ingredientes FORMULA GO! RECOVERY GEL [Sacarose, Maltodextrina e Palatinose™ (Isomaltulose)], Água Purificada, Água de Coco, Cloreto de Sódio, Citrato de Sódio, Cloreto de Potássio, Óxido de Magnésio, Acidulante Ácido Cítrico, Regulador de Acidez Ácido Fosfórico, Aromatizantes, Conservadores Sorbato de Potássio, Benzoato de Sódio e EDTA Dissódico, Corante Artificial Vermelho 40.

“NÃO CONTÉM GLÚTEN.”
 “ALÉRGICOS: PODE CONTER DERIVADOS DE SOJA.”

Forma de Uso 1 sachê 15 minutos antes do treino
 1 sachê durante, a cada 45 minutos de treino

Embalagem 10 sachês de 30 g cada

Athletica
 NUTRITION

■ 22574



■ 22573



Suplemento alimentar líquido.

FÓRMULA GO! RECOVERY GEL.

Carboidratos, Sódio, Magnésio, Potássio e Água de Coco.

Pode auxiliar na capacidade de resistência e desempenho de exercícios físicos, no funcionamento muscular e neuromuscular, no metabolismo energético, e no equilíbrio de eletrólitos.

Ingerir 30 g (1 sachê) com água mineral, antes ou durante o exercício.

Não contém Glúten; Lactose e Gorduras.



INFORMAÇÃO NUTRICIONAL

Porção de 30 g (1 sachê)

	Quantidade por porção	%VD
Valor Energético	76 kcal = 319 kJ	4%
Carboidratos	19 g	6%
Sódio	85 mg	4%
Potássio	60 mg	**
Magnésio	80 mg	31%

*%VD - Valores diários com base em uma dieta de 2.000 kcal ou 8.400 kJ. Seus valores diários podem ser maiores ou menores dependendo de suas necessidades energéticas. **VD não estabelecido.

INGREDIENTES: FORMULA GO! RECOVERY GEL [Sacarose, Maltodextrina e Palatinose™ (Isomaltulose)], Água Purificada, Água de Coco, Cloreto de Sódio, Citrato de Sódio, Cloreto de Potássio, Óxido de Magnésio, Acidulante Ácido Cítrico, Regulador de Acidez Ácido Fosfórico, Aromatizantes, Conservadores Sorbato de Potássio, Benzoato de Sódio e EDTA Dissódico, Corante Artificial Vermelho 40. **“NÃO CONTÉM GLÚTEN.”**
ALÉRGICOS: PODE CONTER DERIVADOS DE SOJA.

Entre em contato com o seu consultor ou fale com o nosso time de televentas pelo (33) 3277-3030.

Fotos meramente ilustrativas. As informações/configurações de produtos poderão sofrer alterações sem aviso prévio.

Go! Energy Now! | Cápsulas

Ingredientes Cafeína anidra (Teor de 99,5% de 1,3,7 trimetilxantina), Antiumectante Dióxido de Silício, Veículos Gelatina e Água Purificada e Corantes Artificiais Amarelo Crepúsculo, Amarelo Tartrazina, Azul Brilhante FCF, Ponceau, Azorubina e Dióxido de Titânio.

“NÃO CONTÉM GLÚTEN.”

Forma de Uso 1 cápsula (350 mg) antes do treino ou conforme orientação de Nutricionista ou Médico

Embalagem 60 cápsulas



Athletica
NUTRITION

■ 22575

Suplemento de cafeína para atletas.

- Cafeína Anidra.
- Energia rápida.
- Pode auxiliar no aumento do estado de alerta, na melhora da concentração, na capacidade de resistência e desempenho de exercícios físicos de resistência e no metabolismo energético

Ingerir 1 cápsula antes do treino, uma vez ao dia.

Não contém Glúten; Lactose; Calorias; Gorduras e Sacarose.



INFORMAÇÃO NUTRICIONAL

Porção de 350 mg (1 cápsula)

Quantidade por porção *NVD

Cafeína 210 mg **

*Não contém quantidades significativas de Valor Energético, Carboidratos, Proteínas, Gorduras Totais, Gorduras Saturadas, Gorduras Trans, Fibra Alimentar e Sódio. **NVD-Valores Diários com base em uma dieta de 2.000 kcal ou 8.400 kJ. Seus valores diários podem ser maiores ou menores dependendo de suas necessidades energéticas. *NVD não estabelecido.

INGREDIENTES: Cafeína anidra (Teor de 99,5% de 1,3,7 trimetilxantina), Antiumectante Dióxido de Silício, Veículos Gelatina e Água Purificada e Corantes Artificiais Amarelo Crepúsculo, Amarelo Tartrazina, Azul Brilhante FCF, Ponceau, Azorubina e Dióxido de Titânio. **NÃO CONTÉM GLÚTEN.**

Entre em contato com o seu consultor ou fale com o nosso time de televendas pelo (33) 3277-3030.

Fotos meramente ilustrativas. As informações/configurações de produtos poderão sofrer alterações sem aviso prévio.

Go! Isotonic Drink | Pó

Ingredientes FÓRMULA CARBO BLEND (Sacarose, Dextrose Desidratada, Maltodextrina e Frutose), Cloreto de Sódio, Citrato de Potássio, Aromatizante, Acidulante Ácido Cítrico, Edulcorante Artificial Acesulfame de Potássio, Corantes Artificiais Azul Brilhante FCF, Azul Indigotina, Bordeaux S e Corante Natural Caramelo.

"NÃO CONTÉM GLÚTEN."
"ALÉRGICOS: PODE CONTER DERIVADOS DE LEITE E SOJA."

Forma de Uso 30 g (2 colheres de sopa) durante o treino

Embalagem 900 g



22576



22577



22578



Suplemento hidroeletrólítico para atletas.

- Fórmula CARBO BLEND, Sódio, Cloro e Potássio.
- Energia.
- Pode auxiliar na reidratação, no equilíbrio hidroeletrólítico e ácido-base, no funcionamento muscular e neuromuscular, no metabolismo energético e na melhora do desempenho muscular durante exercícios físicos de alta resistência.

Misturar 30 g (2 colheres de sopa) em 400 mL de água mineral.

Preparo econômico para equipes: misturar 900 g (todo o conteúdo) em 12 L de água mineral.

Não contém Glúten; Lactose e Gorduras.



Entre em contato com o seu consultor ou fale com o nosso time de televentas pelo (33) 3277-3030.

Fotos meramente ilustrativas. As informações/configurações de produtos poderão sofrer alterações sem aviso prévio.

Go! Repor Salt | Cápsulas

Ingredientes Fórmula 4Tech Salts (Cloreto de Sódio, Fosfato de Sódio, Bicarbonato de Sódio e Citrato de Sódio), Cloreto de Potássio, Estearato de Magnésio, Antiumectantes Celulose Microcristalina e Dióxido de Silício, Cápsula Gelatinosa (Gelatina e Água Purificada).

“NÃO CONTÉM GLÚTEN.”

Forma de Uso Recomenda-se a ingestão da porção de 1,1 g (1 cápsula) com até 500 ml de água, a cada hora de treino. Não consumir mais de 2 cápsulas por hora de treino

Embalagem 30 cápsulas



Suplemento hidroeletrolítico para atletas.

- FÓRMULA 4TECH SALT.
- Fósforo, Magnésio, Potássio e Cloro.
- Pode auxiliar no equilíbrio hidroeletrolítico e ácido-base, no funcionamento muscular e neuromuscular, no metabolismo energético e na melhora do desempenho muscular durante exercícios físicos de alta resistência.

Ingerir 1 cápsula com 500 mL de água mineral a cada hora de treino. Não consumir mais de duas cápsulas por hora de treino.

Não contém Glúten; Lactose; Sacarose; Calorias e Gordura.

Athletica
NUTRITION

22579

INFORMAÇÃO NUTRICIONAL

Porção de 1,1 g (1 cápsula)

	Quantidade por porção	%VD
Sódio	314 mg	13%
Fósforo	22 mg	3%
Magnésio	1,4 mg	1%
Potássio	26 mg	**
Cloro	428 mg	**

*Não contém quantidades significativas de Valor Energético, Carboidratos, Proteínas, Gorduras Totais, Gorduras Saturadas, Gorduras Trans e Fibra Alimentar. **%VD Valores diários com base em uma dieta de 2.000 kcal ou 8.400 kJ. Seus valores diários podem ser maiores ou menores dependendo de suas necessidades energéticas. **VD não estabelecido.

INGREDIENTES: FÓRMULA 4TECH SALTS (Cloreto de Sódio, Fosfato de Sódio, Bicarbonato de Sódio e Citrato de Sódio), Cloreto de Potássio, Estearato de Magnésio, Antiumectante Dióxido de Silício e Cápsula Vegetal Vcaps® (Hidroxipropilmetilcelulose, Água e Corante Natural Coqueliz). **NÃO CONTÉM GLÚTEN.**

Entre em contato com o seu consultor ou fale com o nosso time de televentas pelo (33) 3277-3030.

Fotos meramente ilustrativas. As informações/configurações de produtos poderão sofrer alterações sem aviso prévio.

Go! Cramp Block | Cápsulas

Ingredientes FÓRMULA CRAMP MINERALS: [Bicarbonato de Sódio, Fosfato de Cálcio Dibásico, Óxido de Magnésio e Citrato de Potássio], MIX DE VITAMINAS: [Vitamina C (Ácido Ascórbico), Vitamina E (Acetato), Vitamina B6 (Piridoxina HCl) e Niacina (Nicotinamida)], Antiumectantes Celulose Microcristalina e Estearato de Magnésio, Cápsula (Água Purificada, Gelatina, Corantes Artificiais Amarelo Crepúsculo, Amarelo de Quinoeína, Azul Brilhante FCF e Dióxido de Titânio).

“NÃO CONTÉM GLÚTEN.”

Forma de Uso 2 cápsulas pré-treino ou a cada hora de treino. Seguir a orientação de Nutricionista ou Médico. Não consumir mais de 2 cápsulas por hora de treino

Embalagem 60 cápsulas



22580

Athletica
NUTRITION

INFORMAÇÃO NUTRICIONAL		
Porção de 1,2 g (2 cápsulas)		
	Quantidade por porção	%VD
Sódio	69 mg	3%
Cálcio	60 mg	6%
Magnésio	71 mg	27%
Potássio	100 mg	**
Vitamina C	45 mg	100%
Vitamina E	10 mg	100%
Niacina	16 mg	100%
Vitamina B6	1,3 mg	100%

*Não contém quantidades significativas de Valor Energético, Carboidrato, Proteína, Gorduras Totais, Gorduras Saturadas, Gorduras Trans e Fibra Alimentar. **VD-Valores ideais com base em uma dieta de 2.000 kcal ou 8.400 kJ. Seus valores ideais podem ser maiores ou menores dependendo de suas necessidades energéticas. *VD não estabelecido.

INGREDIENTES: FÓRMULA CRAMP MINERAL: [Bicarbonato de Sódio, Fosfato de Cálcio Dibásico, Óxido de Magnésio e Citrato de Potássio], MIX DE VITAMINAS: [Vitamina C (Ácido Ascórbico), Vitamina E (Acetato), Vitamina B6 (Piridoxina HCl) e Niacina (Nicotinamida)], Antiumectantes Celulose Microcristalina e Estearato de Magnésio, Cápsula (Água Purificada, Gelatina, Corantes Artificiais Amarelo Crepúsculo, Amarelo de Quinoeína, Azul Brilhante FCF e Dióxido de Titânio). "NÃO CONTÉM GLÚTEN."

Suplemento hidroeletrólítico para atletas.

- FÓRMULA CRAMP MINERALS e MIX VITAMINAS.
- Pode auxiliar na prevenção de câimbras.

Ingerir 2 cápsulas pré-treino ou a cada hora de treino. Não consumir mais de duas cápsulas por hora de treino.

Não contém Glúten; Lactose; Sacarose; Calorias e

Entre em contato com o seu consultor ou fale com o nosso time de televentas pelo (33) 3277-3030.

Fotos meramente ilustrativas. As informações/configurações de produtos poderão sofrer alterações sem aviso prévio.

Go! Hydrate Sport+ | Pó

Ingredientes Cloreto de Sódio, Água de Coco Desidratada, Cloreto de Potássio, Aromatizantes, Antiumectantes Fosfato Tricálcico e Dióxido de Silício, Acidulante Ácido Cítrico e Edulcorante Sucralose.

“NÃO CONTÉM GLÚTEN.”
ALÉRGICOS: PODE CONTER DERIVADOS DE SOJA.

Forma de Uso Misture 5,5g (1 stick) em 300 ml (1 copo) de água gelada, uma vez ao dia

Embalagem 20 sticks de 5,5g



Athletica
NUTRITION

■ 22581



Suplemento alimentar de minerais em pó.

- Blend de Eletrólitos.
- Sódio, Potássio e Água de Coco.
- Pode auxiliar na hidratação, reposição de minerais perdidos na transpiração nos esporte, no equilíbrio hidroeletrólítico e ácido-base, no metabolismo energético e no funcionamento muscular e neuromuscular.

Misturar 5,5 g (1 stick) em 300 mL de água mineral, uma vez ao dia.

Não contém Glúten; Lactose; Sacarose e Gorduras.

INFORMAÇÃO NUTRICIONAL		
Porção de 5,5 g (1 stick)		
	Quantidade por porção	%NVD
Valor Energético	16 kcal = 67 kJ	3%
Carboidratos	3,9 g	7%
Sódio	350 mg	15%
Potássio	80 mg	**

Não contém quantidades significativas de Proteína, Gorduras Totais, Gorduras Saturadas, Gorduras Trans e Fibra Alimentar. %NVD baseado em uma dieta por pessoa de 2.000 kcal ou 8.400 kJ. Alguns valores diários podem ser maiores ou menores dependendo de sua necessidade energética. **Não há estabelecido.

INGREDIENTES: Cloreto de Sódio, Água de Coco Desidratada, Cloreto de Potássio, Aromatizantes, Antiumectantes Fosfato Tricálcico e Dióxido de Silício, Acidulante Ácido Cítrico e Edulcorante Sucralose. “NÃO CONTÉM GLÚTEN.” ALÉRGICOS: PODE CONTER DERIVADOS DE SOJA.

Entre em contato com o seu consultor ou fale com o nosso time de televentas pelo (33) 3277-3030.

Fotos meramente ilustrativas. As informações/configurações de produtos poderão sofrer alterações sem aviso prévio.

Go! Pedal Pro + Electrolytes | Cápsulas

Ingredientes

Cloreto de Sódio, Cloreto de Potássio, Óxido de Magnésio, Bicarbonato de Sódio, Citrato de Sódio, L-Carnitina Tartarato, Bisglicinato de Magnésio, Cloridrato de Piridoxina, Coenzima Q10, Antieméticos Celulose Microcristalina, Estearato de Magnésio e Dióxido de Silício e Cápsula Gelatinosa (Gelatina e Água Purificada).

"NÃO CONTÉM GLÚTEN."

"ALÉRGICOS: PODE CONTER DERIVADOS DE SOJA."

Forma de Uso

Ingerir 2 cápsulas com 500 ml de água

Embalagem

90 cápsulas



Suplemento alimentar em cápsulas.

- Sódio, Potássio, Magnésio, Vitamina B6, Coenzima Q10 e Carnitina.
- Ciclismo.
- Pode auxiliar no equilíbrio hidroeletrólítico e ácido-base no funcionamento muscular e neuromuscular, no metabolismo energético e na melhora do desempenho muscular durante exercícios físicos de alta resistência.

Ingerir 2 cápsulas ao dia com 500 mL de água mineral.

Não contém Glúten; Lactose; Sacarose; Calorias e Gorduras.

Athletica
NUTRITION

22582



INFORMAÇÃO NUTRICIONAL

Porção de 1,7 g (2 cápsulas)

	Quantidade por porção	%VD*
Sódio	240 mg	17%
Potássio	100 mg	**
Magnésio	70 mg	23%
Vitamina B6	2,0 mg	154%
Coenzima Q10	0,50 mg	
L-Carnitina	10 mg	

*%VD refere-se aos valores diários recomendados para adultos. **%VD não estabelecido. *%VD não estabelecido.

INGREDIENTES: Cloreto de Sódio, Cloreto de Potássio, Óxido de Magnésio, Bicarbonato de Sódio, Citrato de Sódio, L-Carnitina Tartarato, Bisglicinato de Magnésio, Cloridrato de Piridoxina, Coenzima Q10, Antieméticos, Celulose Microcristalina, Estearato de Magnésio e Dióxido de Silício e Cápsula gelatinosa (gelatina e Água Purificada). "NÃO CONTÉM GLÚTEN." ALÉRGICOS: PODE CONTER DERIVADOS DE SOJA.

Entre em contato com o seu consultor ou fale com o nosso time de televentas pelo (33) 3277-3030.

Fotos meramente ilustrativas. As informações/configurações de produtos poderão sofrer alterações sem aviso prévio.

Go! Pedal Pro | Pó

Ingredientes FORMULA CARBO BLEND [Maltodextrina (17% dextrose), Sacarose e Palatinose (Isolmaltulose)], FORMULA ELECTROLYTES [Citrato de Sódio Di-Hidratado, Cloreto de Sódio, Cloreto de Potássio, Óxido de Magnésio, Bicarbonato de Sódio, L-Carnitina, Coenzima Q10], FORMULA BETA-HD (Beta-Alanina, Cafeína e Taurina), FORMULA AMINO FUSION [L-Leucina, L-Lisina, L-Valina, L-Fenilalanina, L-Isoleucina, L-Treonina, L-Metionina, L-Histidina, L-Triptofano, L-Arginina], Acidulante Ácido Cítrico, Aromatizante, Antiumectantes Fosfato Tricálcico e Dióxido de Silício e Edulcorante Sucralose.

“NÃO CONTÉM GLÚTEN.”
 “ALÉRGICOS: PODE CONTER DERIVADOS DE SOJA.”

Forma de Uso 15 minutos antes do treino durante a cada 1 hora de treino

Embalagem 700 g



 22583

 22584

Athletica
NUTRITION

INFORMAÇÃO NUTRICIONAL		
Porção de 35 g (1 dosador rasco)		
	Quantidade por porção	%VD
Valor Energético	120 kcal - 504 kJ	6%
Carboidratos	30 g	10%
Sódio	250 mg	10%
Potássio	81 mg	-
Magnésio	63 mg	24%
Coenzima Q10	0,90 mg	-
Cafeína	75 mg	-
Beta-Alanina	300 mg	-
Taurina	100 mg	-
Carnitina	10 mg	-
Lisina	40 mg	-
Isoleucina	20 mg	-
Valina	20 mg	-
Arginina	60 mg	-
Fenilalanina	26,5 mg	-
Treonina	58 mg	-
Metionina	106 mg	-
Triptofano	50 mg	-
Histidina	180 mg	-
Leucina	35 mg	-

Todos os valores são arredondados para cima ou para baixo. Os valores são baseados em uma porção de 35g (1 dosador rasco). %VD: Valores diários recomendados baseados em uma dieta de 2.000 kcal ou 8.400 kJ. Seus valores diários podem variar dependendo de sua frequência energética. **%VD não estabelecido.

INGREDIENTES: FORMULA CARBO BLEND (Maltodextrina (17% dextrose), Sacarose e Palatinose (Isolmaltulose)), FORMULA ELECTROLYTES (Citrato de Sódio Di-Hidratado, Cloreto de Sódio, Cloreto de Potássio, Óxido de Magnésio, Bicarbonato de Sódio, L-Carnitina, Coenzima Q10), FORMULA BETA-HD (Beta-Alanina, Cafeína e Taurina), FORMULA AMINO FUSION (L-Leucina, L-Lisina, L-Valina, L-Fenilalanina, L-Isoleucina, L-Treonina, L-Metionina, L-Histidina, L-Triptofano, L-Arginina), Acidulante Ácido Cítrico, Aromatizante, Antiumectantes Fosfato Tricálcico e Dióxido de Silício, Edulcorante Sucralose e Corante Artificial Amarelo Opaco (E171).
 “NÃO CONTÉM GLÚTEN.” “ALÉRGICOS: PODE CONTER DERIVADOS DE SOJA.”



Suplemento alimentar em pó.

- Fórmulas CARBO BLEND, MIX ELECTROLYTES, BETA-HD e AMINO FUSION.
- Ciclismo.
- Pode auxiliar no metabolismo energético, na manutenção do equilíbrio hidroeletrolítico e ácido-base, no funcionamento muscular e neuromuscular, na diminuição da fadiga, no aumento do estado de alerta e melhora da concentração, além de beneficiar o desempenho muscular e aumentar a capacidade de resistência e desempenho antes do exercício físico de alta resistência.

Misturar 35 g (1 dosador) em 300 mL de água mineral, uma vez ao dia.

Não contém Glúten; Lactose e Gorduras.

Entre em contato com o seu consultor ou fale com o nosso time de televendas pelo (33) 3277-3030.

Fotos meramente ilustrativas. As informações/configurações de produtos poderão sofrer alterações sem aviso prévio.

COMBO

Athletica Nutrition

CÓD. 22688



Athletica
NUTRITION

CONTEÚDO DO COMBO

2	NOW GEL (GUARANÁ C/ AÇAÍ)
1	NOW GEL (LARANJA C/ ACEROLA)
1	NOW GEL (MORANGO C/ LIMÃO)
1	RECOVERY GEL (GUARANÁ C/ AÇAÍ)
1	RECOVERY GEL (MORANGO)



ACESSE NOSSO B2B E COMPRE PELO LINK ABAIXO:
<http://www.makeb2bjpp.avisnet.com.br/login>

Entre em contato com o seu consultor ou fale com o nosso time de teleendas pelo (33) 3277-3030.

Fotos meramente ilustrativas. As informações/configurações de produtos poderão sofrer alterações sem aviso prévio.



GRUPO
JPP

Avenida Industrial 312, Distrito Industrial
Governador Valadares - Minas Gerais/Brasil

bike@grujpp.com.br

(33) 3277-3030

www.grujpp.com.br





GIYO
New Supply

GIYO



BOMBA DE AR MANUAL ALUM. P/ SUSP

CARACTERÍSTICA

- Bomba para suspensão
- Marca gijo
- Pressão máxima 300 psi/ 20.7 Bar
- Alumínio

INFORMAÇÕES COMPLEMENTARES

- Válvula Schrader acoplada fácil com alavanca;
- Suspensão traseira 300-psi e suspensão dianteira;
- Sistema de borracha selado não-risco na cabeça da bomba;
- Base de calibre fundido;
- Mangueira giratória 360° projetada para fácil bombeamento;
- Punho macio de 2 tons.

MATERIAL

Alumínio

TAMANHO

Tamanho 25.5cm

PESO

224g

EMBALAGEM

10 unidades

CÓDIGO

23584

FOTOS MERAMENTE ILUSTRATIVAS. AS INFORMAÇÕES/CONFIGURAÇÕES DE PRODUTOS PODERÃO SOFRER ALTERAÇÕES SEM AVISO PRÉVIO.

ENTRE EM CONTATO COM O SEU CONSULTOR OU FALE COM O NOSSO TIME DE TELEVENDAS PELO (33) 3277-3030.



BOMBA DE AR MANUAL ALUM. MOD.01

CARACTERÍSTICA

- Bomba para suspensão
- Marca giyo
- Pressão máxima 120 psi
- Alumínio

INFORMAÇÕES COMPLEMENTARES

- Excelente acabamento
- Alça em t
- Compatível com válvula presta e americana
- Acompanha velcro e suporte de fixação para o quadro
- Modelo GP-92T

MATERIAL

Alumínio

PESO

186g

EMBALAGEM

10 unidades

CÓDIGO

23585

FOTOS MERAMENTE ILUSTRATIVAS. AS INFORMAÇÕES/CONFIGURAÇÕES DE PRODUTOS PODERÃO SOFRER ALTERAÇÕES SEM AVISO PRÉVIO.

ENTRE EM CONTATO COM O SEU CONSULTOR OU FALE COM O NOSSO TIME DE TELEVENDAS PELO (33) 3277-3030.

GILO



BOMBA DE AR MANUAL ALUM. MOD.02

CARACTERÍSTICA

- Bomba para suspensão
- Marca giyo
- Pressão máxima 120 psi
- Alumínio

INFORMAÇÕES COMPLEMENTARES

- Excelente acabamento
- Alça em t
- Compatível com válvula presta e americana
- Acompanha velcro e suporte de fixação para o quadro
- Modelo GP-94C
- Manômetro

MATERIAL

Alumínio

PESO

178g

EMBALAGEM

10 unidades

CÓDIGO

23586



AVENIDA INDUSTRIAL 312, DISTRITO INDUSTRIAL
GOVERNADOR VALADARES - MINAS GERAIS/BRASIL

BIKE@GRUPOJPP.COM.BR

(33) 3277-3030

WWW.GRUPOJPP.COM.BR

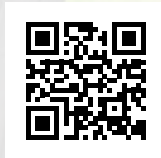

GRUPO
JPP